



Trykk 757

Desember 1994

Tjenestekrifter utgitt av Norges Statsbaner

Utvikling og teknikk

Illustrert fortegnelse

Containere, vekselbeholdere,
flak og fliskasser

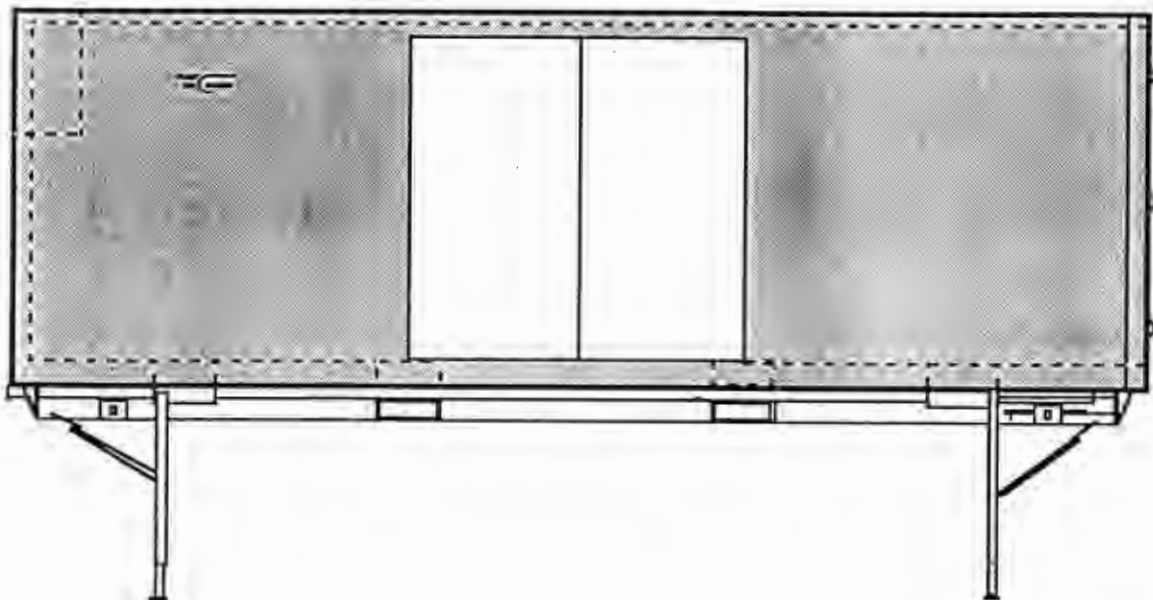

Innhold.

Side	Materiell nummerering	Benevning	Dato
1.01		Innhold	Des.1994
1.02		Innhold	Des.1994
1.03		Innhold	Des.1994
2.01		Merking, nr. og typekoder	Des. 1994
3.01		Eks.på nummerering	Des. 1994
4.01		Tabell over størrelser	Des. 1994
4.02-4.05		Tabell, typekoder	Des. 1994
4.07-4.08		Anmerkninger, tabell "typekoder"	Des. 1994
5.01		Eks.på plassering av merker	Des. 1994
10.01			
10.02			
10.03			
10.04			
10.05	NSB 1.03 547 - 670	Pulvergodscontainer	Feb. 1992
20.01			
20.02	NSBU 201 065 - 074	Container 20', uisolert	Feb.1992
20.02A	NSBX 298 001 - 012	Bulkcontainer	Des. 1994
20.03			
20.04			
30.01			
30.02	NSBU 702 001 NO 7502	Vekselbeholder, uisolert, med støtteben	Feb.1992
30.03	NSBX 702 011 - 022 NO 7502	Vekselbeholder, uisolert, 011 - 017 med støtteben	Feb.1992
30.03A	NSBX 703 001 - 022	Vekselbeholder, lettisolert	Des. 1994
30.04	NSBX 705 001 - 006 NO 7505	Vekselbeholder, uisolert, med støtteben	Feb.1992
30.05			
30.06	NSBX 721 005 - 014 NO 7521	Vekselbeholder, lettisolert, med støtteben	Des. 1992
30.07	NSBU 722 001 - 027 NO 7322	Vekselbeholder, isolert, med støtteben	Des. 1992
30.07	NSBU 723 001 - 030 NO 7521	Vekselbeholder, lettisolert	Des. 1994

Innhold.

Side	Materiell nummerering	Benevning	Dato
30.08			
30.09	NSBU 726 000 - 019 NO 7526	Vekselbeholder, isolert, med støtteben	Feb. 1992
30.10	NSBU 727 001 - 021 NO 7527	Vekselbeholder, isolert, med støtteben, klargjort for aggregat	Feb. 1992
30.11			
30.12	NSBU 732 003 - 051 NO 7332 og 7532	Vekselbeholder, isolert, med støtteben, med aggregat	Feb. 1992
30.13	NSBU 732 029 - 059 NO 7332	Vekselbeholder, isolert, med støtteben, med aggregat	Feb. 1992
30.14	NSBX 732 060 - 094 NO 7532	Vekselbeholder, isolert, med støtteben, med aggregat	Des. 1992
30.15	NSBX 733 017 - 026 NO 7533	Vekselbeholder, isolert, med støtteben, med aggregat	Des. 1992
30.16	NSBU 738 001 - 160 NO 7538	Vekselbeholder, isolert, med støtteben, med aggregat	Feb. 1992
30.17	NSBU 773 001 - 009 NO	Skyttel, tankbeholder	Des. 1993
40.01			
40.01A	NSBX 296 001 - 015	Containerflak	Des. 1994
40.02			
40.03			
40.04			
40.05			
40.06	NSBU 764 001 - 029 NO 7964	Containerflak	Feb. 1992
50.01			
50.02			
60.01	Nr. serie 001 - 222	Fliskasse 43 m ³	Feb. 1992
60.02	Nr. serie 223 - 624	Fliskasse 45 m ³ og 46 m ³	Feb. 1992
60.03			
70.01	Nr. serie 900 - 909	Thermo storbeholder (jumbo)	Feb. 1992

Innhold.

Side	Materiell - nummerering	Benevning	Dato
80.01		Nummerlister	Des. 1994
80.02		Nummerliste	Des. 1994
80.03		Nummerliste	Des. 1994
80.04		Nummerliste	Des. 1994
80.05		Nummerliste	Des. 1994
80.06		Nummerliste	Des. 1994
80.07		Nummerliste	Des. 1994
80.08		Nummerliste	Des. 1994
80.09		Nummerliste	Des. 1994
80.10		Nummerliste	Des. 1994
80.11		Nummerliste	Des. 1994
80.12		Nummerliste	Des. 1994
80.13		Nummerliste	Des. 1994
80.16		Ledig	
80.17		Nummerliste	Des. 1994
80.18		Nummerliste	Feb. 1991
80.19		Nummerliste	Feb. 1991
80.21		Nummerliste	Feb. 1991
80.22		Nummerliste	Feb. 1991
80.23		Nummerliste	Feb. 1991
80.24		Nummerliste	Feb. 1991
80.25		Nummerliste	Feb. 1991
80.26		Nummerliste	Feb. 1991
80.27		Nummerliste	Feb. 1991
80.28		Nummerliste	Feb. 1991
80.29		Nummerliste	Feb. 1991

Merking, nummerering og typekoder

Containere som er bygget etter ISO standard 20', 30' eller 40'.
Containere som er bygget etter NSB standard avviker noe fra ISO standard.

Eurocontainer er 23' (7,15m) og kan løftes i ISO hjørnebeslag.

Vekselbeholderne har samme mål som eurocontainerne og kan løftes i ISO hjørnebeslag. Den kan også løftes i gaffellommene.

Containerflak 20' har NSB standard.

Fliskasser er fastmontert på Rps-vogner. Se typeblad med nr. liste.

Se forøvrig de enkelte typeblad.

Forklaring på nummerering.

Vekselbeholdere og containere er nummerert etter et internasjonale system.

NSB^s beholdere er inntatt i NSB^s datasystem. De internasjonale containere som går på NSB blir også registrert i datasystemet.

Nummerering og merking er slik eks. viser.

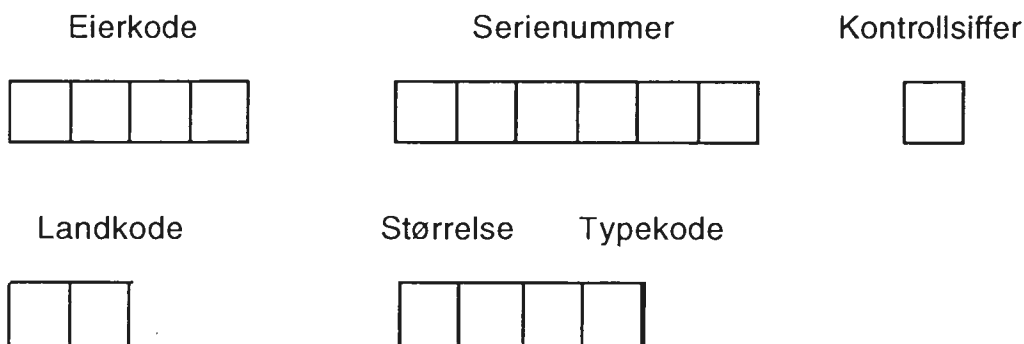

Eierkode:	Består av	4	bokstaver
Serienummer:	"	"	6 tall
Kontrollsiffer:	"	"	1 tall
Landkode:	"	"	2 bokstaver (for Norge NO)
Størrelse:	"	"	2 tall
Typekode:	"	"	2 tall

Den siste bokstaven i eierkoden angir om beholderen kan gå i internasjonal transport og er bestandig U.

For norske beholdere i nasjonal trafikk er bokstaven X.

Eksempel på nummerering.

For en norsk beholder vil merkingen på en beholder være:

N	S	B	U
---	---	---	---

2	2	5	0	4	2
---	---	---	---	---	---

4

N	O
---	---

2	0	2	5
---	---	---	---

Dette vil si:

NSBU er Norges Statsbaners kode i et internasjonalt identifikasjonssystem.

2 25 042 4 . Det første tallet - 2 - betegner lengden av beholderen, dvs. 20 fot.
De to neste tall - 25 - angir typen (se tabell 4.2). De tre neste - 042 - er serienummer.
Det siste tallet - 4 - er et kontrollsiffer.

NO. Dette sier at beholderen er norsk.

2 0 25, det første tallet - 2 - angir lengden av beholderen.
Det neste tall - 0 - angir høyden
De to siste tall - 25 - angir typen.

NSB's interne bestemmelser

NSBU 225.905

NSB Biltransport er eier av containere med serienummer med 9 som fjerde tall.

Tabell over størrelser.

ISO containere serie 1 og lignende 1) containere	Nominell høyde h		h = 2438 mm (8')		h = 2591 mm (8'6")		h > 2591 mm (8'6")		1219 mm (4') < h < 1295 mm (4'3")		1295 mm (4'3") < h < 2438 mm (8')		h < 1219 mm (4')	
	NOMINELL LENGDE L	Styre-tunnel	Uten	Med	Uten	Med	Uten	Med	Uten	Med	Uten	Med	Uten	Med
		Index	0	1	2	3	4	5	6	7	8	9		
	3000 mm (10')	1	10	11	12	13	14	15	16	17	18	19		
	6000 mm (20')	2	20	21	22	23	24	25	26	27	28	29		
	9000 mm (30')	3	30	31	32	33	34	35	36	37	38	39		
	12000 mm (40')	4	40	41	42	43	44	45	46	47	48	49		
Andre containere	3000 mm (10')	6	60	61	62	63	64	65	66	67	68	69		
	<L< 6000 mm (20')	7	70	71	72	73	74	75	76	77	78	79		
	6000 mm (20')	8	80	81	82	83	84	85	86	87	88	89		
	<L-<9000 mm (30')	9	90	91	92	93	94	95	96	97	98	99		
	L> 12000 mm (40')													

1) Lignende ", menes at containeren er i samsvar med ISO/R 1161 angående dimensjoner og plassering av hjørnebeslag (horisontalplanet) og kan håndteres med utrustning for løfting av ISO containere.

ISO containere	Container kode,-størrelse som har en nominell lengde < 3000 mm (10')											
	Index	Til fordeling										
L < 3000 mm (10')	0	00	01	02	03	04	05	06	07	08	09	
Container type		1E	1F									
L < 3000 mm (10')	5	50	51	52	53	54	55	56	57	58	59	
Containerens internasi. volum		Disse koder oppgis senere										

Tabell B
Typekode

Type		Karakteristikk	Kode	
0	Lukkede containere (Se anm 1 og13)	Åpning (er) i en eller begge ender	00	
		Åpning (er) i en eller begge ender og åpning (er) (full) i en eller begge sider	01	
		Åpning (er) ved en eller begge ender og åpning (er) (delvis) i en eller begge sider	02	
		Åpning (er) i en eller begge ender og åpning i tak	03	
		Åpning (er) i en eller begge ender og åpning i tak, og åpninger i en eller begge sider	04	
		Reserve	05	
		Reserve	06	
		Reserve	07	
		Reserve	08	
		Annet	09	
1	Lukkede containere Ventilert (Se anm. 1og13)	Åpning (er) i øvre del av lasterom , hvor tverrsnitt av åpningen er $\leq 25\text{cm}^2/\text{m}$ nominell lengde	10	
		Åpning (er) i øvre del av lasterommet, hvor tverrsnitt av åpningen er $\geq 25 \text{ cm}^2/\text{m}$ nominell lengde.	11	
		Reserve	12	
		Ikke innvendig vifte	13	
		Reserve	14	
		Mekanisk ventilert (Se anm. 13)	Vifte plassert innvendig i containeren	15
			Reservert	16
			Vifte plassert utvendig	17
		Reserve	18	
Reserve	19			
2	Isolerte containere (Se anm.2) (Se anm. 3)	Isolert. Anm. 2a	20	
		Isolert. Anm. 2b	2	

Tabell B
Typekode

Type Kode		Karakteristikk	
2	Oppvarmet (Se anm.4)	Oppvarmet Anm. 2a og 2c	22
	Spesialcontainere	Reserve	23
		Reserve	24
		For dyretransport	25
		For personbiltransporter	26
		Reserve	27
	Reserve	28	
Reserve	29		
3	Varmecontainere (Se anm. 2)	Kjølecontainer med erstattlig kjølemiddel. Anm. 2a og 2c	30
	Kjølecontainer Se anmerkning 5	Mekanisk kjøling Anm. 2a og 2c	31
	Kjøle- og varme- contaiier (Se anm..4 og 5)	Kjøling og varming Anm. 2a og 2c	32
		Reserve	33
		Reserve	34
		Reserve	35
		Reserve	36
		Reserve	37
		Reserve	38
	Reserve	39	
4	Varmecontainere (Se anm. 2)	Avtagbart kjøle- eller varmeagg.plassert på utsiden av containeren. Anm. 2a	40
	Kjøle- og varme- container med avtagbart aggregat (Se anm. 5 og 6)	Avtagbart kjøle- eller varmeagg.plassert inne i containeren. Anm. 2a	41
		Avtagbart kjøle- eller varmeagg.plassert på utsiden av containeren. Anm. 2b	42

Tabell B
Typekode

Type		Karakteristikk	Kode
4		Reserve	43
		Reserve	44
		Reserve	44
		Reserve	45
		Reserve	46
		Reserve	47
		Reserve	48
		Reserve	49
5	Fliscontainere	Åpning (er) i en eller begge ender	50
	Åpne containere (u/tak) (Se anm.14)	Åpning (er) i en eller begge ender og utskiftbar overramme(r) (er) i endeveggene	51
		Åpning (er) i en eller begge ender og åpning (er) i en eller begge sider	52
		Åpning (er) i en eller begge ender og utskiftbart overramme(r) og sidelemmer	53
		Reserve	54
		Reserve	55
		Reserve	56
		Reserve	57
	Reserve	58	
Reserve	59		
6	Plattformcontainere (Flak) (Se anm. 7, 8 og 9)	Plattformcontainer (Flak) Anm. 8	60
		Fast, fullstendig enderamme (2)	61
		Faste og uavhengige staker	62
		Fullstendig og sammenleggbare enderammer	63
		Uavhengige og sammenleggbare staker	64
		Med tak	65
		Uten tak	66
	Plattformcontainere (Flak) med fullstendig oppbygning og åpne sidevegger	Uten tak og åpen ende (skjelett)	67
		Reservert	68
		Reservert	69

Tabell B
Typekode

Type		Karakteristikk	Kode
7	Tankcontainere	Ikke farlig væske: Prøvetrykk 0,45 bar (6,54 lbf/in ²)	70
	Se anmerkning 10, 11 og 12	Ikke farlig væske: Prøvetrykk 1,5 bar (21,81 lbf/in ²)	71
		Ikke farlig væske: Prøvetr. (2,65 bar (38,54 lbf/in ²))	72
		Farlig væske: Prøvetrykk 1,5 bar (21,81 lbf/in ²)	73
		Farlig væske: Prøvetrykk 2,65 bar (38,54 lbf/in ²)	74
		Farlig væske: Prøvetrykk 4,0 bar (58,18 lbf/in ²)	75
		Farlig væske: Prøvetrykk 6,0 bar (87,37 lbf/in ²)	76
		Farlig gass: Prøvetrykk 10,5 bar (152,72 lbf/in ²)	77
		Farlig gass: Prøvetrykk 22,0 bar (320,00 lbf/in ²)	78
		Farlig gass: Prøvetrykk fastsettes senere	79
8	P Pulvergodspartner (Se anm. 11) 83	For fast bulk gods. (Kodene, teksten for kjennetegn og merknader må leveres av ISO/TC 104/SC 2)	80
			81
			82
			84
			85
			86
			87
			88
			89
91			
92			
93			
94			
95			
96			
97			
98			
99			

1 bar = 10⁵ Pa = 10⁵ N/m² = 14,5 lbf/in²

Anmerkninger til tabell B

-
- 1 Vanlig anvendte lukkede container som er mekanisk ventilert og bulkcontainere som ikke har kjøling til bruk i flytrafikk eller annet spesialbruk og som har gulv, vegger og tak:** Disse kan lastes gjennom dører i siden og i den ene enden, og ved noen typer kan lastingen foregå gjennom tilleggsåpning eller lufteåpninger.
-
- 2 Varmebeskyttede containere:** Kodene 20 til 49. Containeren må være fullisolert så varmevekslingen mellom inn- og utvendig i containeren er innenfor visse grenser.
- a) Når det refereres til disse merknader, må containeren ha en varmekoeffisient på $K_{max} \leq 0,4 \text{ W (m}^2 \text{ }^\circ\text{C)}^{-1}$: 0,34 Kcal / m²h °C)
- b) Når det refereres til disse merknader, må containeren ha en varmekoeffisient på $K_{max} \leq 0,7 \text{ W (m}^2 \text{ }^\circ\text{C)}^{-1}$: 0,60 Kcal / m²h °C)
- c) Når det refereres til disse merknader, må containeren ha en innetemperatur i henhold til ISO 1496/2. Containere i serie 1: Tekniske leveringsbetingelser og forsøk. Del 2: Containere med termiske kjennetegn.
-
- 3 Isolerte containere:** Containere uten kjøle- og eller varmeinnretning. Lettisolerte, $K_{max} = \leq 0,7 \text{ W (m}^2 \text{ }^\circ\text{C)}^{-1}$: 0,60 Kcal / m² h °C.
-
- 4 Oppvarmet container:** Containere med varmeinnretning.
-
- 5 Kjølecontainer:** Containere med erstattelig kjølemiddel eller kjøleinnretning.
-
- 6 Avtagbar utrustning:** Kjøle- eller varmeaggregat som kan inn- eller utmonteres, for bruk til andre transportmidler. Aggregatene skal kunne anbringes innenfor containerens innvendige eller utvendige mål i henhold til ISO 668.
-
- 7 Flakcontainer:** Container hvor understell er en plattform, som kan ha en hvelving
-
- 8 Plattform (container):** Kode 60. Plattform (containeren) som ikke har oppbygning, men har samme bredde- og lengdemål som containere i serie 1.

Anmerkninger til tabell B

-
- 9 Flatcontainer med ufullstendig oppbygning:** Den har, fullstendige enderammer og henholdsvis uavhengige sidestrebere. Se ISO 668 om den øvre totallengde kan fravikes.
-
- 10 Tankcontainere:** (se merknader 10a og 10b) Spesialcontainere for transport og fordeling av væsker og gasser. (Det er de nasjonale og internasjonale koder og forskrifter som er gyldige.
- 10 a) Væsker: Flytende væske, hvis damptrykket er $\leq 3,0$ bar (3 kg/cm^2) ved 50°C ($42,67 \text{ lbf/m}^2$ ved 122°F)
- 10 b) Gass: Gass eller damp, hvis damptrykket er 3,0 bar' (tilsvarende verdier se ovenfor.)
-
- 11 Prøvetrykk for tank- og bulkcontainere:** Det angitte prøvetrykk tilsvarer minstetrykket i vedkommende klasse. Alle tank- og bulkcontainere med et prøvetrykk mellom en bestemt minsteverdig og nest høyeste trykk hører til den lavere klasse.
-
- 12 Farlig gods:** FN's ekspertkommisjon eller kompetente myndigheter har inndelt endel stoffer i klasser som farlige.
-
- 13 Åpning:** Enhver plate på en container som kan klappes sammen eller tas av, bære en last som er vanntett og noenlunde lufttett.
-
- 14 Åpen:** Åpen er når side (er)- eller ende(er)vegger og taket på en container er åpen.
-
- 15 ISO og IATA:** ISO og IATA vil i fellesskap utarbeide kodekjennetegn. Det planlegges å tildele containere for flytransport med faste bæreflater med nr. 90 - 99

Eks. på plassering av merker.

Ved håndtering og transport av containere skal det tas hensyn til at containerne har forskjellige høydemoduler.

Høyden av en container som er merket i henhold til ISO fremgår av størrelsen / typekoden som skal være angitt 3 steder på containeren.

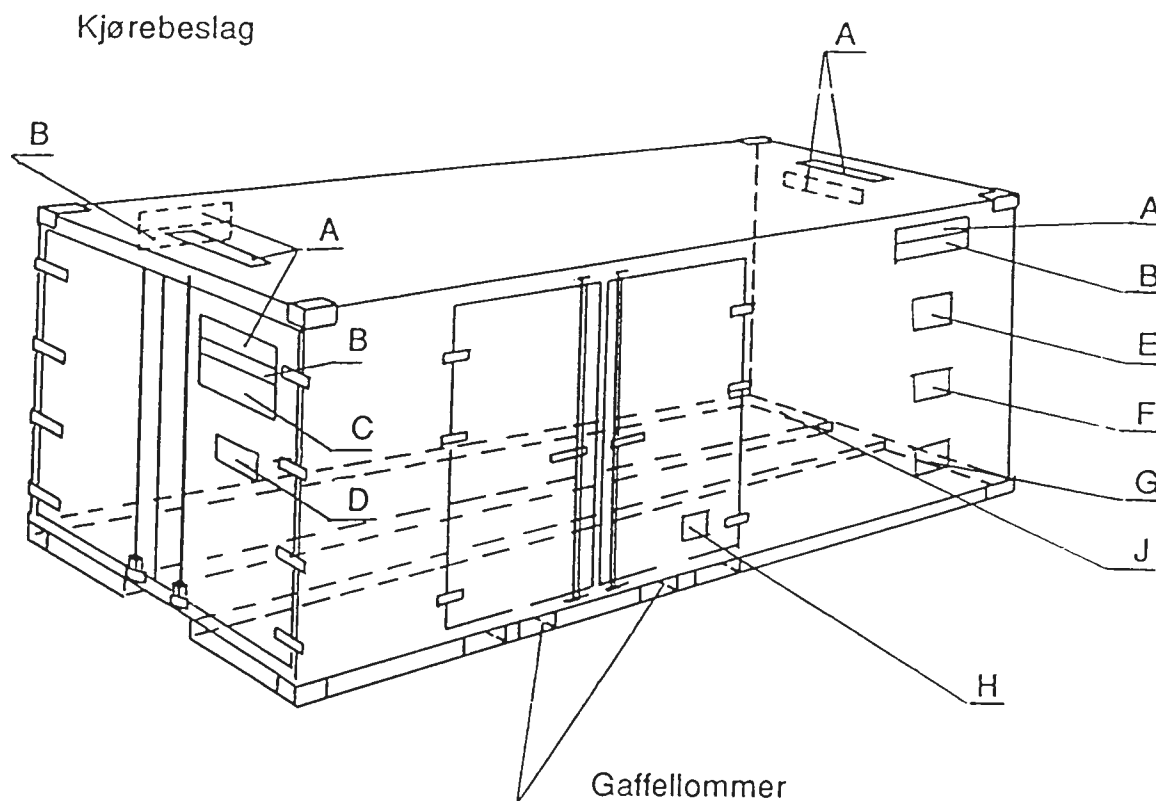

A= Eierkode, serienummer og kontrolltall

B= Landkode, størrelse / typekode

C= Størrelse, tillatte bruttovekt, egenvekt og største tillatte nyttelast

D= TIR - skilt

E = Transcontainer

F = ATP kjennetegn

G = Høydekjennetegn

H = Adresseholder

J = CSC , toll og tilvirkerskilt.

NSBU	225 042	4	A
NO	2025		B

MAX GROSS	00000 kg
	00000 lb
TARA	00000 kg
	00000 lb

Container 10', for pulvergoods tp 5

Container nr.	Tegn.fortegn.	Hovedtegn.	Byggeår
NSB 1.03.547 - 670	816*)	27541	1974 - 77

Leverandør: Norsk Flyindustri A/S

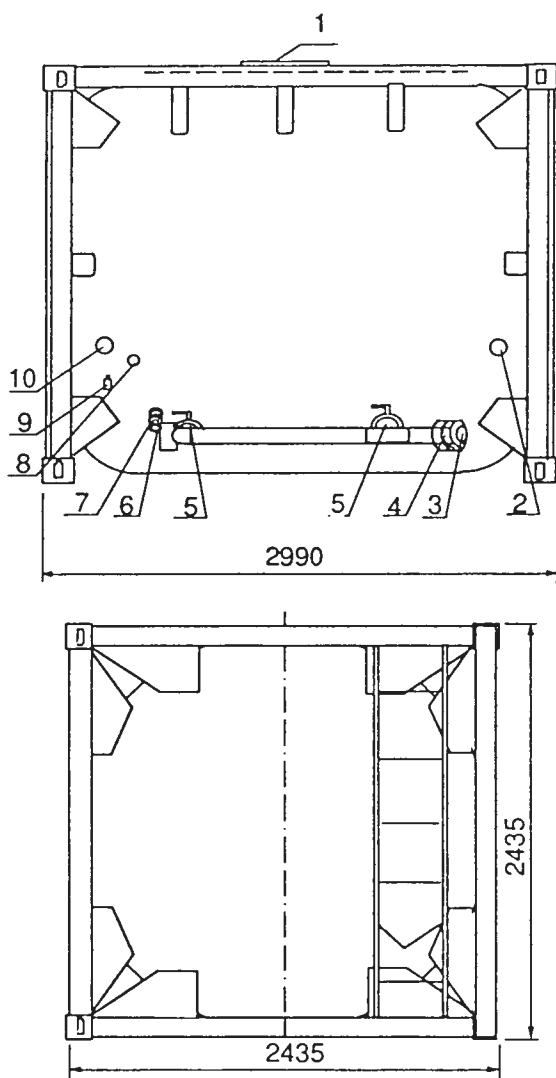

- 1 Lokk for mann hull
- 2 Trykkmåler 0 -4 bar
- 3 Hurtigkobling 4" (for pulverg.)
Han", type AR 42.
- 4 Ventil for ejektorluft
- 5 Dreiespjeld
- 6 Hurtigkobling 3" (for luft)
"Han" type AR 42
- 7 Tilbakeslagsventil
- 8 Sikkerhetsventil, 2 bar
- **) 9 Sikkerhetsplugg, 2,5 bar
- 10 Kontroll trykkmåler, krar

Fylling:

1.Ved hjelp av tyngdekraften fra silo

2.Ved fylling ved hjelp av trykkluft tas lokket (1) over mann hullet bort og erstattes med et spesielt lokk som har hull for fylleslange og utstrømmende luft.

Hullet for utstrømmende luft er forsynt med hette, for å holde igjen godset.

Fylleslangen kobles til lokket, og fyllingen kan begynne.

Tømming:

Før trykkluftslangen kobles til, blåses slangen ren og vannskilleren tømmes for eventuelt vann. Før tilkobling av losseslangen, kontrollerer at det ikke er klumper i utløpsrøret.

Ved staking i utløpsrøret må spjeldventilen (5) ikke skades.

Tømmeslangen kobles til utløpsrøret med hurtigkobling (3).

Containeren lades opp til min. 0,8 bar, maks 2,0 bar.

Deretter åpnes ventilen (4) for ejektorluft, og dreiespjeldet (5) åpnes for tømmingen.

Trykkfall i trykkmåleren (2) viser når containeren er tømt.

Dreiespjeldet kan stenges.

Da det kan være rester igjen, lades containeren opp på nytt og tømmeprosessen gjentas.

Sikkerhetsventilen (8) er innstilt på 2 bar.

Etter tømming settes blindkoblinger på luft- og godsledning.

Lengde over containerfester	2,990 m
Bredde over containerfester	2,435 m
Høyde av container	2,435 m
Vekt (tara).....	915 kg
Lasteevne	9285 kg
Rominhold	9,6 m ³

*) Containere nr. 1.038.547 - 576 har ingen tegningsfortegnelse.

**) Containere nr. 1.03.577 - 586 har ikke sikkerhetsplugg.

Ved kontroll etter tømming utvises forsiktighet.

Før mann hullet åpnes, må containeren være trykkløs.

Containeren må være trykkløs under transport.

Det kan stables 6 containere med full last.

Container 20', for stykk gods Uisolert

Container nr.	Tegn.fortegn.	Hovedtegn.	Byggeår
NSBU 201 065 - 074 N0 2401			1977
Leverandør: Talbot (DSB)			

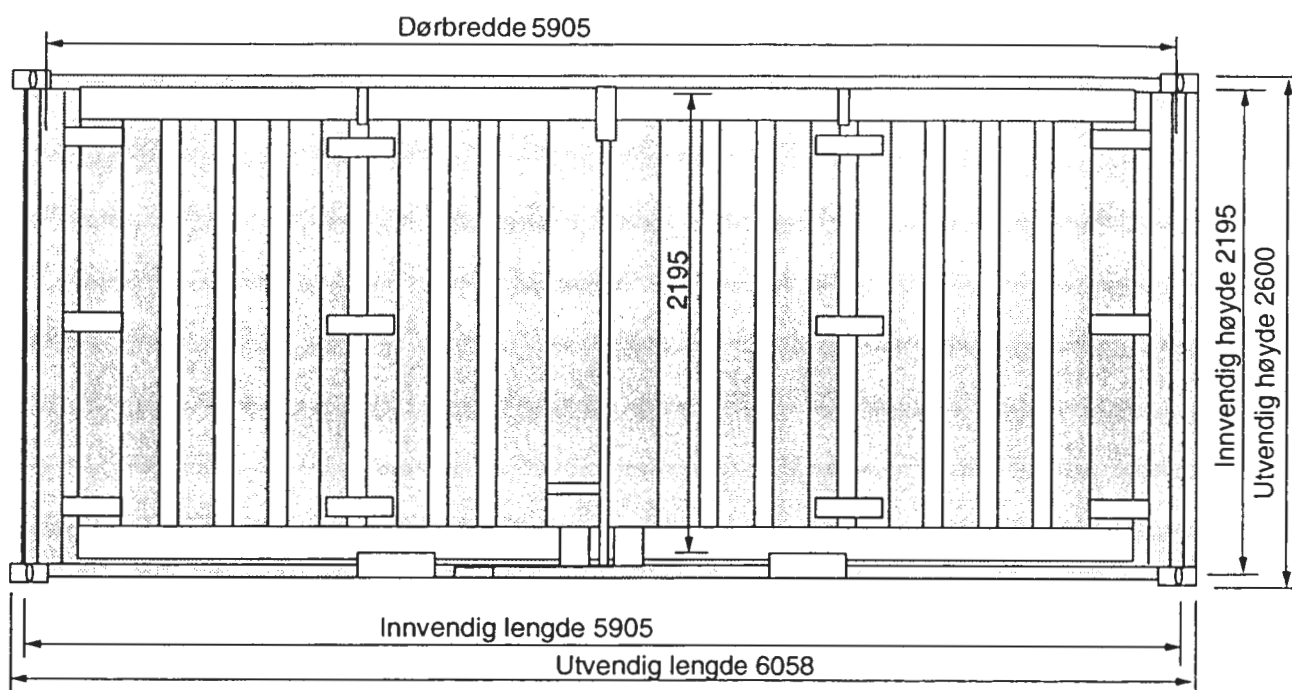

Utvendig lengde6,058 m
Utvendig bredde2,500 m
Utvendig høyde2,600 m
Innvendig lengde	5,905 m
Innvendig bredde	2,440 m
Innvendig høyde	2,195 m
Dørbredde, sidevegg	5,905 m
Dørhøyde, sidevegg	2,195 m
Vekt (tara).....	3100 kg
Lasteevne	20900 kg
Lasteflate	14,4 m ²
Rominnhold	31,7 m ³

Det er dobbeltdør i begge langsider.

Tillater stabling.

Det er er 2 lommer for løfting med gaffeltruck, løfting må kun skje når containeren er tom.

Bulkcontainer 20 ´

for kraftfor

Container nr.	Tegn.fortegn.	Hovedtegn.	Byggeår
NSBX 298 001 - 012 N0			1994

Leverandør: Uniteam

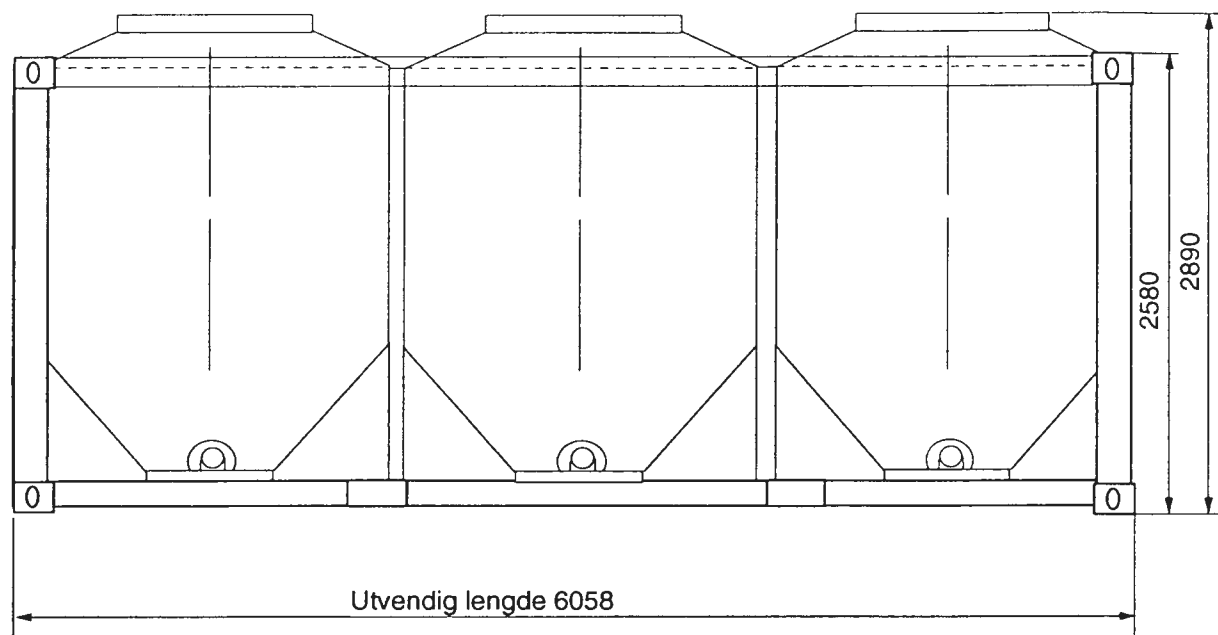

Utvendig lengde	6,058 m
Utvendig bredde	2,435 m
Utvendig høyde	2,890 m
Vekt (tara).....	4000 kg
Lasteevne	16000 kg
Rominnhold 3x9 m ³	27,0 m ³

På toppen av containeren er det anordnet gangbane og nedfellbart rekkverk.

Containeren har 3 stk rom med adskilte fyll- og tømmeanordninger.
Fyllelukene (800 x 1200 mm) har hengslet håndtak og låseanordning.

Lossing fortas gjennom tømmelukene (400x400 mm) i bunnen.

Åpning /lukking av bunnventilene foretas med hydraulisk dobbeltvirkende stempler til hvert rom og betjenes fra manøversentralen.

Vekselbeholder 7,15 m Uisolert

Vekselbeholder nr	Tegn.fortegn.	Hovedtegn.	Byggeår
NSBU 702 001			1989
N0 7302			

Leverandør: ATC.

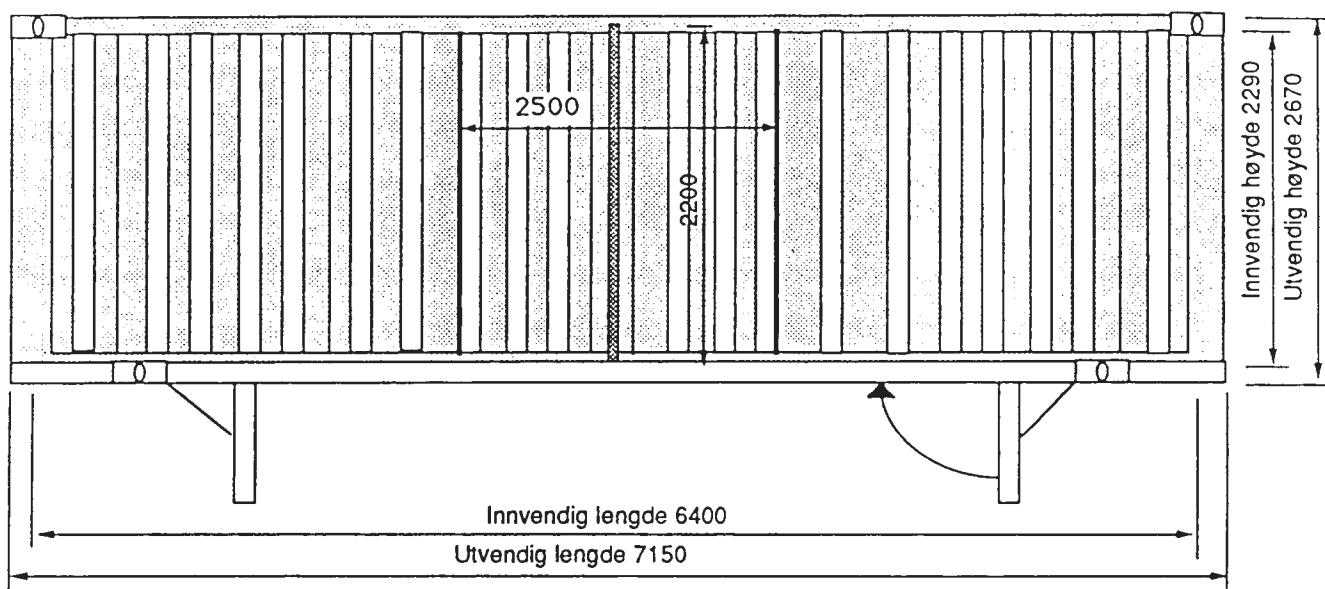

Utvendig lengde.....	7,150 m
Utvendig bredde.....	2,500 m
Utvendig høyde.....	2,670 m
Innvendig lengde.....	7,025 m
Innvendig bredde.....	2,440 m
Innvendig høyde.....	2,290 m
Dørbredde, sidevegg.....	2,500 m
Dørhøyde, sidevegg.....	2,200 m
Dørbredde, endevegg.....	2,430 m
Dørhøyde, endevegg.....	2,200 m
Egenvekt.....	2700 kg
Lasteevne.....	13300 kg
Bruttovekt.....	16000 kg
Lasteflate.....	17,0 m ²
Rominnhold.....	39,0 m ³

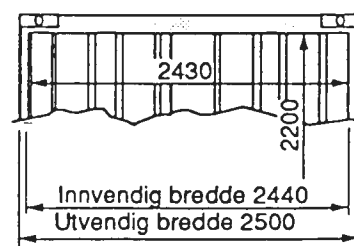

Vekselbeholderen er utsyrt med containerbeslag, løftelinjaler og styrekanal, men har ikke lommer for gaffeltruckhåndtering. Største tillatte hjultrykk for kjøretøy med hjulbredde 140 mm er 3000 kg. Støtteben med avstillingshøyde max 1,32 m. Det er dør i begge sidevegger og i den ene endeveggen.

Vekselbeholderene må ikke stables.

Vekselbeholder 7,15 m

Uisolert

Vekselbeholder nr	Tegn.fortegn.	Hovedtegn.	Byggeår
NSBX 702 011 - 022			1989
NSBU 702 028 - 043			
N0 7502			

Leverandør: ATC; Alna bygg; Kalmar.

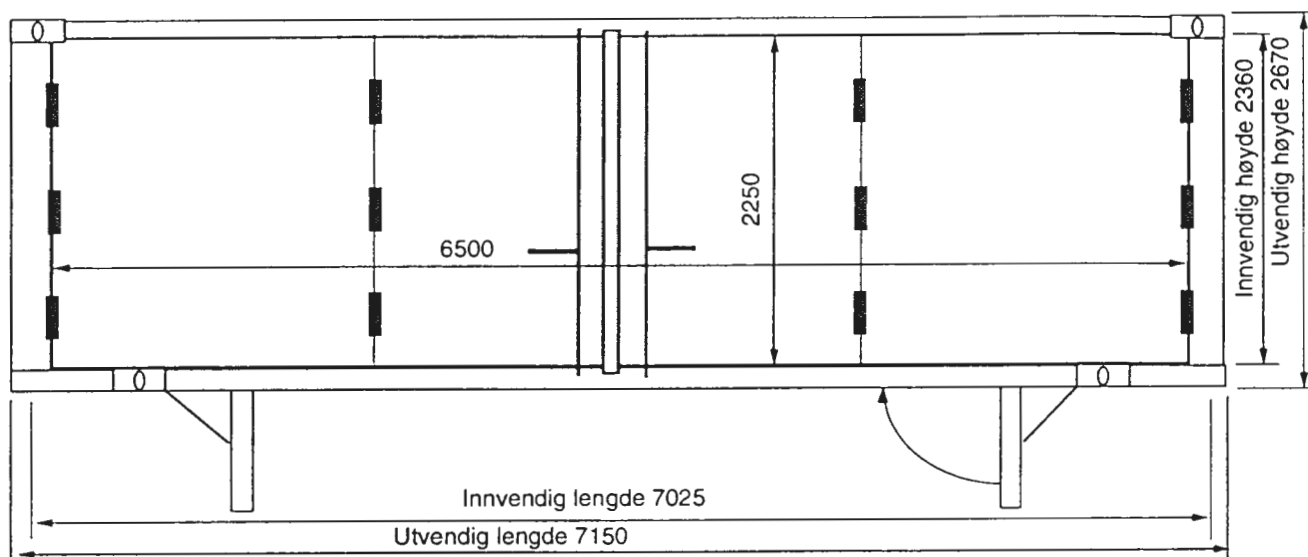

Utvendig lengde	7,150 m
Utvendig bredde	2,500 m
Utvendig høyde	2,670 m
Innvendig lengde	7,025 m
Innvendig bredde	2,440 m
Innvendig høyde	2,360 m
Dørbredde, sidevegg	6,500 m
Dørhøyde, sidevegg	2,440 m
Dørbredde, endevegg	2,430 m
Dørhøyde, endevegg	2,270 m
Egenvekt	3000 kg
Lasteevne	12000 kg
Bruttovekt	16000 kg
Lasteflate	17,0 m ²
Rominnhold	40,0 m ³

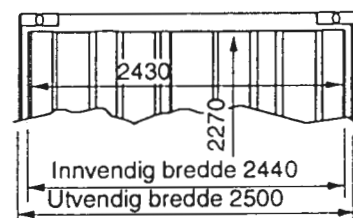

Vekselbeholderen er utsyrt med containerbeslag, løftelinjaler og styrekanal, men har ikke lommer for gaffeltruckhåndtering. Største tillatte hjultrykk for kjøretøy med hjulbredde 140 mm er 3000 kg. Støtteben med avstillingshøyde max 1,32 m. Det er dør i begge sidevegger og i den ene endeveggen.

702.011 - 017 har ikke støtteben.
702.023 har dør i den ene sidevegg med bredde 2,50 m, høyde 2,67.
702.024 - 040 har dør i den ene endeveggen.

Vekselbeholderene må ikke stables.

Vekselbeholder 7,15 m

Lettisolert

Vekselbeholder nr.	Tegn.fortegn.	Hovedtegn.	Byggeår
NSBX 703 001- 022			1994
N0 7503			

Leverandør: BNS

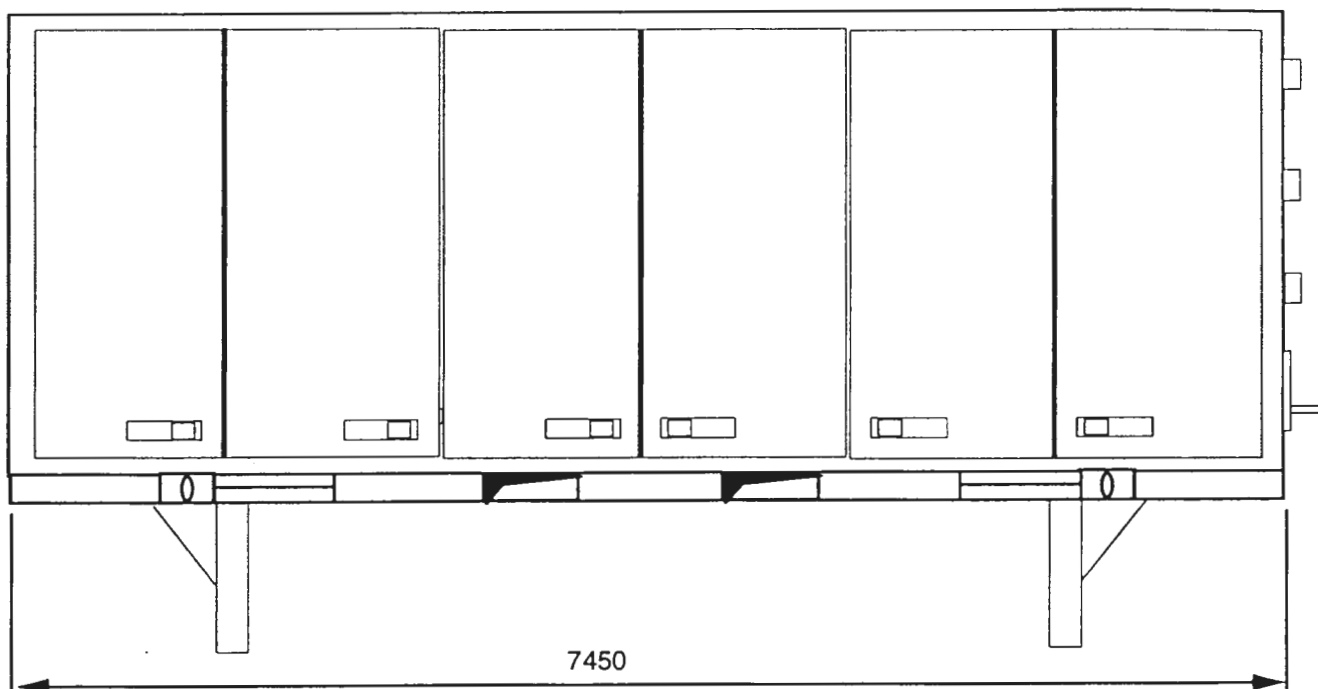

Utvendig lengde	7,450 m
Utvendig bredde	2,550 m
Utvendig høyde	2,900 m
Dørbredde, sidevegg	7,260 m
Dørhøyde, sidevegg	2,480 m
Dørbredde, endevegg	2,465 m
Dørhøyde, endevegg	2,430 m
Egenvekt	2800 kg
Lasteevne	14800 kg
Bruttovekt	17600 kg
Lasteflate	17 m ²
Rominnhold	47,0 m ³

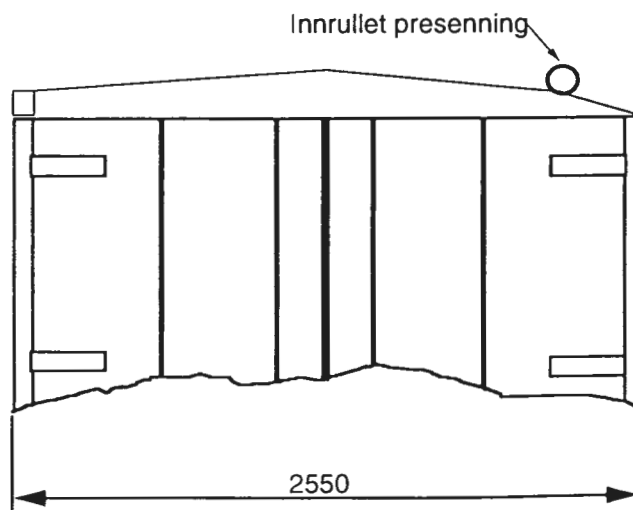

Vekselbeholderen er utstyrt med lommer for gaffeltruckhåndtering.
Det er 3 x 3 foldedører i begge sidevegger, som gir full sideveggåpning.
Foldedørene kan låses i åpen stilling.
Endeveggdøren kan låses med full åpning på 270 °
Taket kan åpnes / lukkes ved hjelp av presenning. Betjeningsratt
for taket er anordnet i enden av vekselbeholderen.

Vekselbeholderen må ikke stables.

Vekselbeholder 7,15 m Uisolert

Vekselbeholder nr	Tegn.fortegn.	Hovedtegn.	Byggeår
NSBU 705 001- 006			1989
N0 7305			

Leveandør: ATC

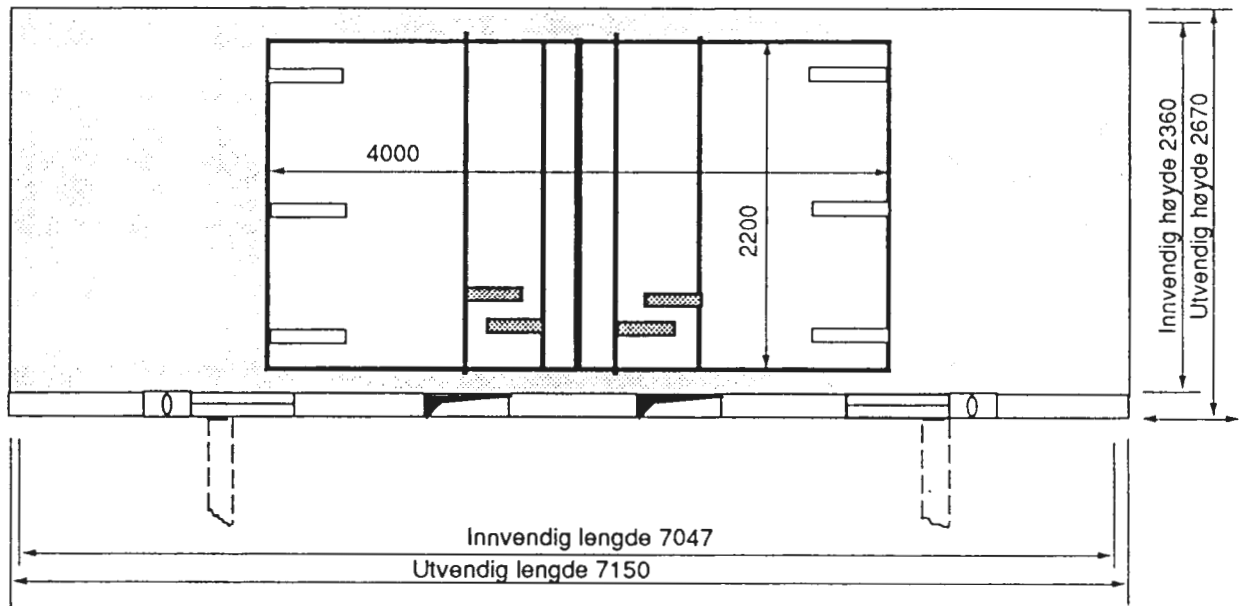

Utvendig lengde.....	7,150 m
Utvendig bredde.....	2,500 m
Utvendig høyde.....	2,670 m
Innvendig lengde.....	7,047 m
Innvendig bredde.....	2,440 m
Innvendig høyde.....	2,360 m
Dørbredde, sidevegg.....	4,000 m
Dørhøyde, sidevegg.....	2,200 m
Dørbredde, endevegg.....	2,430 m
Dørhøyde, endevegg.....	2,200 m
Egenvekt.....	3000 kg
Lasteevne.....	12000 kg
Bruttovekt.....	15000 kg
Lasteflate.....	17,0 m ²
Rominnhold.....	39,0 m ³

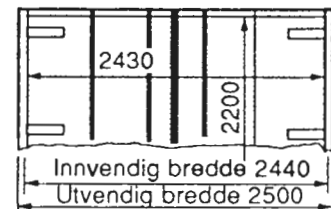

Vekselbeholderen er utsyrt med containerbeslag, løftelinjaler og styrekanal, men har ikke lommer for gaffeltruckhåndtering.
 Største tillatte hjultrykk for kjøretøy med hjulbredde 140 mm er 3000 kg.
 Støtteben med avstillingshøyde max 1,32 m.
 Det er dør i begge sidevegger og i den ene endeveggen.

Vekselbeholderene må ikke stables.

Vekselbeholder 7,15 m

Lettisolert

Vekselbeholder nr.	Tegn.fortegn.	Hovedtegn.	Byggeår
NSBX 721 005 - 014	867	M 33684	1989
NSBU 721 015 - 024			
N0 7521			

Leverandør: ATC og Alna bygg

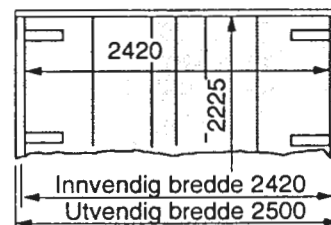
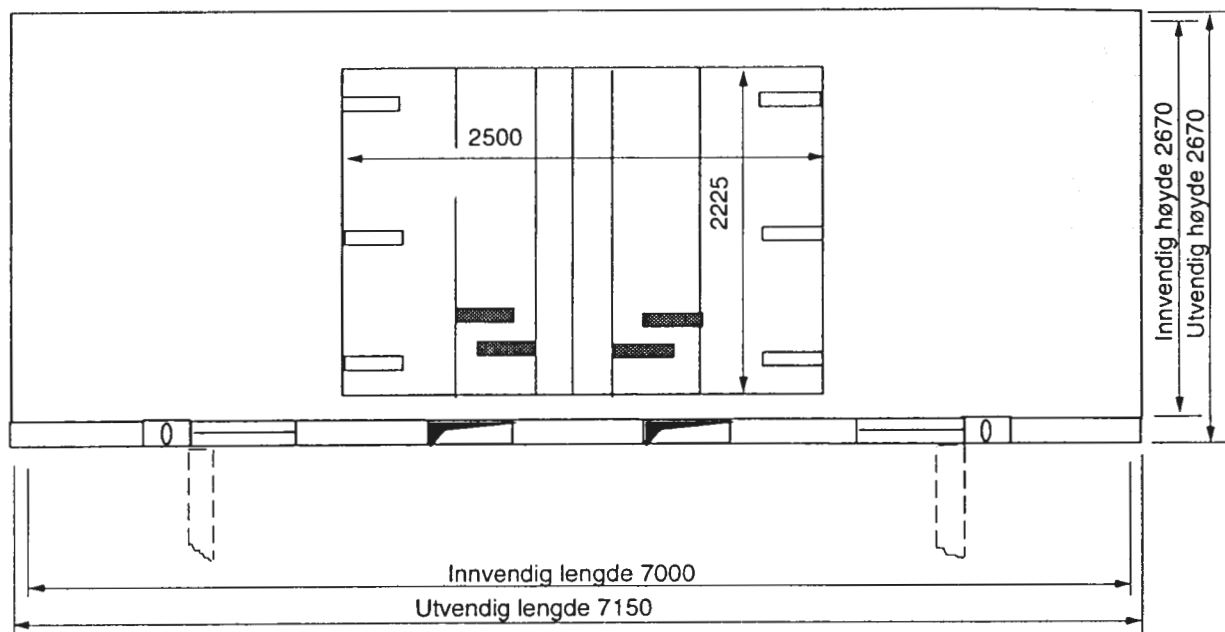

Utvendig lengde	7,150 m
Utvendig bredde	2,500 m
Utvendig høyde	2,670 m
Innvendig lengde	7,000 m
Innvendig bredde (2,320 m ved dør).....	2,420 m
Innvendig høyde	2,275 m
Dørbredde, sidevegg	2,500 m
Dørhøyde, sidevegg	2,225 m
Dørbredde, endevegg	2,420 m
Dørhøyde, endevegg	2,225 m
Egenvekt	2810 kg
Lasteevneca.....	13200 kg
Bruttovektca.	16000 kg
Lasteflate	17 m ²
Rominnholdca.	41,0 m ³

Vekselbeholderen er utsyrt styrekanal, gaffeltrucklommer og ISO kjørebeslag som for 20' containere.
Største tillatte hjultrykk for kjøretøy med hjulbredde 140 mm er 2730 kg
Støtteben med avstillingshøyde max 1,32 m.
Gulvet er belagt med "antiskli" belegg.
Det er dør i begge sidevegger og i den ene endeveggen.

Vekselbeholderen må ikke stables.

Vekselbeholder 7,15 m

Isolert

Vekselbeholder nr.	Tegn.fortegn.	Hovedtegn.	Byggeår
NSBU 722 001 - 025 N0 7322			1984 -86

Levrandør: Arka/Køgel, Transportutstyr A/S.

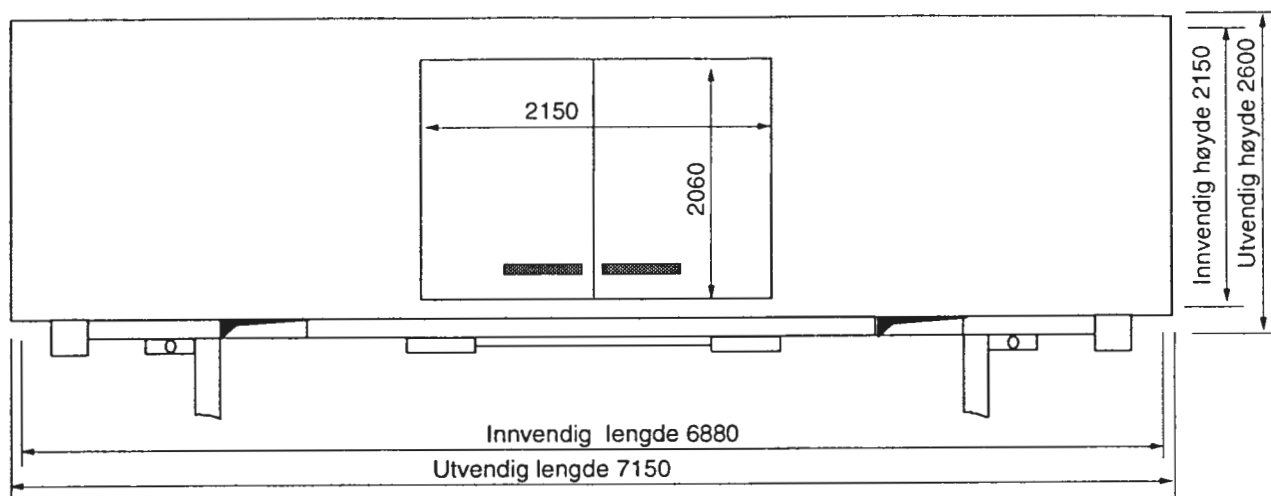

Utvendig lengde	7,150 m
Utvendig bredde	2,500 m
Utvendig høyde	2,600 m
Innvendig lengde	6,880 m
Innvendig bredde	2,420 m
Innvendig høyde	2,150 m
Dørbredde, sidevegg	2,150 m
Dørhøyde, sidevegg	2,060 m
Dørbredde, endevegg	2,420 m
Dørhøyde, endevegg	2,150 m
Egenvekt	3300 kg
Lasteevne	12700 kg
Bruttovekt	16000 kg
Lasteflate	17 m ²
Rominnhold	39,0 m ³

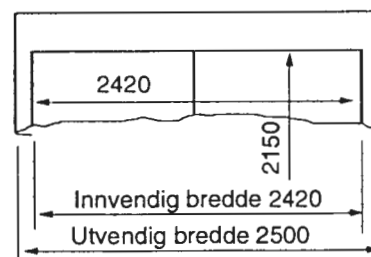

Vekselbeholderen er utsyrt med containerbeslag, løftlinjaler, styrekanal og lommer for gaffeltruckhåndtering.
Største tillatte hjultrykk for kjøretøy med hjulbredde 140 mm er 2730 kg.
Støtteben med avstillingshøyde 1,22 m- 1,32 m.
Det er dør i begge sidevegger og i den ene endeveggen.

Vekselbeholderen må ikke stables.

Vekselbeholder 7,15 m

Lettisolert

Vekselbeholder nr.	Tegn.fortegn.	Hovedtegn.	Byggeår
NSBU 723 001 - 030			1990
N0 7521			

Leverandør: Lamberet / Frauenhauf

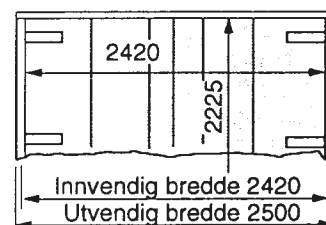
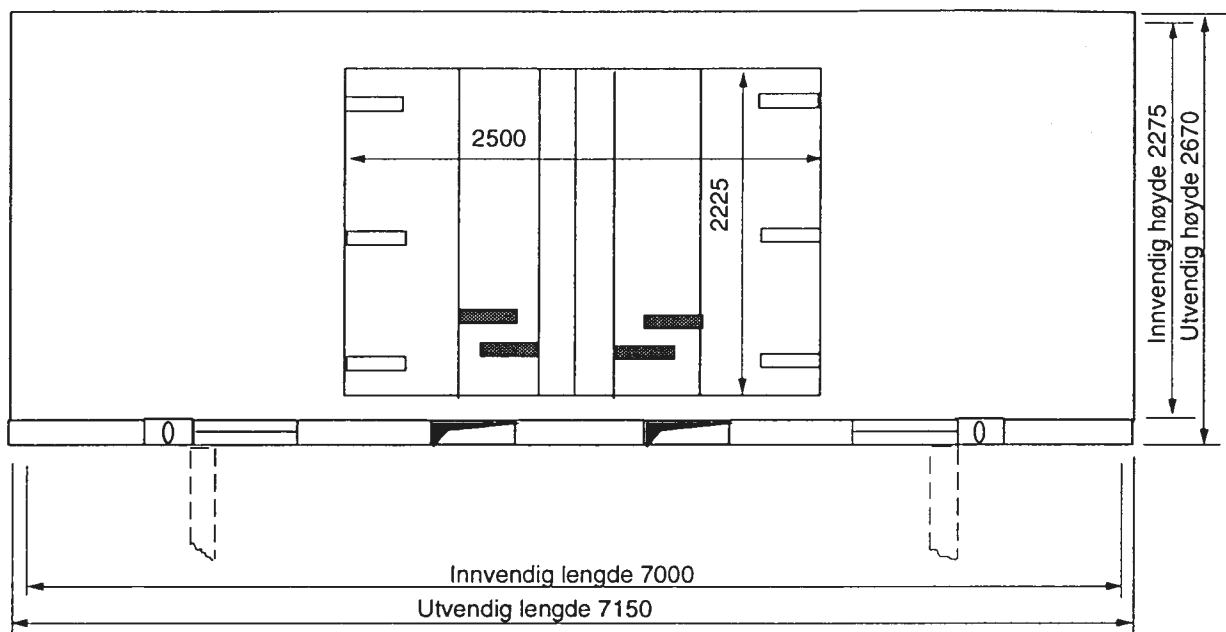

Utvendig lengde	7,150 m
Utvendig bredde	2,500 m
Utvendig høyde	2,670 m
Innvendig lengde	7,000 m
Innvendig bredde (2,320 m ved dør).....	2,420 m
Innvendig høyde.....	2,275 m
Dørbredde, sidevegg	2,500 m
Dørhøyde, sidevegg	2,225 m
Dørbredde, endevegg	2,420 m
Dørhøyde, endevegg	2,225 m
Egenvekt	2810 kg
Lasteevne ca.....	13200 kg
Bruttovekt ca.....	16000 kg
Lasteflate	17 m ²
Rominnhold ca.....	41,0 m ³

Vekselbeholderen er utstyrt med styrekanal, gaffeltrucklommer og ISO kjørebeslag som for 20' containere.
Største tillatte hjultrykk for kjøretøy med hjulbredde 140 mm er 2730 kg
Støtteben med avstillingshøyde max 1,32 m.
Gulvet er belagt med "antiskli" belegg.
Det er dør i begge sidevegger og i den ene endeveggen.

Vekselbeholderen må ikke stables.

Vekselbeholder 7,15 m Isolert

Vekselbeholder nr.	Tegn.fortegn.	Hovedtegn.	Byggeår
NSBU 726 000 - 019 N0 7526			1986

Leverandør: Finsam

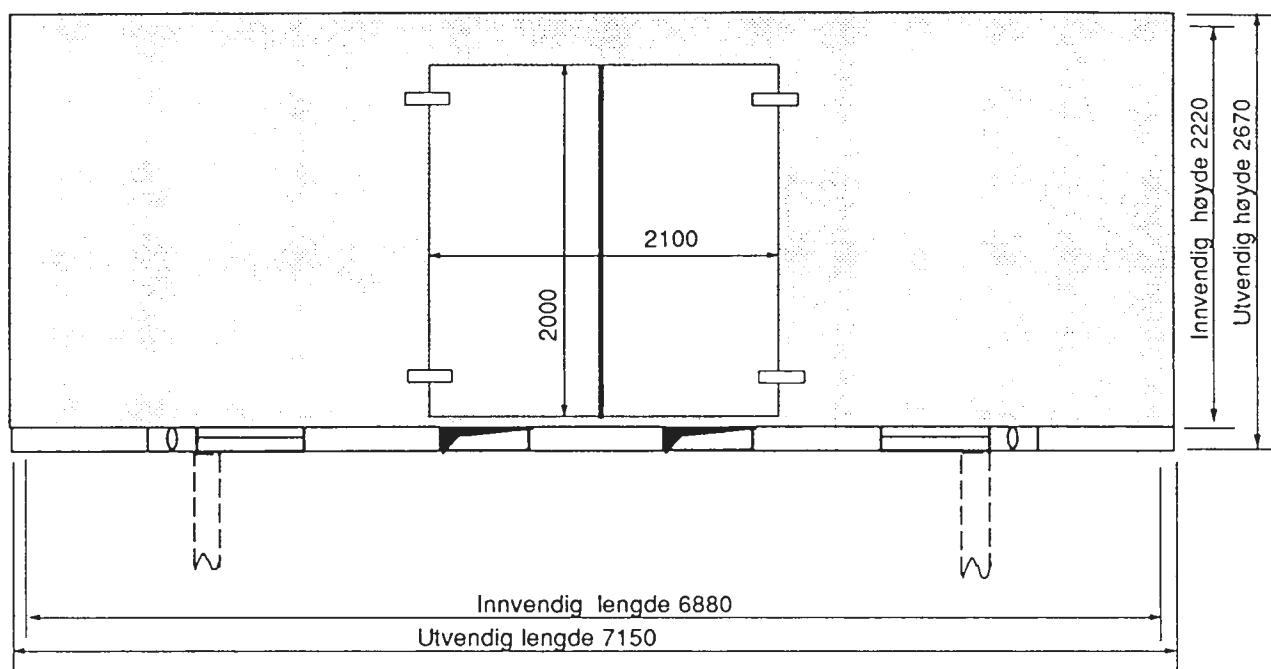

Utvendig lengde	7,150 m
Utvendig bredde	2,500 m
Utvendig høyde	2,670 m
Innvendig lengde	6,880 m
Innvendig bredde	2,420 m
Innvendig høyde	2,220 m
Dørbredde, sidevegg	2,100 m
Dørhøyde, sidevegg	2,000 m
Dørbredde, endevegg	2,420 m
Dørhøyde, endevegg	2,000 m
Egenvekt	3600 kg
Lasteevne	12400 kg
Bruttovekt	16000 kg
Lasteflate	17 m ²
Rominnhold	39,0 m ³

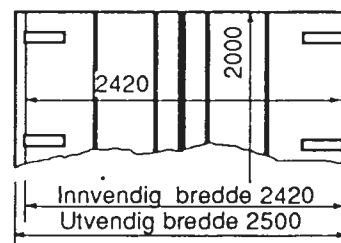

Vekselbeholderen er utsyrt med containerbeslag, løftelinjaler, styrekanal og lommer for gaffeltruckhåndtering.
Største tillatte hjultrykk for kjøretøy med hjulbredde 140 mm er 3500 kg.
Støtteben med avstillingshøyde 1,22 m, 1,27 m og 1,32 m.
Det er dør i begge sidevegger og i den ene endeveggen.

Vekselbeholderen må ikke stables.

Vekselbeholder 7,15 m

Isolert klargjort for aggregat

Vekselbeholder nr.	Tegn.fortegn.	Hovedtegn.	Byggeår
NSBU 727 001 - 21		102006	1985 - 86
N0 7327		Arka/Køgel	

Leverandør: Arka/Køgel, Schmitz

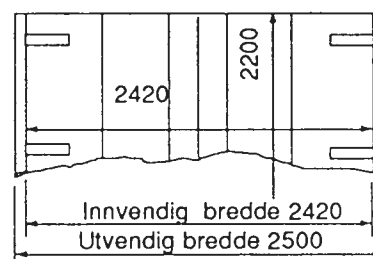
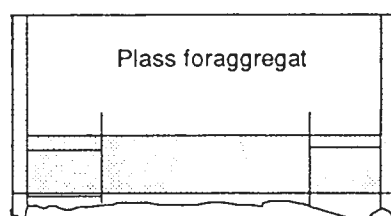
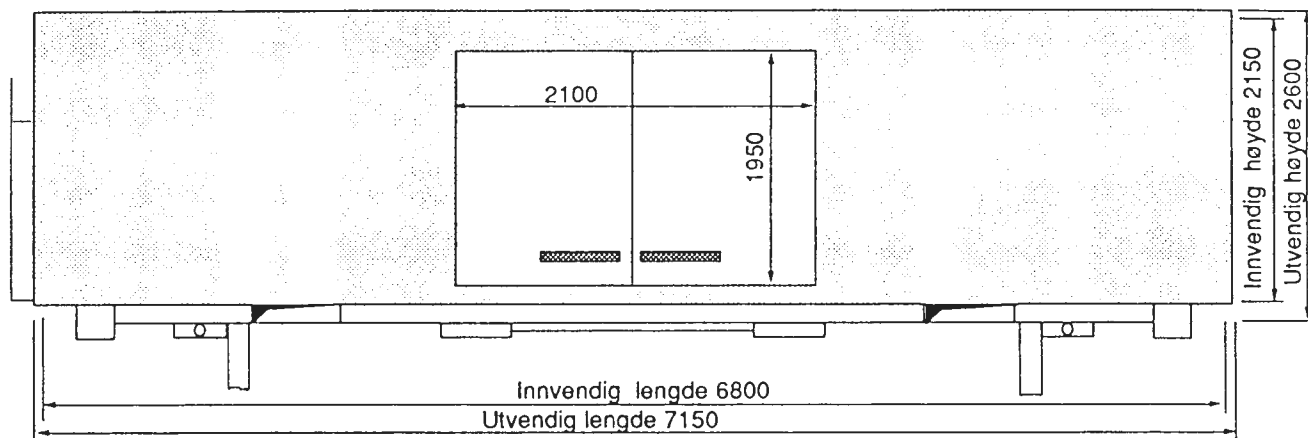

Utvendig lengde	7,150 m
Utvendig bredde	2,500 m
Utvendig høyde	2,600 m
Innvendig lengde	6,800 m
Innvendig bredde	2,420 m
Innvendig høyde	2,150 m
Dørbredde, sidevegg	2,150 m
Dørhøyde, sidevegg	1,950 m
Dørbredde, endevegg	2,420 m
Dørhøyde, endevegg	2,220 m
Egenvekt	3250 kg
Lasteevne	12700 kg
Bruttovek	16000 kg
Lasteflate	17 m ²
Rominnhold	38,0 m ³

Vekselbeholderen er utsyrt med containerbeslag, løftelinjaler, styrekanal, lommer for gaffeltruckhåndtering.

Største tillatte hjultrykk for kjøretøy med hjulbredde 140 mm er 3500 kg.

Støtteben med avstillingshøyde 1,22 m 1,27 m og 1,32 m.

Det er dør i begge sidevegger og i den ene endeveggen.

Vekselbeholderen må ikke stables.

Vekselbeholder

Isolert, varme-kjøle/fryseaggregat.

Vekselbeholder nr.	Tegn.fortegn.	Hovedtegn.	Byggeår
NSBU 732 003 - 051 NO 7232			1985 -87
Leverandør: Køgei, Schmiz, Finsam			

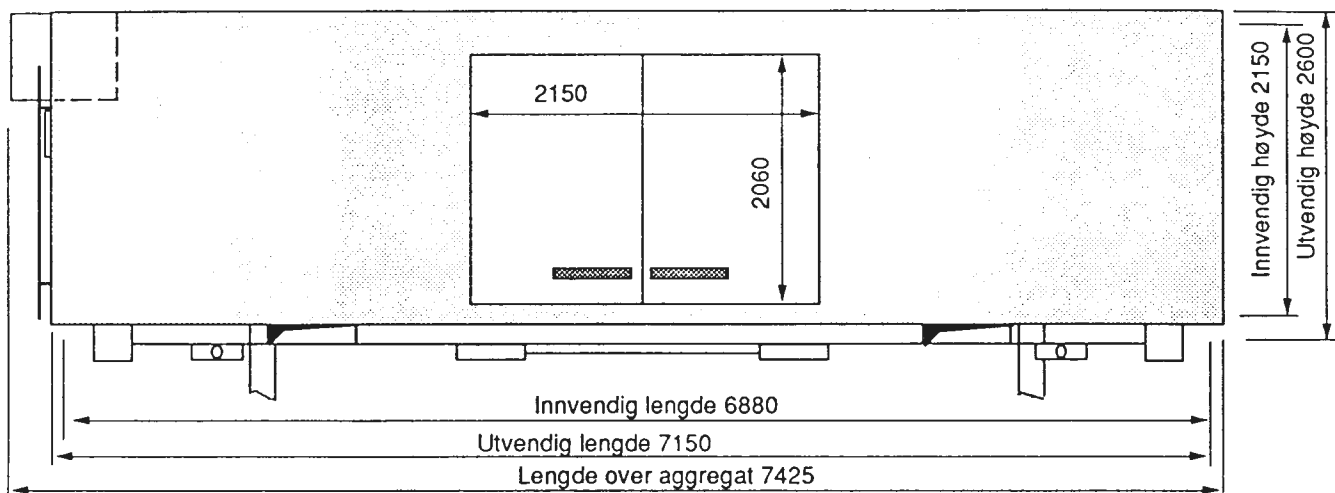

Utvendig lengde over aggregat	7,425 m
Utvendig lengde	7,150 m
Utvendig bredde	2,500 m
Utvendig høyde	2,600 m
Innvendig lengde	6,880 m
Innvendig bredde	2,420 m
Innvendig høyde	2,150 m
Dørbredde, sidevegg	2,060 m
Dørhøyde, sidevegg	2,100 m
Dørbredde, endevegg	2,420 m
Dørhøyde, endevegg	2,150 m
Egenvekt inkl. aggregat	3800 kg
Lasteevne (gulv)	12200 kg
Bruttovekt	16000 kg
Lasteflate	16,6 m ²
Rominnhold	35,0 m ³

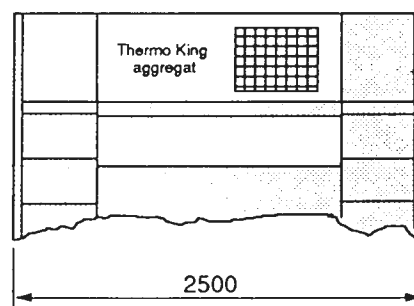
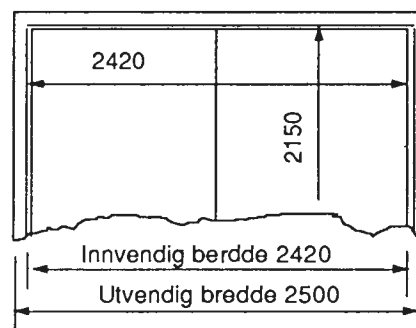

Største tillatte hjultrykk for kjøretøy med hjulbredde 140 mm er 3500 kg.
Vekselbeholderen er utsyrt med containerbeslag, løftelinjaler, styrekanal, og lommer for gaffeltruckhåndtering.

Støtteben med avstillingshøyde 1,22 m -1,32 m.
Gulvet er belagt med "antiskli" beleg.
732 003 og -008 har dør i den ene enden og begge langsider
De øvrige dør i den ene sideveggen og i den ene endeveggen.
Vekselbeholderen har et diesel/elektriskdrevet varme-kjøle/fryseaggregat av type Thermo King MD 1SS50

Vekselbeholderen må ikke stables.

732 003 -028 Arka/Køgei, 732037 -050 Schmitz, 732 051 Finsam

Vekselbeholder

Isolert, varme-kjøle/fryseaggregat.

Vekselbeholder nr.	Tegn.fortegn.	Hovedtegn.	Byggeår
NSBU 732 052 - 059			1986 - 87
N0 7332			

Leverandør: Finsam A/S

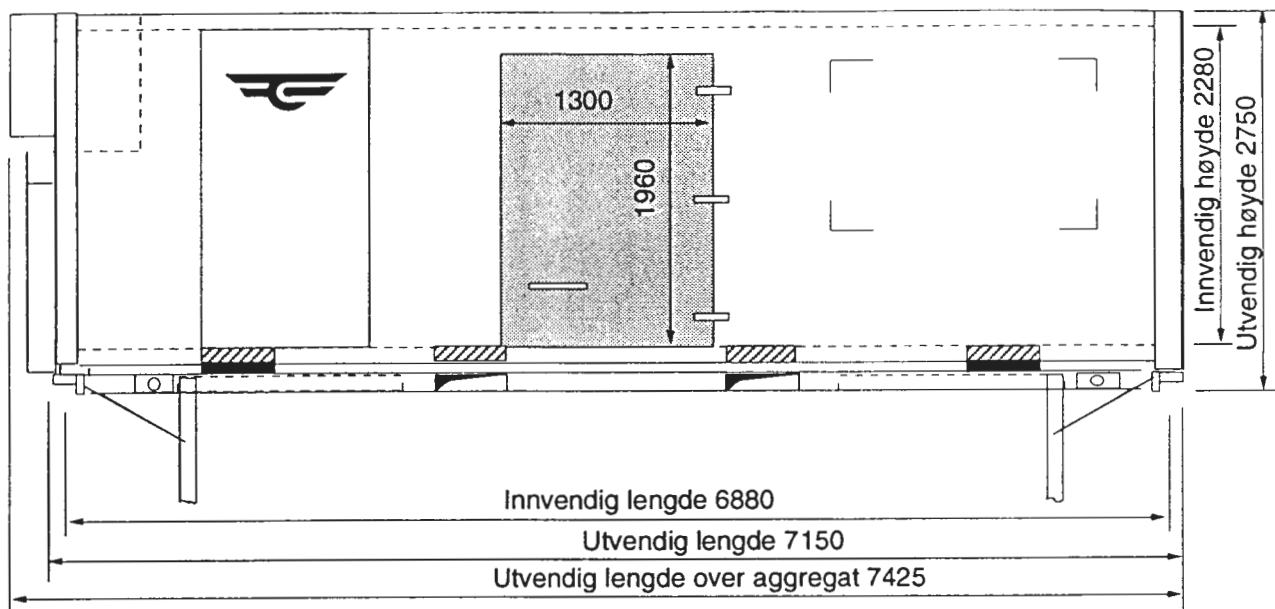

Utvendig lengde over aggregat	7,425 m
Utvendig lengde	7,150 m
Utvendig bredde	2,500 m
Utvendig høyde	2,750 m
Innvendig lengde	6,880 m
Innvendig bredde	2,420 m
Innvendig høyde	2,280 m
Dørbredde, sidevegg	1,300 m
Dørhøyde, sidevegg	1,960 m
Dørbredde, endevegg	2,420 m
Dørhøyde, endevegg	1,960 m
Egenvekt inkl. agg.	3800 kg
Lasteevne	12200 kg
Bruttovekt	16000 kg
Lasteflate	17,0 m ²
Rominnhold	39,0 m ³

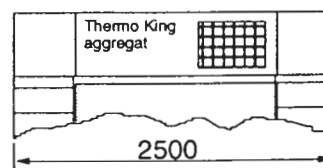
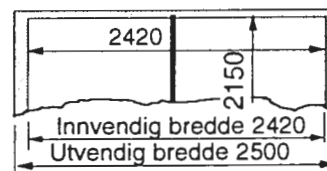

Vekselbeholderen er utsyrt med containerbeslag, løftelinjaler, styrekanal, og lommer for gaffeltruckhåndtering.
 Største tillatte hjultrykk for kjøretøy med hjulbredde 140 mm er 3500 kg.
 Støtteben med avstillingshøyde 1,22 m -1,32 m.
 Gulvet er belagt med "antiskli" beleg.
 *)Det er dører en sidevegg og i den ene endeveggen.
 Vekselbeholderen har et diesel/elektriskdrevet varme-kjøle/fryseaggregat av type Thermo King MD 1SS50

Vekselbeholderen må ikke stables.

*)732 029 -036 har dører i en sidevegg og den ene endeveggen.

*)722 052 - 059 har dør bare i den ene endeveggen.

Vekselbeholder

Isolert, varme-kjøle/fryseaggregat.

Vekselbeholder nr.	Tegn.fortegn.	Hovedtegn.	Byggeår
NSBU 732 060 - 74	Leverandør: Bussbygg		1984 - 86
NSBX 732 075 - 094	Leverandør: VBK / Norfrig		
NO 7232			

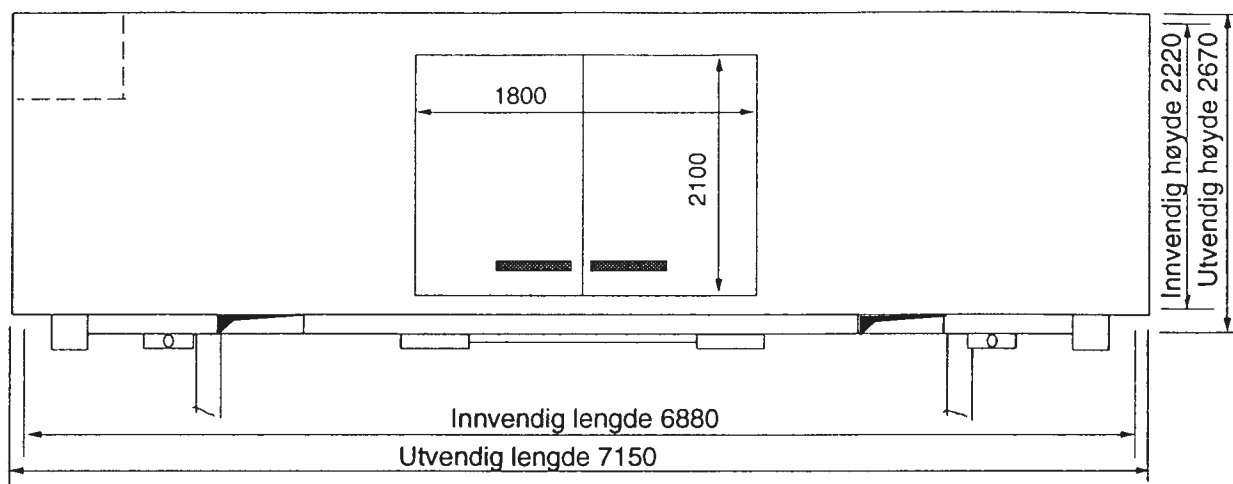

Utvendig lengde	7,150 m
Utvendig bredde	2,600 m
Utvendig høyde	2,670 m
Innvendig lengde	6,880 m
Innvendig bredde	2,440 m
Innvendig høyde	2,220 m
Dørbredde, sidevegg	1,800 m
Dørhøyde, sidevegg	2,100 m
Dørbredde, endevegg	2,440 m
Dørhøyde, endevegg	2,150 m
Egenvekt inkl. aggregat	3800 kg
Lasteevne (gulv)	12200 kg
Bruttovekt	16000 kg
Lasteflate	16,6 m ²
Rominnhold	35,0 m ³

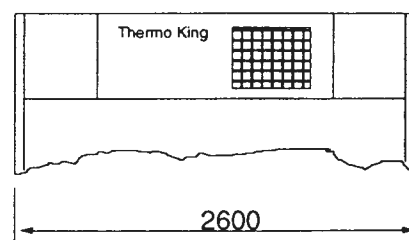
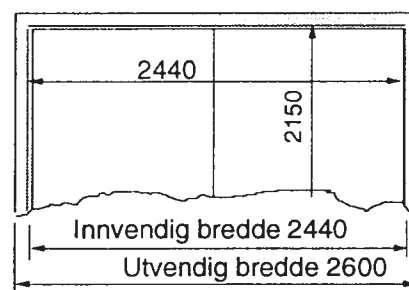

Vekselbeholderen er utsyrt med containerbeslag, løftelinjaler, styrekanal og lommer for gaffeltruckhåndtering.
 Største tillatte hjultrykk for kjøretøy med hjulbredde 140 mm er 3500 kg.
 Støtteben med avstillingshøyde 1,22 m -1,32 m.
 Gulvet er belagt med "antiskli" belegg.
 *) Det er dør i sidevegger og i den ene endeveggen.
 Vekselbeholderen har et diesel/elektriskdrevet varme-kjøle/fryseaggregat av type Thermo King MD 1SS50

Vekselbeholderen må ikke stables.

732.060 og 061 har dør i en sidevegg og i den ene endeveggen.

Vekselbeholder

Isolert, varme-kjøle/fryseaggregat.

Vekselbeholder nr.	Tegn.fortegn.	Hovedtegn.	Byggeår
NSBX 733 017 - 021			1989/90
NSBU 733 022 - 026			
N0 7533			

Leverandør: VBK/Norfrig, A/S Bussbygg

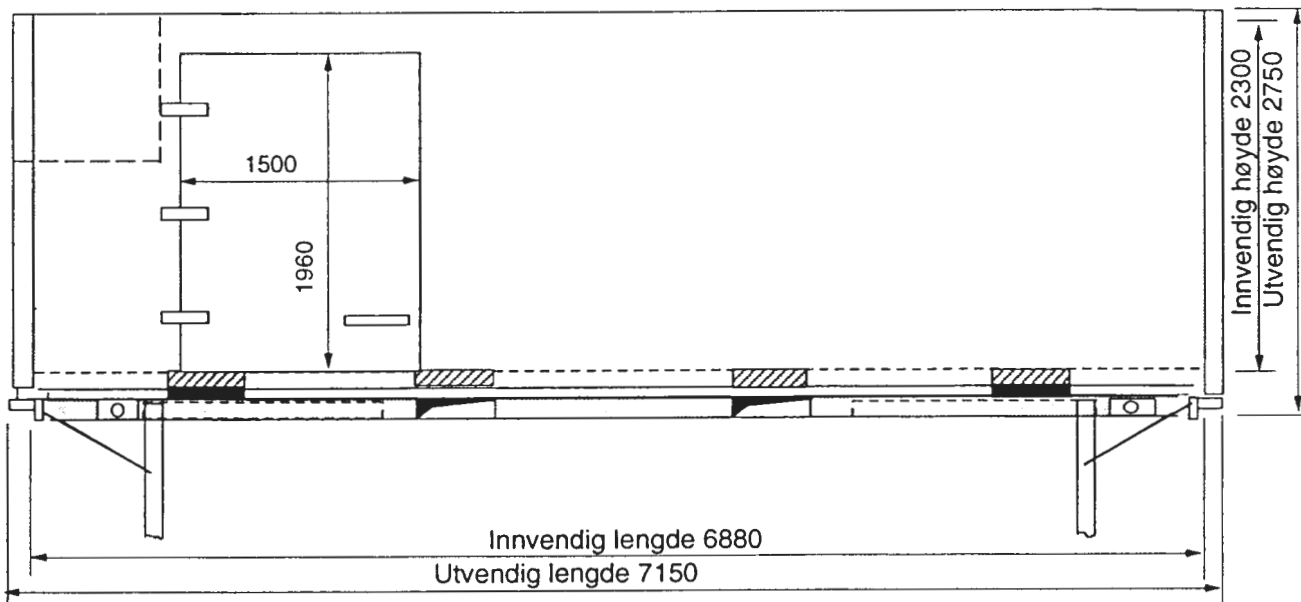

Utvendig lengde	7,150 m
Utvendig bredde	2,600 m
Utvendig høyde	2,750 m
Innvendig lengde	6,880 m
Innvendig bredde	2,440 m
Innvendig høyde	2,300 m
Dørbredde, sidevegg	1,500 m
Dørhøyde, sidevegg	1,960 m
Dørbredde, endevegg	2,440 m
Dørhøyde, endevegg	1,960 m
Egenvekt inkl. agg.	.3800 kg
Lasteevne	12200 kg
Bruttovekt	16000 kg
Lasteflate	17,0 m ²
Rominhold	39,0 m ³

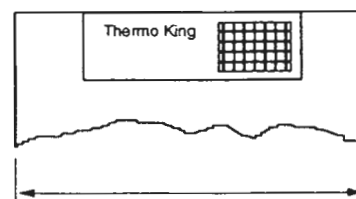
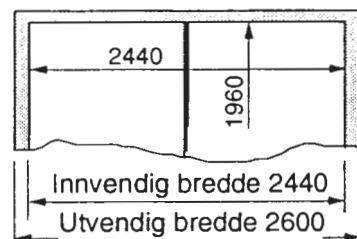

Vekselbeholderen er utsyrt med containerbeslag, løftelinjaler, styrekanal, og lommer for gaffeltruckhåndtering.

Største tillatte hjultrykk for kjøretøy med hjulbredde 140 mm er 3500 kg.

Støtteben med avstillingshøyde 1,22 m -1,32 m.

Gulvet er belagt med "antiskli" beleg.

Det er dør i en sidevegg og i den ene endeveggen.

Vekselbeholderen har et diesel/elektriskdrevet varme-kjøle/fryseaggregat av type Thermo King MD 1SS50

Vekselbeholderen må ikke stables.

Vekselbeholder

Isolert, varme-kjøle/fryseaggregat.

Vekselbeholder nr. Tegn.fortegn. Hovedtegn. Byggeår

NSBU 738 101 - 172
NO 7533

1989

Leverandør: VBK (CTR) og Lamberet

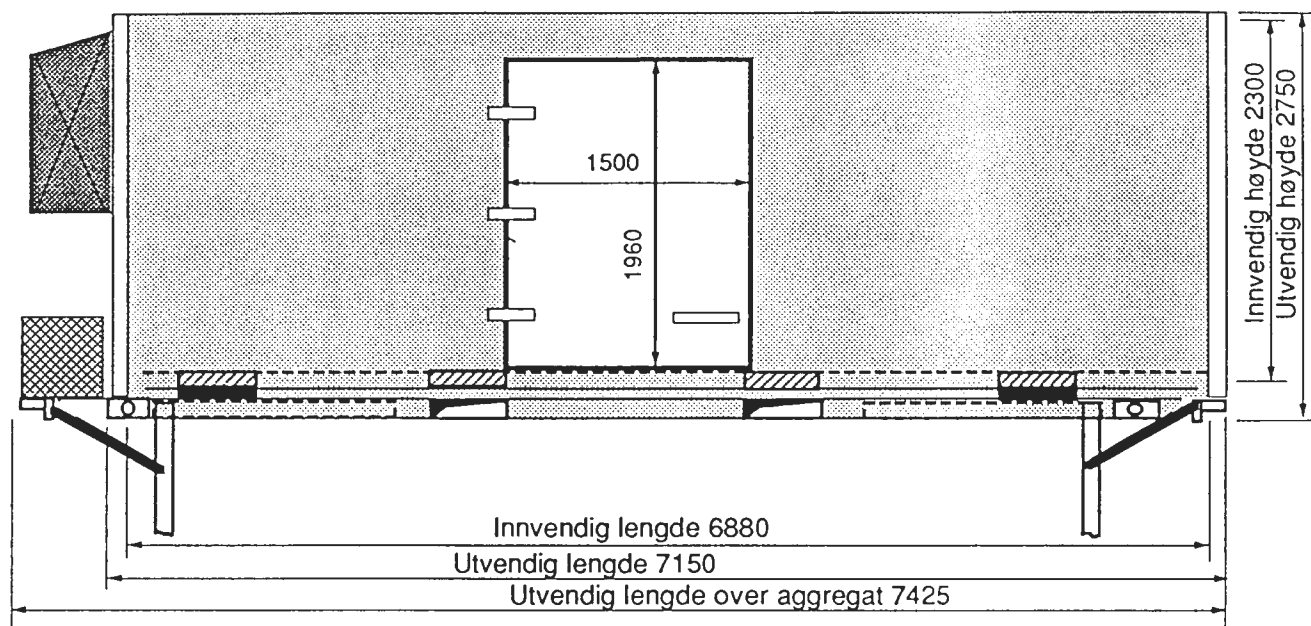

Utvendig lengde	7,150 m
Utvendig bredde	2,590 m
Utvendig høyde	2,720 m
Innvendig lengde	6,480 m
Innvendig bredde	2,450 m
Innvendig høyde	2,350 m
Dørbredde, sidevegg	1,300 m
Dørhøyde, sidevegg	2,140 m
Dørbredde, endevegg	2,440 m
Dørhøyde, endevegg	2,340 m
Egenvekt inkl. agg.	4260 kg
Lasteevne	12200 kg
Bruttovekt	16000 kg
Lasteflate	15.6 m ²
Rømnhold	35,0 m ³

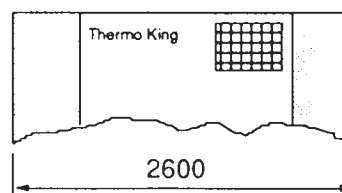
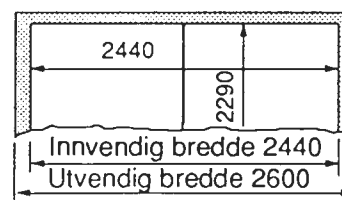

Vekselbeholderen er utsyrt med containerbeslag, løftelinjaler, styrekanal, og lommer for gaffeltruckhåndtering.

Største tillatte hjultrykk for kjøretøy med hjulbredde 140 mm er 3500 kg.

Støtteben med avstillingshøyde 1,22 m -1,32 m.

Gulvet er belagt med "antiskli" belegg.

Det er dør i en sidevegg og i den ene endeveggen.

Vekselbeholderen har et diesel/elektriskdrevet varme-kjøle/fryseaggregat av type Thermo King MD 1SS50

Vekselbeholderen må ikke stables.

Skyttel - tankbeholder

Beholder nr.	Tegn.fortegn.	Hovedtegn.	Byggeår
NSBX 773 001- 009 N0			1993

Leverandør: O. Nødinge / Mo Pro

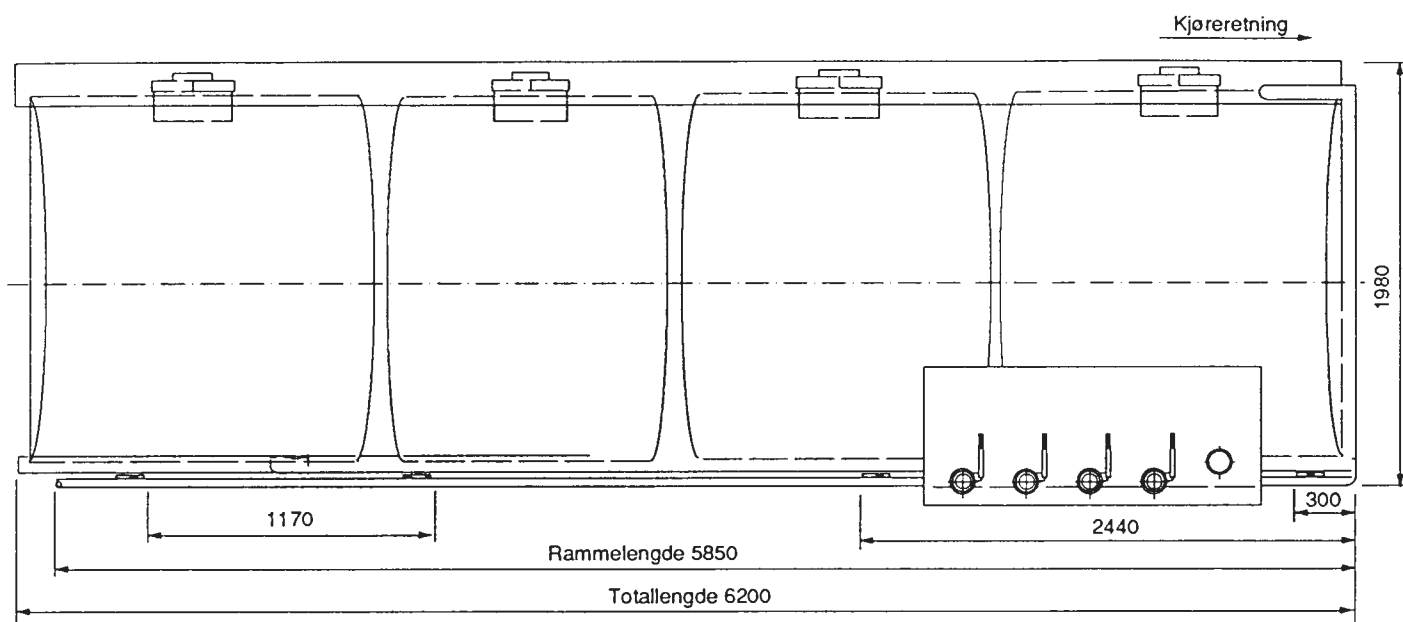

Total lengde	6,200 m
Rammelengde	5,850 m
Bredde	2,470 m
Høyde	1,980 m
Max vekt	16000 kg
Volum	16 m ³

Tankbeholderen har en føringsskinne med låsbeslag som er tilpasset spesielle jernbanevogner og lastebiler.

Containerflak

Trykk 757
Side 40.01A

Containerflak nr.	Tegn.fortegn.	Hovedtegn.	Byggeår
NSBX 296 001 - 015			1994

Leverandør: ATC

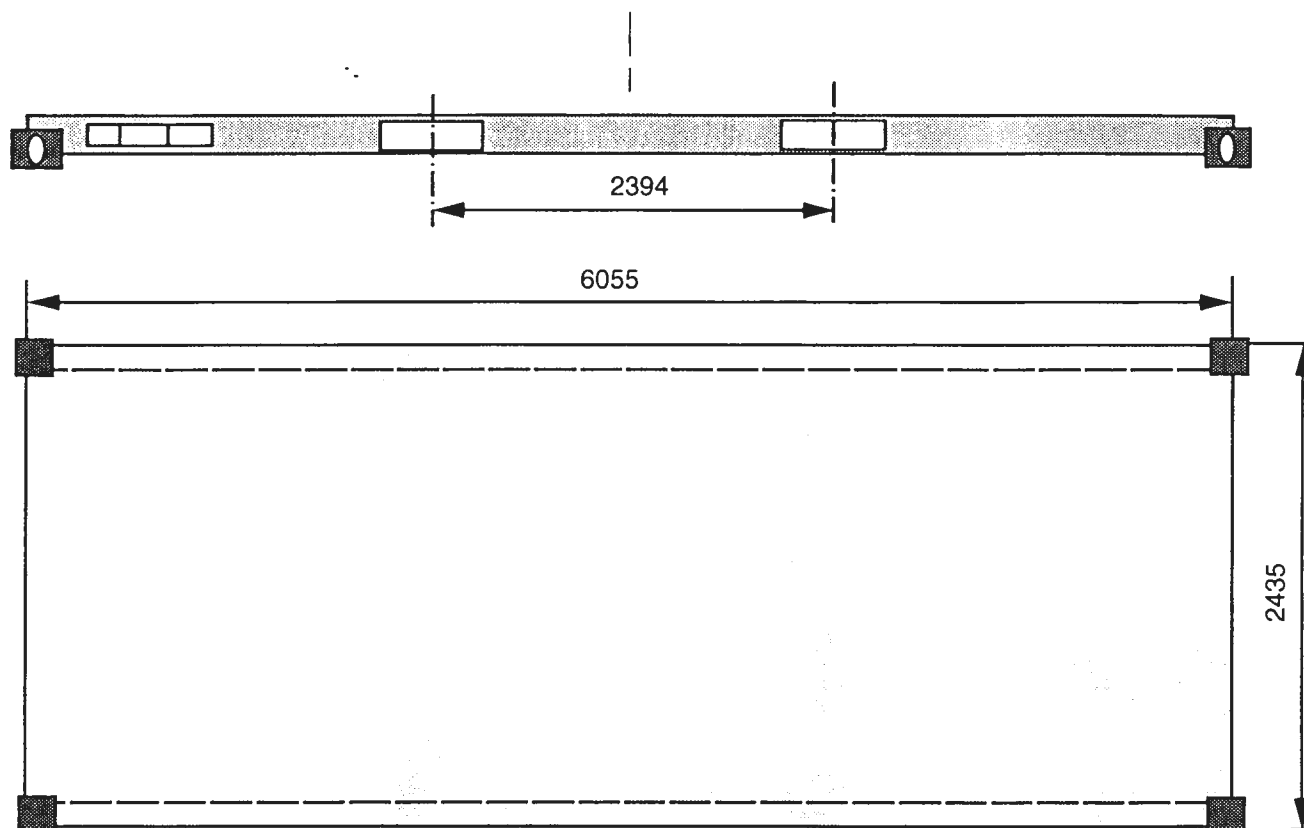

Utvendig lengde	6,280 m
Utvendig bredde	2,500 m
Lasteevne	12000 kg
Lasteflate	14,6 m ²

Containeren er utstyrt med containerbeslag og gaffeltruckklommer

Desember 1994

Containerflak

Containerflak nr.	Tegn.fortegn.	Hovedtegn.	Byggeår
NSBU 764 001 - 029 N0 7964		M 26121	1977

Leverandør: A/S Folla Fabrikker

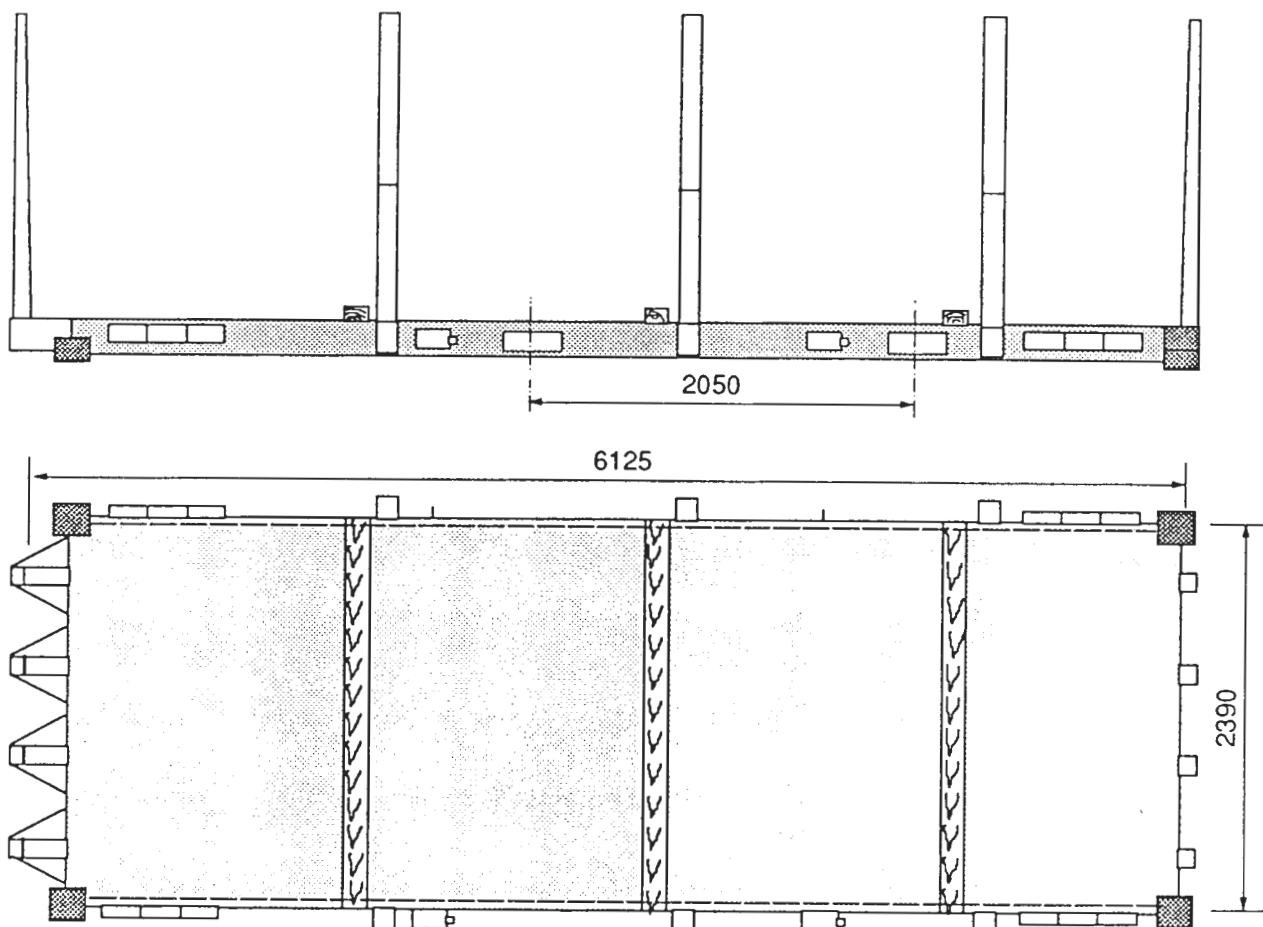

Utvendig lengde	6,055 m
Utvendig bredde	2,435 m
Lastelengde	5,901 m
Lastebredde	2,281 m
Stakehøyde	1,860 m
Vekt med staker	1500 kg
Lasteevne	12000 kg
Lasteflate	14,6 m ²

Containerflaket har 3 staker på hver side og 4 staker på hver ende.

Den er utstyrt med containerbeslag, løftelinjal og gaffeltrucklommer.

I den ene enden er det en låsbar kasse for oppbevaring av 5 kunstfiberbånd med hurtigstrammer.

Til overdekking av last benyttes spesialpresenning med gummistropper, tegn. M26205 (9,5 X 6,5 m).

Fliskasse
Manuell lossing

Container nr.	Tegn.fortegn.	Hovedtegn.	Byggeår
Nr. serie 001- 222	762.	21928	1971 - 86

Leverandør: Strømmen Værksted A/S

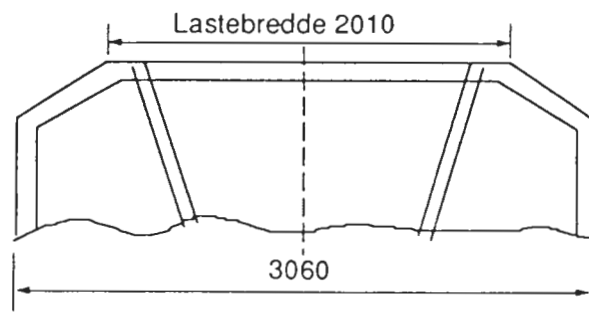
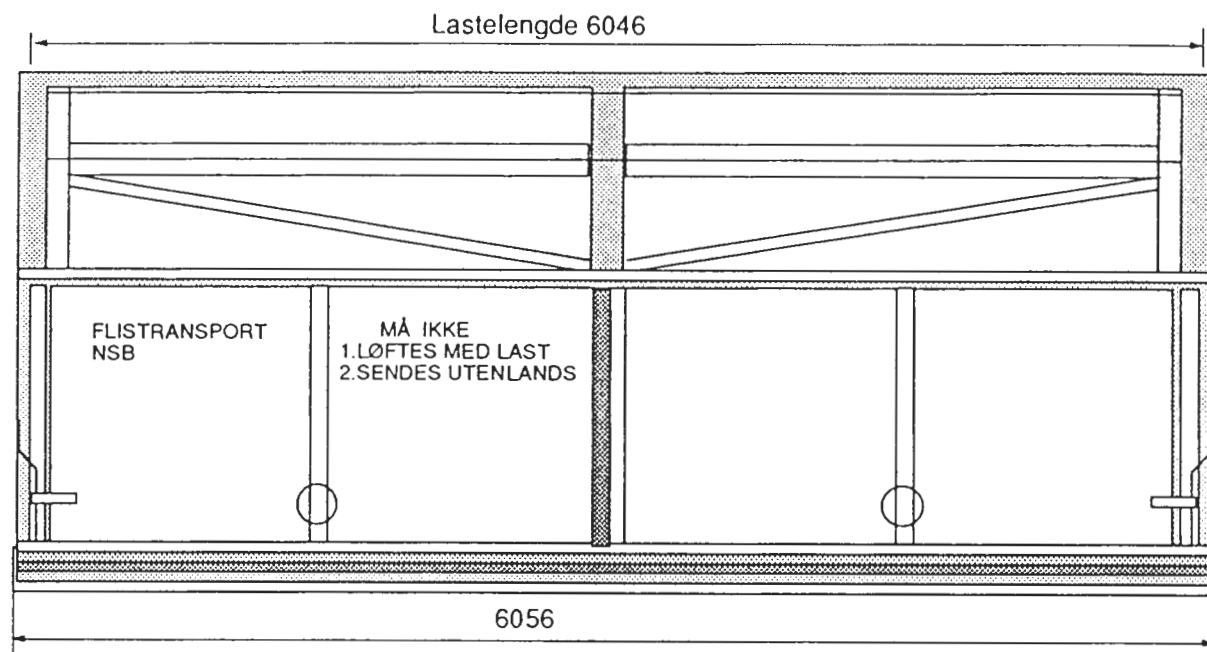

Utvendig lengde	6,056 m
Utvendig bredde	3,060 m
Utvendig høyde	2,675 m
Innvendig lengde	5,880 m
Innvendig bredde	2,884 m
Bredde av sideluke	2,800 m
Høyde av sideluke.....	1,400 m
Innlastningslengde fra toppen	6,056 m
Innlastningsbredde fra toppen	2,010 m
Vekt (tara).....	2100 kg
Lasteevne	
Rominnhold	43 m ³

Fliskassa har åpning på toppen med lengde 5,88 m og bredde 2,01 m
Det er 2 luker for tømning på hver side.

Fliskassene er fastmontert på Rps vogner, og det er 3 kasser på hver vogn.

Fliskassene må ikke:

1. Løftes med last.
2. Sendes ut av landet.

Fliskasse Manuell lossing

Container nr.	Tegn.fortegn.	Hovedtegn.	Byggeår
Nr. serie 223-624 .	*)	*)	1983 - 87

Leverandør: *)

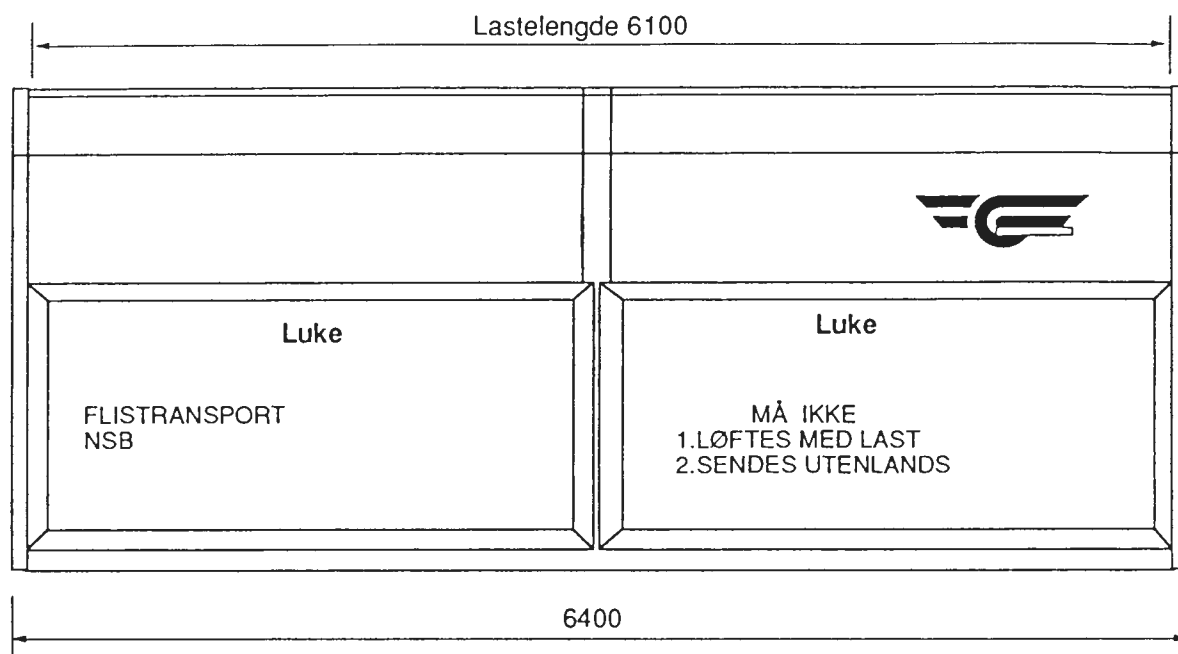

Utvendig lengde	6,400 m
Utvendig bredde	3,150 m
Utvendig høyde	2,700 m
Innvendig lengde	6,240 m
Innvendig bredde	3,020 m
Bredde av sideluke	3,100 m
Høyde av sideluke.....	1,500 m
Innlastningslengde fra toppen	6,100 m
Innlastningsbredde fra toppen	2,100 m
Vekt (tara).....	2700 kg
Lasteevne	
Rominnhold	*)

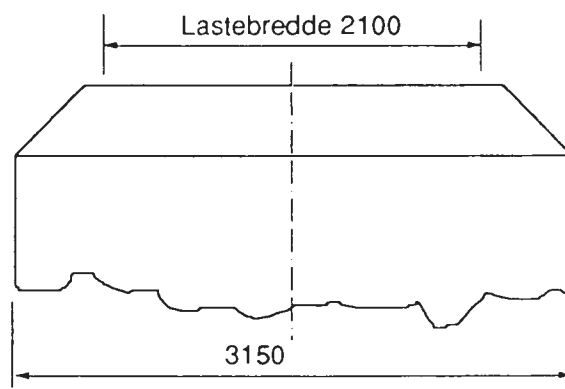

Fliskassa har åpning på toppen med lengde 6,100 m og bredde 2,100 m.
Det er 2 luker for tømning på hver side.

Fliskassene er fastmontert på Rps vogner, og det er 3 kasser på hver vogn.

Fliskassene må ikke:

1. Løftes med last.
2. Sendes ut av landet.

*) Nr. serie	Tegn.forteg.	Tegn.nr.	Leverandør	Rominnh.	Byggeår
223 - 224	875	M 26012	Arka	45 m ³	1983
225 - 374	875	M 34582	A/S Finsam	45 m ³	1984
375 - 524	876	M 34532	A/S Finsam	46 m ³	1986
525 - 624	876	M 34532	Vst. Grorud	46 m ³	1986 - 87

Thermo storbeholder Jumbo

Container nr.	Tegn.fortegn.	Hovedtegn.	Byggeår
Nr. serie 900 - 909			1985

Leverandør: Fleron Karos.A/B. / Finsam.

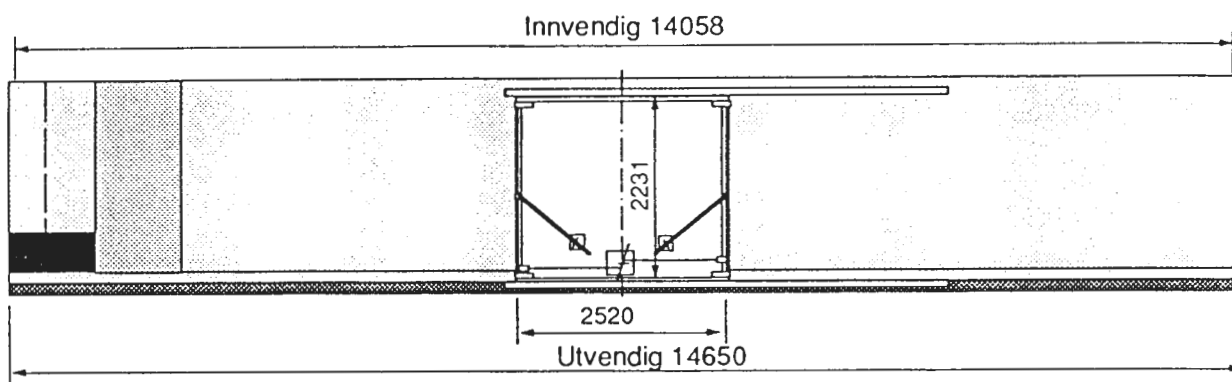

Utvendig lengde	14,650 m
Utvendig bredde	2,780 m
Utvendig høyde	2,600 m
Innvendig lengde	14,058 m
Innvendig bredde	2,565 m
Innvendig høyde	2,316 m
Bredde av dør.....	2,520 m
Høyde av dør.....	2,231 m
Gulvflate.....	36,0 m ²
Rominnhold	83 m ³
Vekt med aggregat.....	6000 kg
Maks lasteevne på Lgjs vogn.....	22000 kg
Tillatt akseltrykk på gul.....	5400 kg

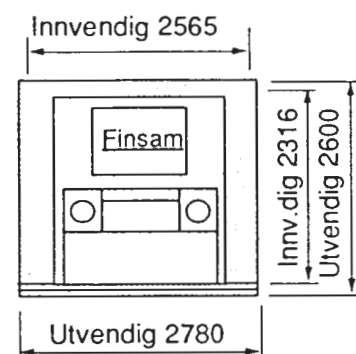

Beholderen er en sandwich konstruksjon med en meget god isolasjon. Når dørene er lukket og under forutsetning av at lasten har den foreskrevne temperatur for varene, sikrer at temperaturen ikke endres mer enn 3 - 5° C i løpet av 24 timer med en temperatur ned mot - 25° C .Endringen i temperaturen er også i en viss grad avhengig av vareslaget.
Det er skyvedører med påmalt veiledning for åpning og lukking.

OBS. Sperren (sperrehåndtaket) må frigjøres før dørbladet skyves til åpen eller til lukket stilling.

Beholderen er utstyrt med elektrisk varmeaggregat (fra Finsam) som kan tilkobles stasjonere anlegg. (Spenning 220 V, effekt 3 kW)
Termostaten som sikrer en valgt temperatur er plassert til venstre for apparatskapet. Videre er det en automatisk fasevender som sikrer riktig fasetilkobling.

Ved løfting med kran må beholderen være tom . Det er 4 løftepunkter.

Beholderen er plassert på Lgjs - vogner

Må ikke stables.

Nummerliste

Container, vekselbeholdere, cont.flak og fliskasser

Trykk 757
Side 80/2

Nummerliste

Container, vekselbeholdere, cont.flak og fliskasser

Trykk 757

Side 80/3

Nummer		Kont.Tekst						Lev.dør	Bygge	
		siff.							år	
Type 2001										
NSBU	2	0	1	0	6	5	4	Uisolert	Talbot	1977
NSBU	2	0	1	0	6	6	0	Uisolert	Talbot	1977
NSBU	2	0	1	0	6	7	5	Uisolert	Talbot	1977
NSBU	2	0	1	0	6	8	0	Uisolert	Talbot	1977
NSBU	2	0	1	0	6	9	6	Uisolert	Talbot	1977
NSBU	2	0	1	0	7	0	0	Uisolert	Talbot	1977
NSBU	2	0	1	0	7	1	5	Uisolert	Talbot	1977
NSBU	2	0	1	0	7	2	0	Uisolert	Talbot	1977
NSBU	2	0	1	0	7	3	6	Uisolert	Talbot	1977
NSBU	2	0	1	0	7	4	1	Uisolert	Talbot	1977
NSBX	2	9	6	0	0	1	9	Containerflak	ATC	1994
NSBX	2	9	6	0	0	2	4	Containerflak	ATC	1994
NSBX	2	9	6	0	0	3	0	Containerflak	ATC	1994
NSBX	2	9	6	0	0	4	5	Containerflak	ATC	1994
NSBX	2	9	6	0	0	5	0	Containerflak	ATC	1994
NSBX	2	9	6	0	0	6	6	Containerflak	ATC	1994
NSBX	2	9	6	0	0	7	1	Containerflak	ATC	1994
NSBX	2	9	6	0	0	8	7	Containerflak	ATC	1994
NSBX	2	9	6	0	0	9	2	Containerflak	ATC	1994
NSBX	2	9	6	0	1	0	6	Containerflak	ATC	1994
NSBX	2	9	6	0	1	1	1	Containerflak	ATC	1994
NSBX	2	9	6	0	1	2	7	Containerflak	ATC	1994
NSBX	2	9	6	0	1	3	2	Containerflak	ATC	1994
NSBX	2	9	6	0	1	4	8	Containerflak	ATC	1994
NSBX	2	9	6	0	1	5	3	Containerflak	ATC	1994
NSBX	2	9	8	0	0	1	5	Bulkcontainer	Uniteam	1994
NSBX	2	9	8	0	0	2	0	Bulkcontainer	Uniteam	1994
NSBX	2	9	8	0	0	3	6	Bulkcontainer	Uniteam	1994
NSBX	2	9	8	0	0	4	1	Bulkcontainer	Uniteam	1994
NSBX	2	9	8	0	0	5	7	Bulkcontainer	Uniteam	1994
NSBX	2	9	8	0	0	6	2	Bulkcontainer	Uniteam	1994
NSBX	2	9	8	0	0	7	8	Bulkcontainer	Uniteam	1994
NSBX	2	9	8	0	0	8	3	Bulkcontainer	Uniteam	1994
NSBX	2	9	8	0	0	9	9	Bulkcontainer	Uniteam	1994
NSBX	2	9	8	0	1	0	2	Bulkcontainer	Uniteam	1994
NSBX	2	9	8	0	1	1	8	Bulkcontainer	Uniteam	1994
NSBX	2	9	8	0	1	2	3	Bulkcontainer	Uniteam	1994

Nummerliste

Trykk 757

Container, vekselbeholdere, cont.flak og fliskasser

Side 80/4

Nummer								Kont.	Tekst	Lev.dør	Bygge
								siff.			år
Type 7302											
NSBU	7	0	2	0	0	1	0	Uisol. m/støtteben	ATC/ Ungarn	1989	
Type 7302											
NBBX	7	0	2	0	1	1	0	Uisol. u/støtteben	ATC	1989	
NSBX	7	0	2	0	1	2	5	Uisol. u/støtteben	ATC	1989	
NSBX	7	0	2	0	1	3	0	Uisol. u/støtteben	ATC	1989	
NSBX	7	0	2	0	1	4	6	Uisol. u/støtteben	ATC	1989	
NSBX	7	0	2	0	1	5	1	Uisol. u/støtteben	ATC	1989	
NSBX	7	0	2	0	1	6	7	Uisol. u/støtteben	ATC	1989	
NSBX	7	0	2	0	1	7	2	Uisol. u/støtteben	ATC	1989	
NSBX	7	0	2	0	1	8	8	Uisol. m/støtteben	Alna bygg	1989	
NSBX	7	0	2	0	1	9	3	Uisol. m/støtteben	Alna bygg	1989	
NSBX	7	0	2	0	2	0	7	Uisol. m/støtteben	Alna bygg	1989	
NSBX	7	0	2	0	2	1	2	Uisol. m/støtteben	Alna bygg	1989	
NSBX	7	0	2	0	2	2	8	Uisol. m/støtteben	Alna bygg	1989	
Type 7302											
NSBU	7	0	2	0	2	8	1	Uisol. m/støtteben	Sj./ Kalmar	1990	
NSBU	7	0	2	0	2	9	7	Uisol. m/støtteben	Sj./ Kalmar	1990	
NSBU	7	0	2	0	3	0	0	Uisol. m/støtteben	Sj./ Kalmar	1990	
NSBU	7	0	2	0	3	1	6	Uisol. m/støtteben	Sj./ Kalmar	1990	
NSBU	7	0	2	0	3	2	1	Uisol. m/støtteben	Sj./ Kalmar	1990	
NSBU	7	0	2	0	3	3	7	Uisol. m/støtteben	Sj./ Kalmar	1990	
NSBU	7	0	2	0	3	4	2	Uisol. m/støtteben	Sj./ Kalmar	1990	
NSBU	7	0	2	0	3	5	8	Uisol. m/støtteben	Sj./ Kalmar	1990	
NSBU	7	0	2	0	3	6	3	Uisol. m/støtteben	Sj./ Kalmar	1990	
NSBU	7	0	2	0	3	7	9	Uisol. m/støtteben	Sj./ Kalmar	1990	
NSBU	7	0	2	0	3	8	4	Uisol. m/støtteben	Sj./ Kalmar	1990	
NSBU	7	0	2	0	3	9	0	Uisol. m/støtteben	Sj./ Kalmar	1990	
NSBU	7	0	2	0	4	0	3	Uisol. m/støtteben	Sj./ Kalmar	1990	
NSBU	7	0	2	0	4	1	9	Uisol. m/støtteben	Sj./ Kalmar	1990	
NSBU	7	0	2	0	4	2	4	Uisol. m/støtteben	Sj./ Kalmar	1990	
NSBU	7	0	2	0	4	3	0	Uisol. m/støtteben	Sj./ Kalmar	1990	

Nummerliste

Trykk 757

Container, vekselbeholdere, cont.flak og fliskasser

Side 80/5

Nummer		Kont.		Tekst		Lev.dør		Bygge		
						siff.			år	
Type 7503										
NSBX	7	0	3	0	0	1	5	Lettisolert	BNS	1994
NSBX	7	0	3	0	0	2	0	Lettisolert	BNS	1994
NSBX	7	0	3	0	0	3	6	Lettisolert	BNS	1994
NSBX	7	0	3	0	0	4	1	Lettisolert	BNS	1994
NSBX	7	0	3	0	0	5	7	Lettisolert	BNS	1994
NSBX	7	0	3	0	0	6	2	Lettisolert	BNS	1994
NSBX	7	0	3	0	0	7	8	Lettisolert	BNS	1994
NSBX	7	0	3	0	0	8	3	Lettisolert	BNS	1994
NSBX	7	0	3	0	0	9	9	Lettisolert	BNS	1994
NSBX	7	0	3	0	1	0	2	Lettisolert	BNS	1994
NSBX	7	0	3	0	1	1	8	Lettisolert	BNS	1994
NSBX	7	0	3	0	1	2	3	Lettisolert	BNS	1994
NSBX	7	0	3	0	1	3	9	Lettisolert	BNS	1994
NSBX	7	0	3	0	1	4	4	Lettisolert	BNS	1994
NSBX	7	0	3	0	1	5	0	Lettisolert	BNS	1994
NSBX	7	0	3	0	1	6	5	Lettisolert	BNS	1994
NSBX	7	0	3	0	1	7	0	Lettisolert	BNS	1994
NSBX	7	0	3	0	1	8	6	Lettisolert	BNS	1994
NSBX	7	0	3	0	1	9	1	Lettisolert	BNS	1994
NSBX	7	0	3	0	2	0	5	Lettisolert	BNS	1994
NSBX	7	0	3	0	2	1	0	Lettisolert	BNS	1994
NSBX	7	0	3	0	2	2	6	Lettisolert	BNS	1994
Type 7305										
NSBX	7	0	5	0	0	1	1	Uisol. m/støtteben	ATC	1989
NSBX	7	0	5	0	0	2	7	Uisol. m/støtteben	ATC	1989
NSBX	7	0	5	0	0	3	2	Uisol. m/støtteben	ATC	1989
NSBX	7	0	5	0	0	4	8	Uisol. m/støtteben	ATC	1989
NSBX	7	0	5	0	0	5	3	Uisol. m/støtteben	ATC	1989
NSBX	7	0	5	0	0	6	9	Uisol. m/støtteben	ATC	1989
Type 7321										
NSBX	7	2	1	0	0	5	9	Lettisolm/støtteben	ATC	1989
NSBX	7	2	1	0	0	6	4	Lettisolm/støtteben	ATC	1989
NSBX	7	2	1	0	0	7	0	Lettisolm/støtteben	ATC	1989
NSBX	7	2	1	0	0	8	5	Lettisolm/støtteben	ATC	1989
NSBX	7	2	1	0	0	9	0	Lettisolm/støtteben	ATC	1989
NSBX	7	2	1	0	1	0	4	Lettisolm/støtteben	Alna bygg	1989
NSBX	7	2	1	0	1	1	0	Lettisolm/støtteben	Alna bygg	1989
NSBX	7	2	1	0	1	2	5	Lettisol. m/støtteben	Alna bygg	1989
NSBX	7	2	1	0	1	3	0	Lettisol. m/støtteben	Alna bygg	1989
NSBX	7	2	1	0	1	4	6	Lettisol. m/støtteben	Alna bygg	1989

Nummerliste

Trykk 757

Container, vekselbeholdere, cont.flak og fliskasser

Side 80/6

Nummer								Kont.	Tekst	Lev.dør	Bygge
								siff.			år
Type 7321											
NSBU	7	2	1	0	1	5	2	Lettisol. m/støtteben	Lamberet	1990	
NSBU	7	2	1	0	1	6	8	Lettisol. m/støtteben	Lamberet	1990	
NSBU	7	2	1	0	1	7	3	Lettisol. m/støtteben	Lamberet	1990	
NSBU	7	2	1	0	1	8	9	Lettisol. m/støtteben	Lamberet	1990	
NSBU	7	2	1	0	1	9	4	Lettisol. m/støtteben	Lamberet	1990	
NSBU	7	2	1	0	2	0	8	Lettisol. m/støtteben	Lamberet	1990	
NSBU	7	2	1	0	2	1	3	Lettisol. m/støtteben	Lamberet	1990	
NSBU	7	2	1	0	2	2	9	Lettisol. m/støtteben	Lamberet	1990	
NSBU	7	2	1	0	2	3	4	Lettisol. m/støtteben	Lamberet	1990	
NSBU	7	2	1	0	2	4	0	Lettisol. m/støtteben	Lamberet	1990	
Type 7322											
NSBU	7	2	2	0	0	4	2	Isol. m/støtteben	Arka	1985	
NSBU	7	2	2	0	0	5	8	Isol. m/støtteben	Arka	1985	
NSBU	7	2	2	0	0	6	3	Isol. m/støtteben	Arka	1985	
NSBU	7	2	2	0	0	7	9	Isol. m/støtteben	Arka	1985	
NSBU	7	2	2	0	0	8	4	Isol. m/støtteben	Arka	1985	
NSBU	7	2	2	0	0	9	0	Isol. m/støtteben	Arka	1985	
NSBU	7	2	2	0	1	0	3	Isol. m/støtteben	Arka	1985	
NSBU	7	2	2	0	1	1	9	Isol. m/støtteben	Arka	1985	
NSBU	7	2	2	0	1	2	4	Isol. m/støtteben	Arka	1985	
NSBU	7	2	2	0	1	3	0	Isol. m/støtteben	Arka	1985	
NSBU	7	2	2	0	1	4	5	Isol. m/støtteben	Arka	1985	
NSBU	7	2	2	0	1	5	0	Isol. m/støtteben	Arka	1985	
NSBU	7	2	2	0	1	6	6	Isol. m/støtteben	Arka	1985	
NSBU	7	2	2	0	1	7	1	Isol. m/støtteben	Arka	1985	
NSBU	7	2	2	0	1	8	7	Isol. m/støtteben	Arka	1985	
NSBU	7	2	2	0	1	9	2	Isol. m/støtteben	Arka	1985	
NSBU	7	2	2	0	2	0	6	Isol. m/støtteben	Arka	1985	
NSBU	7	2	2	0	2	1	1	Isol. m/støtteben	Arka	1985	
NSBU	7	2	2	0	2	2	7	Isol. m/støtteben	Arka	1985	
NSBU	7	2	2	0	2	3	2	Isol. m/støtteben	Arka	1985	
NSBU	7	2	2	0	2	4	8	Isol. m/støtteben	Arka	1985	
NSBU	7	2	2	0	2	5	3	Isol. m/støtteben	Arka	1985	

Nummerliste

Trykk 757

Container, vekselbeholdere, cont.flak og fliskasser

Side 80/7

Nummer								Kont.	Tekst	Lev.dør	Bygge
								siff.			år
Type 7323											
NSBU	7	2	3	0	0	1	4	Lett.isol. m/støtteben	Lamberet	1990	
NSBU	7	2	3	0	0	2	0	Lett.isol. m/støtteben	Lamberet	1990	
NSBU	7	2	3	0	0	3	5	Lett.isol. m/støtteben	Lamberet	1990	
NSBU	7	2	3	0	0	4	0	Lett.isol. m/støtteben	Lamberet	1990	
NSBU	7	2	3	0	0	5	6	Lett.isol. m/støtteben	Lamberet	1990	
NSBU	7	2	3	0	0	6	1	Lett.isol. m/støtteben	Lamberet	1990	
NSBU	7	2	3	0	0	7	7	Lett.isol. m/støtteben	Lamberet	1990	
NSBU	7	2	3	0	0	8	2	Lett.isol. m/støtteben	Lamberet	1990	
NSBU	7	2	3	0	0	9	8	Lett.isol. m/støtteben	Lamberet	1990	
NSBU	7	2	3	0	1	0	1	Lett.isol. m/støtteben	Lamberet	1990	
NSBU	7	2	3	0	1	1	7	Lett.isol. m/støtteben	Fruehauf	1990	
NSBU	7	2	3	0	1	2	2	Lett.isol. m/støtteben	Fruehauf	1990	
NSBU	7	2	3	0	1	3	8	Lett.isol. m/støtteben	Fruehauf	1990	
NSBU	7	2	3	0	1	4	3	Lett.isol. m/støtteben	Fruehauf	1990	
NSBU	7	2	3	0	1	5	9	Lett.isol. m/støtteben	Fruehauf	1990	
NSBU	7	2	3	0	1	6	4	Lett.isol. m/støtteben	Fruehauf	1990	
NSBU	7	2	3	0	1	7	0	Lett.isol. m/støtteben	Fruehauf	1990	
NSBU	7	2	3	0	1	8	5	Lett.isol. m/støtteben	Fruehauf	1990	
NSBU	7	2	3	0	1	9	0	Lett.isol. m/støtteben	Fruehauf	1990	
NSBU	7	2	3	0	2	0	4	Lett.isol. m/støtteben	Fruehauf	1990	
NSBU	7	2	3	0	2	1	0	Lett.isol. m/støtteben	Fruehauf	1990	
NSBU	7	2	3	0	2	2	5	Lett.isol. m/støtteben	Fruehauf	1990	
NSBU	7	2	3	0	2	3	0	Lett.isol. m/støtteben	Fruehauf	1990	
NSBU	7	2	3	0	2	4	6	Lett.isol. m/støtteben	Fruehauf	1990	
NSBU	7	2	3	0	2	5	1	Lett.isol. m/støtteben	Fruehauf	1990	
NSBU	7	2	3	0	2	6	7	Lett.isol. m/støtteben	Fruehauf	1990	
NSBU	7	2	3	0	2	7	2	Lett.isol. m/støtteben	Fruehauf	1990	
NSBU	7	2	3	0	2	8	8	Lett.isol. m/støtteben	Fruehauf	1990	
NSBU	7	2	3	0	3	0	7	Lett.isol. m/støtteben	Fruehauf	1990	

Nummerliste

Trykk 757

Container, vekselbeholdere, cont.flak og fliskasser

Side 80/8

Nummer		Kont.Tekst						Lev.dør	Bygge	
		siff.						år		
N										
Type 7526										
NSBU	7	2	6	0	0	0	3	Isol. m/støtteben	Finsam	1986
NSBU	7	2	6	0	0	1	9	Isol. m/støtteben	Finsam	1986
NSBU	7	2	6	0	0	2	4	Isol. m/støtteben	Finsam	1986
NSBU	7	2	6	0	0	3	0	Isol. m/støtteben	Finsam	1986
NSBU	7	2	6	0	0	4	5	Isol. m/støtteben	Finsam	1986
NSBU	7	2	6	0	0	5	0	Isol. m/støtteben	Finsam	1986
NSBU	7	2	6	0	0	6	6	Isol. m/støtteben	Finsam	1986
NSBU	7	2	6	0	0	7	1	Isol. m/støtteben	Finsam	1986
NSBU	7	2	6	0	0	8	7	Isol. m/støtteben	Finsam	1986
NSBU	7	2	6	0	0	9	2	Isol. m/støtteben	Finsam	1986
NSBU	7	2	6	0	1	0	6	Isol. m/støtteben	Finsam	1986
NSBU	7	2	6	0	1	1	1	Isol. m/støtteben	Finsam	1986
NSBU	7	2	6	0	1	2	7	Isol. m/støtteben	Finsam	1986
NSBU	7	2	6	0	1	3	2	Isol. m/støtteben	Finsam	1986
NSBU	7	2	6	0	1	4	8	Isol. m/støtteben	Finsam	1986
NSBU	7	2	6	0	1	5	3	Isol. m/støtteben	Finsam	1986
NSBU	7	2	6	0	1	6	9	Isol. m/støtteben	Finsam	1986
NSBU	7	2	6	0	1	7	4	Isol. m/støtteben	Finsam	1986
NSBU	7	2	6	0	1	8	0	Isol. m/støtteben	Finsam	1986
NSBU	7	2	6	0	1	9	5	Isol. m/støtteben	Finsam	1986
Type 7527										
NSBU	7	2	7	0	0	6	4	Isol. m/støtteben	Schmitz	1986
NSBU	7	2	7	0	0	7	0	Isol. m/støtteben	Schmitz	1986
NSBU	7	2	7	0	0	8	5	Isol. m/støtteben	Schmitz	1986
NSBU	7	2	7	0	0	9	0	Isol. m/støtteben	Schmitz	1986
NSBU	7	2	7	0	1	0	4	Isol. m/støtteben	Schmitz	1986
NSBU	7	2	7	0	1	1	0	Isol. m/støtteben	Schmitz	1986
NSBU	7	2	7	0	1	2	5	Isol. m/støtteben	Schmitz	1986
NSBU	7	2	7	0	1	3	0	Isol. m/støtteben	Schmitz	1986
NSBU	7	2	7	0	1	4	6	Isol. m/støtteben	Schmitz	1986
NSBU	7	2	7	0	1	5	1	Isol. m/støtteben	Schmitz	1986
NSBU	7	2	7	0	1	6	7	Isol. m/støtteben	Schmitz	1986
NSBU	7	2	7	0	1	7	2	Isol. m/støtteben	Schmitz	1986
NSBU	7	2	7	0	1	8	8	Isol. m/støtteben	Schmitz	1986
NSBU	7	2	7	0	1	9	3	Isol. m/støtteben	Schmitz	1986
NSBU	7	2	7	0	2	0	7	Isol. m/støtteben	Schmitz	1986
NSBU	7	2	7	0	2	1	2	Isol. m/støtteben	Schmitz	1986

Nummerliste

Container, vekselbeholdere, cont.flak og fliskasser

Trykk 757

Side 80/9

Nummer		Kon.		Tekst		Lev.dør		Bygge		
		siff.						år		
Type 7332										
NSBU	7	3	2	0	0	3	6	Isol. m/støtteben	Køgel	1984
NSBU	7	3	2	0	0	4	1	Isol. m/støtteben	Køgel	1984
NSBU	7	3	2	0	0	5	7	Isol. m/støtteben	Køgel	1984
NSBU	7	3	2	0	0	6	2	Isol. m/støtteben	Køgel	1984
NSBU	7	3	2	0	0	7	8	Isol. m/støtteben	Køgel	1985
NSBU	7	3	2	0	0	8	3	Isol. m/støtteben	Køgel	1985
NSBU	7	3	2	0	0	9	9	Isol. m/støtteben	Køgel	1985
NSBU	7	3	2	0	1	0	2	Isol. m/støtteben	Køgel	1985
NSBU	7	3	2	0	1	1	8	Isol. m/støtteben	Køgel	1985
NSBU	7	3	2	0	1	2	3	Isol. m/støtteben	Køgel	1985
NSBU	7	3	2	0	1	3	9	Isol. m/støtteben	Køgel	1985
NSBU	7	3	2	0	1	4	4	Isol. m/støtteben	Køgel	1985
NSBU	7	3	2	0	1	5	0	Isol. m/støtteben	Køgel	1985
NSBU	7	3	2	0	1	6	5	Isol. m/støtteben	Køgel	1985
NSBU	7	3	2	0	1	7	0	Isol. m/støtteben	Køgel	1985
NSBU	7	3	2	0	1	8	6	Isol. m/støtteben	Køgel	1985
NSBU	7	3	2	0	1	9	1	Isol. m/støtteben	Køgel	1985
NSBU	7	3	2	0	2	0	5	Isol. m/støtteben	Køgel	1985
NSBU	7	3	2	0	2	1	0	Isol. m/støtteben	Køgel	1985
NSBU	7	3	2	0	2	2	6	Isol. m/støtteben	Køgel	1985
NSBU	7	3	2	0	2	3	1	Isol. m/støtteben	Køgel	1985
NSBU	7	3	2	0	2	4	7	Isol. m/støtteben	Køgel	1985
NSBU	7	3	2	0	2	5	2	Isol. m/støtteben	Køgel	1985
NSBU	7	3	2	0	2	6	8	Isol. m/støtteben	Køgel	1985
NSBU	7	3	2	0	2	7	3	Isol. m/støtteben	Køgel	1985
NSBU	7	3	2	0	2	8	9	Isol. m/støtteben	Køgel	1985
NSBU	7	3	2	0	2	9	4	Isol. m/støtteben	Køgel	1986
NSBU	7	3	2	0	3	0	8	Isol. m/støtteben	Køgel	1986
NSBU	7	3	2	0	3	1	3	Isol. m/støtteben	Køgel	1986
NSBU	7	3	2	0	3	2	9	Isol. m/støtteben	Køgel	1986
NSBU	7	3	2	0	3	3	4	Isol. m/støtteben	Køgel	1986
NSBU	7	3	2	0	3	4	0	Isol. m/støtteben	Køgel	1986
NSBU	7	3	2	0	3	5	5	Isol. m/støtteben	Køgel	1986
NSBU	7	3	2	0	3	6	0	Isol. m/støtteben	Køgel	1986
NSBU	7	3	2	0	3	7	6	Isol. m/støtteben	Scmitz	1986
NSBU	7	3	2	0	3	8	1	Isol. m/støtteben	Scmitz	1986
NSBU	7	3	2	0	3	9	7	Isol. m/støtteben	Scmitz	1986
NSBU	7	3	2	0	4	0	0	Isol. m/støtteben	Scmitz	1986
NSBU	7	3	2	0	4	1	6	Isol. m/støtteben	Scmitz	1986
NSBU	7	3	2	0	4	2	1	Isol. m/støtteben	Scmitz	1986
NSBU	7	3	2	0	4	3	7	Isol. m/støtteben	Scmitz	1986
NSBU	7	3	2	0	4	4	2	Isol. m/støtteben	Scmitz	1986
NSBU	7	3	2	0	4	5	8	Isol. m/støtteben	Scmitz	1986
NSBU	7	3	2	0	4	6	3	Isol. m/støtteben	Scmitz	1986
NSBU	7	3	2	0	4	7	9	Isol. m/støtteben	Scmitz	1986
NSBU	7	3	2	0	4	8	4	Isol. m/støtteben	Scmitz	1986
NSBU	7	3	2	0	4	9	0	Isol. m/støtteben	Scmitz	1986
NSBU	7	3	2	0	5	0	3	Isol. m/støtteben	Scmitz	1986

Nummerliste

Trykk 757

Container, vekselbeholdere, cont.flak og fliskasser

Side 80/10

Nummer							Kont.	Tekst	Lev.dør	Bygge
							siff.			år
NSBU	7	3	2	0	5	1	9	Isol. m/støtteben	Køgei	1986
NSBU	7	3	2	0	5	2	4	Isol. m/støtteben	A/S Finsam	1987
NSBU	7	3	2	0	5	3	0	Isol. m/støtteben	A/S Finsam	1987
NSBU	7	3	2	0	5	4	5	Isol. m/støtteben	A/S Finsam	1987
NSBU	7	3	2	0	5	5	0	Isol. m/støtteben	A/S Finsam	1987
NSBU	7	3	2	0	5	6	6	Isol. m/støtteben	A/S Finsam	1987
NSBU	7	3	2	0	5	7	1	Isol. m/støtteben	A/S Finsam	1987
NSBU	7	3	2	0	5	8	7	Isol. m/støtteben	A/S Finsam	1987
NSBU	7	3	2	0	5	9	2	Isol. m/støtteben	A/S Finsam	1987
NSBU	7	3	2	0	6	0	5	Isol. m/støtteben	Bussbygg	1989
NSBU	7	3	2	0	6	1	0	Isol. m/støtteben	Bussbygg	1989
NSBU	7	3	2	0	6	2	6	Isol. m/støtteben	Bussbygg	1989
NSBX	7	3	2	0	6	3	1	Isol. m/støtteben	Bussbygg	1989
NSBX	7	3	2	0	6	4	7	Isol. m/støtteben	Bussbygg	1989
NSBX	7	3	2	0	6	5	2	Isol. m/støtteben	Bussbygg	1989
NSBX	7	3	2	0	6	6	8	Isol. m/støtteben	Bussbygg	1989
NSBX	7	3	2	0	6	7	3	Isol. m/støtteben	Bussbygg	1989
NSBX	7	3	2	0	6	8	9	Isol. m/støtteben	Bussbygg	1989
NSBX	7	3	2	0	6	9	4	Isol. m/støtteben	Bussbygg	1989
NSBX	7	3	2	0	7	0	8	Isol. m/støtteben	Bussbygg	1989
Type 7532										
NSBX	7	3	2	0	7	1	3	Isol. m/støtteben	Bussbygg	1989
NSBX	7	3	2	0	7	2	9	Isol. m/støtteben	Bussbygg	1989
NSBX	7	3	2	0	7	3	4	Isol. m/støtteben	Bussbygg	1989
NSBX	7	3	2	0	7	4	0	Isol. m/støtteben	Bussbygg	1989
NSBU	7	3	2	0	7	5	6	Isol. m/støtteben	VBK/Norfrig	1990
NSBU	7	3	2	0	7	6	1	Isol. m/støtteben	VBK/Norfrig	1990
NSBU	7	3	2	0	7	7	7	Isol. m/støtteben	VBK/Norfrig	1990
NSBU	7	3	2	0	7	8	2	Isol. m/støtteben	VBK/Norfrig	1990
NSBU	7	3	2	0	7	9	8	Isol. m/støtteben	VBK/Norfrig	1990
NSBU	7	3	2	0	8	0	1	Isol. m/støtteben	VBK/Norfrig	1990
NSBU	7	3	2	0	8	1	7	Isol. m/støtteben	VBK/Norfrig	1990
NSBU	7	3	2	0	8	2	2	Isol. m/støtteben	VBK/Norfrig	1990
NSBU	7	3	2	0	8	3	8	Isol. m/støtteben	VBK/Norfrig	1990
NSBU	7	3	2	0	8	4	3	Isol. m/støtteben	VBK/Norfrig	1990
NSBU	7	3	2	0	8	5	9	Isol. m/støtteben	VBK/Norfrig	1990
NSBU	7	3	2	0	8	6	4	Isol. m/støtteben	VBK/Norfrig	1990
NSBU	7	3	2	0	8	7	0	Isol. m/støtteben	VBK/Norfrig	1990
NSBU	7	3	2	0	8	8	5	Isol. m/støtteben	VBK/Norfrig	1990
NSBU	7	3	2	0	8	9	0	Isol. m/støtteben	VBK/Norfrig	1990
NSBU	7	3	2	0	9	0	4	Isol. m/støtteben	VBK/Norfrig	1990
NSBU	7	3	2	0	9	1	0	Isol. m/støtteben	VBK/Norfrig	1990
NSBU	7	3	2	0	9	2	5	Isol. m/støtteben	VBK/Norfrig	1990
NSBU	7	3	2	0	9	3	0	Isol. m/støtteben	VBK/Norfrig	1990
NSBU	7	3	2	0	9	4	6	Isol. m/støtteben	VBK/Norfrig	1990

Nummerliste

Trykk 757

Container, vekslebeholdere, cont.flak og fliskasser

Side 80/11

Nummer		Kont.		Tekst		Lev.dør		Bygge		
			siff.						år	
Type 7533										
NSBX	7	3	3	0	1	7	8	Isol. m/støtteben	Bussbygg	1989
NSBX	7	3	3	0	1	8	3	Isol. m/støtteben	Bussbygg	1989
NSBX	7	3	3	0	1	9	9	Isol. m/støtteben	Bussbygg	1989
NSBX	7	3	3	0	2	0	2	Isol. m/støtteben	Bussbygg	1989
NSBX	7	3	3	0	2	1	8	Isol. m/støtteben	Bussbygg	1989
Type 7533										
NSBU	7	3	3	0	2	2	4	Isol. m/støtteben	VBK/Norfrig	1990
NSBU	7	3	3	0	2	3	0	Isol. m/støtteben	VBK/Norfrig	1990
NSBU	7	3	3	0	2	4	5	Isol. m/støtteben	VBK/Norfrig	1990
NSBU	7	3	3	0	2	5	0	Isol. m/støtteben	VBK/Norfrig	1990
NSBU	7	3	3	0	2	6	6	Isol. m/støtteben	VBK/Norfrig	1990
Type 7538										
NSBU	7	3	8	1	0	1	0	Isol. m/støtteben	Lamberet	1990
NSBU	7	3	8	1	0	2	6	Isol. m/støtteben	Lamberet	1990
NSBU	7	3	8	1	0	4	7	Isol. m/støtteben	Lamberet	1990
NSBU	7	3	8	1	0	5	2	Isol. m/støtteben	Lamberet	1990
NSBU	7	3	8	1	1	0	8	Isol. m/støtteben	Lamberet	1990
NSBU	7	3	8	1	1	2	9	Isol. m/støtteben	Lamberet	1990
NSBU	7	3	8	1	1	3	4	Isol. m/støtteben	Lamberet	1990
NSBU	7	3	8	1	1	4	0	Isol. m/støtteben	Lamberet	1990
NSBU	7	3	8	1	1	5	5	Isol. m/støtteben	Lamberet	1990
NSBU	7	3	8	1	1	6	0	Isol. m/støtteben	Lamberet	1990
NSBU	7	3	8	1	1	7	6	Isol. m/støtteben	Lamberet	1990
NSBU	7	3	8	1	1	8	1	Isol. m/støtteben	Lamberet	1990
NSBU	7	3	8	1	1	9	7	Isol. m/støtteben	Lamberet	1990
NSBU	7	3	8	1	2	0	0	Isol. m/støtteben	Lamberet	1990
NSBU	7	3	8	1	2	1	6	Isol. m/støtteben	Lamberet	1990
NSBU	7	3	8	1	2	2	1	Isol. m/støtteben	Lamberet	1990
NSBU	7	3	8	1	2	3	7	Isol. m/støtteben	Lamberet	1990
NSBU	7	3	8	1	2	4	2	Isol. m/støtteben	Lamberet	1990
NSBU	7	3	8	1	2	5	8	Isol. m/støtteben	Lamberet	1990
NSBU	7	3	8	1	2	6	3	Isol. m/støtteben	Lamberet	1990
NSBU	7	3	8	1	2	7	9	Isol. m/støtteben	Lamberet	1990
NSBU	7	3	8	1	2	8	4	Isol. m/støtteben	Lamberet	1990
NSBU	7	3	8	1	2	9	0	Isol. m/støtteben	Lamberet	1990
NSBU	7	3	8	1	3	0	3	Isol. m/støtteben	Lamberet	1990
NSBU	7	3	8	1	3	1	9	Isol. m/støtteben	Lamberet	1990
NSBU	7	3	8	1	3	2	4	Isol. m/støtteben	Lamberet	1990
NSBU	7	3	8	1	3	3	0	Isol. m/støtteben	Lamberet	1990
NSBU	7	3	8	1	3	4	5	Isol. m/støtteben	Lamberet	1990
NSBU	7	3	8	1	3	5	0	Isol. m/støtteben	Lamberet	1990
NSBU	7	3	8	1	3	6	6	Isol. m/støtteben	Lamberet	1990
NSBU	7	3	8	1	3	7	1	Isol. m/støtteben	Lamberet	1990
NSBU	7	3	8	1	3	8	7	Isol. m/støtteben	Lamberet	1990

Nummerliste

Container, vekselbeholdere, cont.flak og fliskasser

Trykk 757

Side 80/12

Nummer							Kont.Tekst		Lev.dør	Bygge
							siff.			år
NSBU	7	3	8	1	3	9	2	Isol. m/støtteben	Lamberet	1990
NSBU	7	3	8	1	4	0	6	Isol. m/støtteben	Lamberet	1990
NSBU	7	3	8	1	4	1	1	Isol. m/støtteben	Lamberet	1990
NSBU	7	3	8	1	4	2	7	Isol. m/støtteben	Lamberet	1990
NSBU	7	3	8	1	4	3	2	Isol. m/støtteben	Lamberet	1990
NSBU	7	3	8	1	4	4	8	Isol. m/støtteben	Lamberet	1990
NSBU	7	3	8	1	4	5	3	Isol. m/støtteben	Lamberet	1990
NSBU	7	3	8	1	4	6	9	Isol. m/støtteben	Lamberet	1990
NSBU	7	3	8	1	4	7	4	Isol. m/støtteben	Lamberet	1990
NSBU	7	3	8	1	4	8	0	Isol. m/støtteben	Lamberet	1990
NSBU	7	3	8	1	4	9	5	Isol. m/støtteben	Lamberet	1990
NSBU	7	3	8	1	5	0	9	Isol. m/støtteben	Lamberet	1990
NSBU	7	3	8	1	5	1	4	Isol. m/støtteben	Lamberet	1990
NSBU	7	3	8	1	5	2	0	Isol. m/støtteben	Lamberet	1990
NSBU	7	3	8	1	5	3	5	Isol. m/støtteben	Lamberet	1990
NSBU	7	3	8	1	5	4	0	Isol. m/støtteben	Lamberet	1990
NSBU	7	3	8	1	5	5	6	Isol. m/støtteben	Lamberet	1990
NSBU	7	3	8	1	5	6	1	Isol. m/støtteben	Lamberet	1990
NSBU	7	3	8	1	5	7	7	Isol. m/støtteben	Lamberet	1990
NSBU	7	3	8	1	5	8	2	Isol. m/støtteben	Lamberet	1990
NSBU	7	3	8	1	5	9	8	Isol. m/støtteben	Lamberet	1990
NSBU	7	3	8	1	6	0	1	Isol. m/støtteben	Lamberet	1990
NSBU	7	3	8	1	6	1	7	Isol. m/støtteben	Lamberet	1990
NSBU	7	3	8	1	6	2	2	Isol. m/støtteben	Lamberet	1990
NSBU	7	3	8	1	6	3	8	Isol. m/støtteben	Lamberet	1990
NSBU	7	3	8	1	6	4	3	Isol. m/støtteben	Lamberet	1990
NSBU	7	3	8	1	6	5	9	Isol. m/støtteben	Lamberet	1990
NSBU	7	3	8	1	6	6	4	Isol. m/støtteben	Lamberet	1990
NSBU	7	3	8	1	6	7	0	Isol. m/støtteben	Lamberet	1990
NSBU	7	3	8	1	6	8	5	Isol. m/støtteben	Lamberet	1990
NSBU	7	3	8	1	6	9	0	Isol. m/støtteben	Lamberet	1990
NSBU	7	3	8	1	7	0	4	Isol. m/støtteben	Lamberet	1990
NSBU	7	3	8	1	7	1	0	Isol. m/støtteben	Lamberet	1990
NSBU	7	3	8	1	7	2	5	Isol. m/støtteben	Lamberet	1990

Nummerliste

Trykk 757

Container, vekselbeholdere, cont.flak og fliskasser

Side 80/13

Nummer								Kont.	Tekst	Lev.dør	Bygge
								siff.			år
Type 7964											
NSBU	7	6	4	0	0	2	4	Containerflak	Folla Fabrik. Omby.	1979	
NSBU	7	6	4	0	0	3	0	Containerflak	Folla Fabrik. Omby.	1990	
NSBU	7	6	4	0	0	4	5	Containerflak	Folla Fabrik. Omby.	1990	
NSBU	7	6	4	0	0	6	6	Containerflak	Folla Fabrik. Omby.	1990	
NSBU	7	6	4	0	0	7	1	Containerflak	Folla Fabrik. Omby.	1990	
NSBU	7	6	4	0	0	9	2	Containerflak	Folla Fabrik. Omby.	1990	
NSBU	7	6	4	0	1	0	6	Containerflak	Folla Fabrik. Omby.	1990	
NSBU	7	6	4	0	1	1	1	Containerflak	Folla Fabrik. Omby.	1990	
NSBU	7	6	4	0	1	3	2	Containerflak	Folla Fabrik. Omby.	1990	
NSBU	7	6	4	0	1	4	8	Containerflak	Folla Fabrik. Omby.	1990	
NSBU	7	6	4	0	1	5	3	Containerflak	Folla Fabrik. Omby.	1990	
NSBU	7	6	4	0	1	6	9	Containerflak	Folla Fabrik. Omby.	1990	
NSBU	7	6	4	0	1	7	4	Containerflak	Folla Fabrik. Omby.	1990	
NSBU	7	6	4	0	1	8	0	Containerflak	Folla Fabrik. Omby.	1990	
NSBU	7	6	4	0	2	0	9	Containerflak	Folla Fabrik. Omby.	1990	
NSBU	7	6	4	0	2	2	0	Containerflak	Folla Fabrik. Omby.	1990	
NSBU	7	6	4	0	2	3	5	Containerflak	Folla Fabrik. Omby.	1990	
NSBU	7	6	4	0	2	4	0	Containerflak	Folla Fabrik. Omby.	1990	
NSBU	7	6	4	0	2	5	6	Containerflak	Folla Fabrik. Omby.	1990	
NSBU	7	6	4	0	2	6	1	Containerflak	Folla Fabrik. Omby.	1990	
NSBU	7	6	4	0	2	7	7	Containerflak	Folla Fabrik. Omby.	1990	
NSBU	7	6	4	0	2	9	9	Containerflak	Folla Fabrik. Omby.	1990	
Type 7xxx											
NSBX	7	7	3	0	0	1	9	Bensincontainer	O. Nødinge/Mo Pro	1993	
NSBX	7	7	3	0	0	2	4	Bensincontainer	O. Nødinge/Mo Pro	1993	
NSBX	7	7	3	0	0	3	0	Bensincontainer	O. Nødinge/Mo Pro	1993	
NSBX	7	7	3	0	0	4	5	Bensincontainer	O. Nødinge/Mo Pro	1993	
NSBX	7	7	3	0	0	5	0	Bensincontainer	O. Nødinge/Mo Pro	1993	
NSBX	7	7	3	0	0	6	6	Bensincontainer	O. Nødinge/Mo Pro	1993	
NSBX	7	7	3	0	0	7	1	Bensincontainer	O. Nødinge/Mo Pro	1993	
NSBX	7	7	3	0	0	8	7	Bensincontainer	O. Nødinge/Mo Pro	1993	
NSBX	7	7	3	0	0	9	2	Bensincontainer	O. Nødinge/Mo Pro	1993	

Nummerliste

Containere, vekselbeholdere, cont. flak og fliskasser

Trykk 757

Side 80/21

Nr.	Type	Leverandør	Byggeår
200	20' fliskasse manuell	EB Strømmens verksted A/S	1981
201	20' fliskasse manuell	EB Strømmens verksted A/S	1981
202	20' fliskasse manuell	EB Strømmens verksted A/S	1981
203	20' fliskasse manuell	EB Strømmens verksted A/S	1981
204	20' fliskasse manuell	EB Strømmens verksted A/S	1981
205	20' fliskasse manuell	EB Strømmens verksted A/S	1981
206	20' fliskasse manuell	EB Strømmens verksted A/S	1981
207	20' fliskasse manuell	EB Strømmens verksted A/S	1981
208	20' fliskasse manuell	EB Strømmens verksted A/S	1981
209	20' fliskasse manuell	EB Strømmens verksted A/S	1981
210	20' fliskasse manuell	EB Strømmens verksted A/S	1981
211	20' fliskasse manuell	EB Strømmens verksted A/S	1981
212	20' fliskasse manuell	EB Strømmens verksted A/S	1981
213	20' fliskasse manuell	EB Strømmens verksted A/S	1981
214	20' fliskasse manuell	EB Strømmens verksted A/S	1981
215	20' fliskasse manuell	EB Strømmens verksted A/S	1982
216	20' fliskasse manuell	EB Strømmens verksted A/S	1982
217	20' fliskasse manuell	EB Strømmens verksted A/S	1982
218	20' fliskasse manuell	EB Strømmens verksted A/S	1982
219	20' fliskasse manuell	EB Strømmens verksted A/S	1982
220	20' fliskasse manuell	EB Strømmens verksted A/S	1982
221	20' fliskasse manuell	Arka Bergen	1982
222	20' fliskasse manuell	EB Strømmens verksted A/S	1982
223	45m3 fliskasse manuell	Arka Bergen	1983
224	45m3 fliskasse manuell	Arka Bergen	1983
225	46m3 fliskasse manuell	Finsam	1984
226	46m3 fliskasse manuell	Finsam	1984
227	46m3 fliskasse manuell	Finsam	1984
228	46m3 fliskasse manuell	Finsam	1984
229	46m3 fliskasse manuell	Finsam	1984
230	46m3 fliskasse manuell	Finsam	1984
231	46m3 fliskasse manuell	Finsam	1984
232	46m3 fliskasse manuell	Finsam	1984
233	46m3 fliskasse manuell	Finsam	1984
234	46m3 fliskasse manuell	Finsam	1984
235	46m3 fliskasse manuell	Finsam	1984
236	46m3 fliskasse manuell	Finsam	1984
237	46m3 fliskasse manuell	Finsam	1984
238	46m3 fliskasse manuell	Finsam	1984
239	46m3 fliskasse manuell	Finsam	1984
240	46m3 fliskasse manuell	Finsam	1984
241	46m3 fliskasse manuell	Finsam	1984
242	46m3 fliskasse manuell	Finsam	1984
243	46m3 fliskasse manuell	Finsam	1984
244	46m3 fliskasse manuell	Finsam	1984
245	46m3 fliskasse manuell	Finsam	1984
246	46m3 fliskasse manuell	Finsam	1984
247	46m3 fliskasse manuell	Finsam	1984
248	46m3 fliskasse manuell	Finsam	1984
249	46m3 fliskasse manuell	Finsam	1984
250	46m3 fliskasse manuell	Finsam	1984
251	46m3 fliskasse manuell	Finsam	1984
252	46m3 fliskasse manuell	Finsam	1984
253	46m3 fliskasse manuell	Finsam	1984
254	46m3 fliskasse manuell	Finsam	1984

Nummerliste

Containere, vekselbeholdere, cont. flak og fliskasser

Trykk 757
Side 80/22

Nr.	Type	Leverandør	Byggeår
255	46m3 fliskasse manuell	Finsam	1984
256	46m3 fliskasse manuell	Finsam	1984
257	46m3 fliskasse manuell	Finsam	1984
258	46m3 fliskasse manuell	Finsam	1984
259	46m3 fliskasse manuell	Finsam	1984
260	46m3 fliskasse manuell	Finsam	1984
261	46m3 fliskasse manuell	Finsam	1984
262	46m3 fliskasse manuell	Finsam	1984
263	46m3 fliskasse manuell	Finsam	1984
264	46m3 fliskasse manuell	Finsam	1984
265	46m3 fliskasse manuell	Finsam	1984
266	46m3 fliskasse manuell	Finsam	1984
267	46m3 fliskasse manuell	Finsam	1984
268	46m3 fliskasse manuell	Finsam	1984
269	46m3 fliskasse manuell	Finsam	1984
270	46m3 fliskasse manuell	Finsam	1984
271	46m3 fliskasse manuell	Finsam	1984
272	46m3 fliskasse manuell	Finsam	1984
273	46m3 fliskasse manuell	Finsam	1984
274	46m3 fliskasse manuell	Finsam	1984
275	46m3 fliskasse manuell	Finsam	1984
276	46m3 fliskasse manuell	Finsam	1984
277	46m3 fliskasse manuell	Finsam	1984
278	46m3 fliskasse manuell	Finsam	1984
279	46m3 fliskasse manuell	Finsam	1984
280	46m3 fliskasse manuell	Finsam	1984
281	46m3 fliskasse manuell	Finsam	1984
282	46m3 fliskasse manuell	Finsam	1984
283	46m3 fliskasse manuell	Finsam	1984
284	46m3 fliskasse manuell	Finsam	1984
285	46m3 fliskasse manuell	Finsam	1984
286	46m3 fliskasse manuell	Finsam	1984
287	46m3 fliskasse manuell	Finsam	1984
288	46m3 fliskasse manuell	Finsam	1984
289	46m3 fliskasse manuell	Finsam	1984
290	46m3 fliskasse manuell	Finsam	1984
291	46m3 fliskasse manuell	Finsam	1984
292	46m3 fliskasse manuell	Finsam	1984
293	46m3 fliskasse manuell	Finsam	1984
294	46m3 fliskasse manuell	Finsam	1984
295	46m3 fliskasse manuell	Finsam	1984
296	46m3 fliskasse manuell	Finsam	1984
297	46m3 fliskasse manuell	Finsam	1984
298	46m3 fliskasse manuell	Finsam	1984
299	46m3 fliskasse manuell	Finsam	1984
300	46m3 fliskasse manuell	Finsam	1984
301	46m3 fliskasse manuell	Finsam	1984
302	46m3 fliskasse manuell	Finsam	1984
303	46m3 fliskasse manuell	Finsam	1984
304	46m3 fliskasse manuell	Finsam	1984
305	46m3 fliskasse manuell	Finsam	1984
306	46m3 fliskasse manuell	Finsam	1984
307	46m3 fliskasse manuell	Finsam	1984
308	46m3 fliskasse manuell	Finsam	1984
309	46m3 fliskasse manuell	Finsam	1984

Nummerliste
Containere, vekselbeholdere, cont. flak og fliskasser

Trykk 757
Side 80/23

Nr.	Type	Leverandør	Byggeår
310	46m3 fliskasse manuell	Finsam	1984
311	46m3 fliskasse manuell	Finsam	1984
312	46m3 fliskasse manuell	Finsam	1984
313	46m3 fliskasse manuell	Finsam	1984
314	46m3 fliskasse manuell	Finsam	1984
315	46m3 fliskasse manuell	Finsam	1984
316	46m3 fliskasse manuell	Finsam	1984
317	46m3 fliskasse manuell	Finsam	1984
318	46m3 fliskasse manuell	Finsam	1984
319	46m3 fliskasse manuell	Finsam	1984
320	46m3 fliskasse manuell	Finsam	1984
321	46m3 fliskasse manuell	Finsam	1984
322	46m3 fliskasse manuell	Finsam	1984
323	46m3 fliskasse manuell	Finsam	1984
324	46m3 fliskasse manuell	Finsam	1984
325	46m3 fliskasse manuell	Finsam	1984
326	46m3 fliskasse manuell	Finsam	1984
327	46m3 fliskasse manuell	Finsam	1984
328	46m3 fliskasse manuell	Finsam	1984
329	46m3 fliskasse manuell	Finsam	1984
330	46m3 fliskasse manuell	Finsam	1984
331	46m3 fliskasse manuell	Finsam	1984
332	46m3 fliskasse manuell	Finsam	1984
333	46m3 fliskasse manuell	Finsam	1984
334	46m3 fliskasse manuell	Finsam	1984
335	46m3 fliskasse manuell	Finsam	1984
336	46m3 fliskasse manuell	Finsam	1984
337	46m3 fliskasse manuell	Finsam	1984
338	46m3 fliskasse manuell	Finsam	1984
339	46m3 fliskasse manuell	Finsam	1984
340	46m3 fliskasse manuell	Finsam	1984
341	46m3 fliskasse manuell	Finsam	1984
342	46m3 fliskasse manuell	Finsam	1984
343	46m3 fliskasse manuell	Finsam	1984
344	46m3 fliskasse manuell	Finsam	1984
345	46m3 fliskasse manuell	Finsam	1984
346	46m3 fliskasse manuell	Finsam	1984
347	46m3 fliskasse manuell	Finsam	1984
348	46m3 fliskasse manuell	Finsam	1984
349	46m3 fliskasse manuell	Finsam	1984
350	46m3 fliskasse manuell	Finsam	1984
351	46m3 fliskasse manuell	Finsam	1984
352	46m3 fliskasse manuell	Finsam	1984
353	46m3 fliskasse manuell	Finsam	1984
354	46m3 fliskasse manuell	Finsam	1984
355	46m3 fliskasse manuell	Finsam	1984
356	46m3 fliskasse manuell	Finsam	1984
357	46m3 fliskasse manuell	Finsam	1984
358	46m3 fliskasse manuell	Finsam	1984
359	46m3 fliskasse manuell	Finsam	1984
360	46m3 fliskasse manuell	Finsam	1984
361	46m3 fliskasse manuell	Finsam	1984
362	46m3 fliskasse manuell	Finsam	1984
363	46m3 fliskasse manuell	Finsam	1984
364	46m3 fliskasse manuell	Finsam	1984

Nummerliste

Containere, vekselbeholdere, cont. flak og fliskasser

Trykk 757
Side 80/24

Nr.	Type	Leverandør	Byggeår
365	46m3 fliskasse manuell	Finsam	1984
366	46m3 fliskasse manuell	Finsam	1984
367	46m3 fliskasse manuell	Finsam	1984
368	46m3 fliskasse manuell	Finsam	1984
369	46m3 fliskasse manuell	Finsam	1984
370	46m3 fliskasse manuell	Finsam	1984
371	46m3 fliskasse manuell	Finsam	1984
372	46m3 fliskasse manuell	Finsam	1984
373	46m3 fliskasse manuell	Finsam	1984
374	46m3 fliskasse manuell	Finsam	1986
375	46m3 fliskasse manuell	Finsam	1986
376	46m3 fliskasse manuell	Finsam	1986
377	46m3 fliskasse manuell	Finsam	1986
378	46m3 fliskasse manuell	Finsam	1986
379	46m3 fliskasse manuell	Finsam	1986
380	46m3 fliskasse manuell	Finsam	1986
381	46m3 fliskasse manuell	Finsam	1986
382	46m3 fliskasse manuell	Finsam	1986
383	46m3 fliskasse manuell	Finsam	1986
384	46m3 fliskasse manuell	Finsam	1986
385	46m3 fliskasse manuell	Finsam	1986
386	46m3 fliskasse manuell	Finsam	1986
387	46m3 fliskasse manuell	Finsam	1986
388	46m3 fliskasse manuell	Finsam	1986
389	46m3 fliskasse manuell	Finsam	1986
390	46m3 fliskasse manuell	Finsam	1986
391	46m3 fliskasse manuell	Finsam	1986
392	46m3 fliskasse manuell	Finsam	1986
393	46m3 fliskasse manuell	Finsam	1986
394	46m3 fliskasse manuell	Finsam	1986
395	46m3 fliskasse manuell	Finsam	1986
396	46m3 fliskasse manuell	Finsam	1986
397	46m3 fliskasse manuell	Finsam	1986
398	46m3 fliskasse manuell	Finsam	1986
399	46m3 fliskasse manuell	Finsam	1986
400	46m3 fliskasse manuell	Finsam	1986
401	46m3 fliskasse manuell	Finsam	1986
402	46m3 fliskasse manuell	Finsam	1986
403	46m3 fliskasse manuell	Finsam	1986
404	46m3 fliskasse manuell	Finsam	1986
405	46m3 fliskasse manuell	Finsam	1986
406	46m3 fliskasse manuell	Finsam	1986
407	46m3 fliskasse manuell	Finsam	1986
408	46m3 fliskasse manuell	Finsam	1986
409	46m3 fliskasse manuell	Finsam	1986
410	46m3 fliskasse manuell	Finsam	1986
411	46m3 fliskasse manuell	Finsam	1986
412	46m3 fliskasse manuell	Finsam	1986
413	46m3 fliskasse manuell	Finsam	1986
414	46m3 fliskasse manuell	Finsam	1986
415	46m3 fliskasse manuell	Finsam	1986
416	46m3 fliskasse manuell	Finsam	1986
417	46m3 fliskasse manuell	Finsam	1986
418	46m3 fliskasse manuell	Finsam	1986
419	46m3 fliskasse manuell	Finsam	1986

Nummerliste
Containere, vekslebeholdere, cont. flak og fliskasser

Trykk 757
Side 80/25

Nr.	Type	Leverandør	Byggeår
420	46m3 fliskasse manuell	Finsam	1986
421	46m3 fliskasse manuell	Finsam	1986
422	46m3 fliskasse manuell	Finsam	1986
423	46m3 fliskasse manuell	Finsam	1986
424	46m3 fliskasse manuell	Finsam	1986
425	46m3 fliskasse manuell	Finsam	1986
426	46m3 fliskasse manuell	Finsam	1986
427	46m3 fliskasse manuell	Finsam	1986
428	46m3 fliskasse manuell	Finsam	1986
429	46m3 fliskasse manuell	Finsam	1986
430	46m3 fliskasse manuell	Finsam	1986
431	46m3 fliskasse manuell	Finsam	1986
432	46m3 fliskasse manuell	Finsam	1986
433	46m3 fliskasse manuell	Finsam	1986
434	46m3 fliskasse manuell	Finsam	1986
435	46m3 fliskasse manuell	Finsam	1986
436	46m3 fliskasse manuell	Finsam	1986
437	46m3 fliskasse manuell	Finsam	1986
438	46m3 fliskasse manuell	Finsam	1986
439	46m3 fliskasse manuell	Finsam	1986
440	46m3 fliskasse manuell	Finsam	1986
441	46m3 fliskasse manuell	Finsam	1986
442	46m3 fliskasse manuell	Finsam	1986
443	46m3 fliskasse manuell	Finsam	1986
444	46m3 fliskasse manuell	Finsam	1986
445	46m3 fliskasse manuell	Finsam	1986
446	46m3 fliskasse manuell	Finsam	1986
447	46m3 fliskasse manuell	Finsam	1986
448	46m3 fliskasse manuell	Finsam	1986
449	46m3 fliskasse manuell	Finsam	1986
450	46m3 fliskasse manuell	Finsam	1986
451	46m3 fliskasse manuell	Finsam	1986
452	46m3 fliskasse manuell	Finsam	1986
453	46m3 fliskasse manuell	Finsam	1986
454	46m3 fliskasse manuell	Finsam	1986
455	46m3 fliskasse manuell	Finsam	1986
456	46m3 fliskasse manuell	Finsam	1986
457	46m3 fliskasse manuell	Finsam	1986
458	46m3 fliskasse manuell	Finsam	1986
459	46m3 fliskasse manuell	Finsam	1986
460	46m3 fliskasse manuell	Finsam	1986
461	46m3 fliskasse manuell	Finsam	1986
462	46m3 fliskasse manuell	Finsam	1986
463	46m3 fliskasse manuell	Finsam	1986
464	46m3 fliskasse manuell	Finsam	1986
465	46m3 fliskasse manuell	Finsam	1986
466	46m3 fliskasse manuell	Finsam	1986
467	46m3 fliskasse manuell	Finsam	1986
468	46m3 fliskasse manuell	Finsam	1986
469	46m3 fliskasse manuell	Finsam	1986
470	46m3 fliskasse manuell	Finsam	1986
471	46m3 fliskasse manuell	Finsam	1986
472	46m3 fliskasse manuell	Finsam	1986
473	46m3 fliskasse manuell	Finsam	1986
474	46m3 fliskasse manuell	Finsam	1986

Nummerliste

Containere, vekselbeholdere, cont. flak og fliskasser

Trykk 757

Side 80/26

Nr.	Type	Leverandør	Byggeår
475	46m3 fliskasse manuell	Finsam	1986
476	46m3 fliskasse manuell	Finsam	1986
477	46m3 fliskasse manuell	Finsam	1986
478	46m3 fliskasse manuell	Finsam	1986
479	46m3 fliskasse manuell	Finsam	1986
480	46m3 fliskasse manuell	Finsam	1986
481	46m3 fliskasse manuell	Finsam	1986
482	46m3 fliskasse manuell	Finsam	1986
483	46m3 fliskasse manuell	Finsam	1986
484	46m3 fliskasse manuell	Finsam	1986
485	46m3 fliskasse manuell	Finsam	1986
486	46m3 fliskasse manuell	Finsam	1986
487	46m3 fliskasse manuell	Finsam	1986
488	46m3 fliskasse manuell	Finsam	1986
489	46m3 fliskasse manuell	Finsam	1986
490	46m3 fliskasse manuell	Finsam	1986
491	46m3 fliskasse manuell	Finsam	1986
492	46m3 fliskasse manuell	Finsam	1986
493	46m3 fliskasse manuell	Finsam	1986
494	46m3 fliskasse manuell	Finsam	1986
495	46m3 fliskasse manuell	Finsam	1986
496	46m3 fliskasse manuell	Finsam	1986
497	46m3 fliskasse manuell	Finsam	1986
498	46m3 fliskasse manuell	Finsam	1986
499	46m3 fliskasse manuell	Finsam	1986
500	46m3 fliskasse manuell	Finsam	1986
501	46m3 fliskasse manuell	Finsam	1986
502	46m3 fliskasse manuell	Finsam	1986
503	46m3 fliskasse manuell	Finsam	1986
504	46m3 fliskasse manuell	Finsam	1986
505	46m3 fliskasse manuell	Finsam	1986
506	46m3 fliskasse manuell	Finsam	1986
507	46m3 fliskasse manuell	Finsam	1986
508	46m3 fliskasse manuell	Finsam	1986
509	46m3 fliskasse manuell	Finsam	1986
510	46m3 fliskasse manuell	Finsam	1986
511	46m3 fliskasse manuell	Finsam	1986
512	46m3 fliskasse manuell	Finsam	1986
513	46m3 fliskasse manuell	Finsam	1986
514	46m3 fliskasse manuell	Finsam	1986
515	46m3 fliskasse manuell	Finsam	1986
516	46m3 fliskasse manuell	Finsam	1986
517	46m3 fliskasse manuell	Finsam	1986
518	46m3 fliskasse manuell	Finsam	1986
519	46m3 fliskasse manuell	Finsam	1986
520	46m3 fliskasse manuell	Finsam	1986
521	46m3 fliskasse manuell	Finsam	1986
522	46m3 fliskasse manuell	Finsam	1986
523	46m3 fliskasse manuell	Finsam	1986
524	46m3 fliskasse manuell	Finsam	1986
525	46m3 fliskasse manuell	Verkstd Grorud	1986 - 87
526	46m3 fliskasse manuell	Verkstd Grorud	1986 - 87
527	46m3 fliskasse manuell	Verkstd Grorud	1986 - 87
528	46m3 fliskasse manuell	Verkstd Grorud	1986 - 87
529	46m3 fliskasse manuell	Verkstd Grorud	1986 - 87

Nummerliste

Containere, vekselbeholdere, cont. flak og fliskasser

Trykk 757

Side 80/27

Nr.	Type	Leverandør	Byggear
530	46m3 fliskasse manuell	Verkstd Gorud	1986 - 87
531	46m3 fliskasse manuell	Verkstd Gorud	1986 - 87
532	46m3 fliskasse manuell	Verkstd Gorud	1986 - 87
533	46m3 fliskasse manuell	Verkstd Gorud	1986 - 87
534	46m3 fliskasse manuell	Verkstd Gorud	1986 - 87
535	46m3 fliskasse manuell	Verkstd Gorud	1986 - 87
536	46m3 fliskasse manuell	Verkstd Gorud	1986 - 87
537	46m3 fliskasse manuell	Verkstd Gorud	1986 - 87
538	46m3 fliskasse manuell	Verkstd Gorud	1986 - 87
539	46m3 fliskasse manuell	Verkstd Gorud	1986 - 87
540	46m3 fliskasse manuell	Verkstd Gorud	1986 - 87
541	46m3 fliskasse manuell	Verkstd Gorud	1986 - 87
542	46m3 fliskasse manuell	Verkstd Gorud	1986 - 87
543	46m3 fliskasse manuell	Verkstd Gorud	1986 - 87
544	46m3 fliskasse manuell	Verkstd Gorud	1986 - 87
545	46m3 fliskasse manuell	Verkstd Gorud	1986 - 87
546	46m3 fliskasse manuell	Verkstd Gorud	1986 - 87
547	46m3 fliskasse manuell	Verkstd Gorud	1986 - 87
548	46m3 fliskasse manuell	Verkstd Gorud	1986 - 87
549	46m3 fliskasse manuell	Verkstd Gorud	1986 - 87
550	46m3 fliskasse manuell	Verkstd Gorud	1986 - 87
551	46m3 fliskasse manuell	Verkstd Gorud	1986 - 87
552	46m3 fliskasse manuell	Verkstd Gorud	1986 - 87
553	46m3 fliskasse manuell	Verkstd Gorud	1986 - 87
554	46m3 fliskasse manuell	Verkstd Gorud	1986 - 87
555	46m3 fliskasse manuell	Verkstd Gorud	1986 - 87
556	46m3 fliskasse manuell	Verkstd Gorud	1986 - 87
557	46m3 fliskasse manuell	Verkstd Gorud	1986 - 87
558	46m3 fliskasse manuell	Verkstd Gorud	1986 - 87
559	46m3 fliskasse manuell	Verkstd Gorud	1986 - 87
560	46m3 fliskasse manuell	Verkstd Gorud	1986 - 87
561	46m3 fliskasse manuell	Verkstd Gorud	1986 - 87
562	46m3 fliskasse manuell	Verkstd Gorud	1986 - 87
563	46m3 fliskasse manuell	Verkstd Gorud	1986 - 87
564	46m3 fliskasse manuell	Verkstd Gorud	1986 - 87
565	46m3 fliskasse manuell	Verkstd Gorud	1986 - 87
566	46m3 fliskasse manuell	Verkstd Gorud	1986 - 87
567	46m3 fliskasse manuell	Verkstd Gorud	1986 - 87
568	46m3 fliskasse manuell	Verkstd Gorud	1986 - 87
569	46m3 fliskasse manuell	Verkstd Gorud	1986 - 87
570	46m3 fliskasse manuell	Verkstd Gorud	1986 - 87
571	46m3 fliskasse manuell	Verkstd Gorud	1986 - 87
572	46m3 fliskasse manuell	Verkstd Gorud	1986 - 87
573	46m3 fliskasse manuell	Verkstd Gorud	1986 - 87
574	46m3 fliskasse manuell	Verkstd Gorud	1986 - 87
575	46m3 fliskasse manuell	Verkstd Gorud	1986 - 87
576	46m3 fliskasse manuell	Verkstd Gorud	1986 - 87
577	46m3 fliskasse manuell	Verkstd Gorud	1986 - 87
578	46m3 fliskasse manuell	Verkstd Gorud	1986 - 87
579	46m3 fliskasse manuell	Verkstd Gorud	1986 - 87
580	46m3 fliskasse manuell	Verkstd Gorud	1986 - 87
581	46m3 fliskasse manuell	Verkstd Gorud	1986 - 87
582	46m3 fliskasse manuell	Verkstd Gorud	1986 - 87
583	46m3 fliskasse manuell	Verkstd Gorud	1986 - 87
584	46m3 fliskasse manuell	Verkstd Gorud	1986 - 87

Nummerliste

Containere, vekselbeholdere, cont. flak og fliskasser

Trykk 757
Side 80/28

Nr.	Type	Leverandør	Byggeår
585	46m3 fliskasse manuell	Verkstd Grorud	1986 - 87
586	46m3 fliskasse manuell	Verkstd Grorud	1986 - 87
587	46m3 fliskasse manuell	Verkstd Grorud	1986 - 87
588	46m3 fliskasse manuell	Verkstd Grorud	1986 - 87
589	46m3 fliskasse manuell	Verkstd Grorud	1986 - 87
590	46m3 fliskasse manuell	Verkstd Grorud	1986 - 87
591	46m3 fliskasse manuell	Verkstd Grorud	1986 - 87
592	46m3 fliskasse manuell	Verkstd Grorud	1986 - 87
593	46m3 fliskasse manuell	Verkstd Grorud	1986 - 87
594	46m3 fliskasse manuell	Verkstd Grorud	1986 - 87
595	46m3 fliskasse manuell	Verkstd Grorud	1986 - 87
596	46m3 fliskasse manuell	Verkstd Grorud	1986 - 87
597	46m3 fliskasse manuell	Verkstd Grorud	1986 - 87
598	46m3 fliskasse manuell	Verkstd Grorud	1986 - 87
599	46m3 fliskasse manuell	Verkstd Grorud	1986 - 87
600	46m3 fliskasse manuell	Verkstd Grorud	1986 - 87
601	46m3 fliskasse manuell	Verkstd Grorud	1986 - 87
602	46m3 fliskasse manuell	Verkstd Grorud	1986 - 87
603	46m3 fliskasse manuell	Verkstd Grorud	1986 - 87
604	46m3 fliskasse manuell	Verkstd Grorud	1986 - 87
605	46m3 fliskasse manuell	Verkstd Grorud	1986 - 87
606	46m3 fliskasse manuell	Verkstd Grorud	1986 - 87
607	46m3 fliskasse manuell	Verkstd Grorud	1986 - 87
608	46m3 fliskasse manuell	Verkstd Grorud	1986 - 87
609	46m3 fliskasse manuell	Verkstd Grorud	1986 - 87
610	46m3 fliskasse manuell	Verkstd Grorud	1986 - 87
611	46m3 fliskasse manuell	Verkstd Grorud	1986 - 87
612	46m3 fliskasse manuell	Verkstd Grorud	1986 - 87
613	46m3 fliskasse manuell	Verkstd Grorud	1986 - 87
614	46m3 fliskasse manuell	Verkstd Grorud	1986 - 87
615	46m3 fliskasse manuell	Verkstd Grorud	1986 - 87
616	46m3 fliskasse manuell	Verkstd Grorud	1986 - 87
617	46m3 fliskasse manuell	Verkstd Grorud	1986 - 87
618	46m3 fliskasse manuell	Verkstd Grorud	1986 - 87
619	46m3 fliskasse manuell	Verkstd Grorud	1986 - 87
620	46m3 fliskasse manuell	Verkstd Grorud	1986 - 87
621	46m3 fliskasse manuell	Verkstd Grorud	1986 - 87
622	46m3 fliskasse manuell	Verkstd Grorud	1986 - 87
623	46m3 fliskasse manuell	Verkstd Grorud	1986 - 87
624	46m3 fliskasse manuell	Verkstd Grorud	1986 - 87
800	54m3 fliskasse automat	EB Strømmens verksted A/S	1984
801	54m3 fliskasse automat	EB Strømmens verksted A/S	1984
802	54m3 fliskasse automat	EB Strømmens verksted A/S	1984
803	54m3 fliskasse automat	EB Strømmens verksted A/S	1984
804	54m3 fliskasse automat	EB Strømmens verksted A/S	1984
805	54m3 fliskasse automat	EB Strømmens verksted A/S	1984
806	54m3 fliskasse automat	EB Strømmens verksted A/S	1984
807	54m3 fliskasse automat	EB Strømmens verksted A/S	1984
808	54m3 fliskasse automat	EB Strømmens verksted A/S	1984
809	54m3 fliskasse automat	EB Strømmens verksted A/S	1984
810	54m3 fliskasse automat	EB Strømmens verksted A/S	1984
811	54m3 fliskasse automat	EB Strømmens verksted A/S	1984
812	54m3 fliskasse automat	EB Strømmens verksted A/S	1984
813	54m3 fliskasse automat	EB Strømmens verksted A/S	1984
814	54m3 fliskasse automat	EB Strømmens verksted A/S	1984

Nummerliste

Containere, vekselbeholdere, cont. flak og fliskasser

Trykk 757
Side 80/29

Nr.	Type	Leverandør	Byggeår
815	54m3 fliskasse automat	EB Strømmens verksted A/S	1984
816	54m3 fliskasse automat	EB Strømmens verksted A/S	1984
817	54m3 fliskasse automat	EB Strømmens verksted A/S	1984
818	54m3 fliskasse automat	EB Strømmens verksted A/S	1984
819	54m3 fliskasse automat	EB Strømmens verksted A/S	1984
820	54m3 fliskasse automat	EB Strømmens verksted A/S	1984
821	54m3 fliskasse automat	EB Strømmens verksted A/S	1984
822	54m3 fliskasse automat	EB Strømmens verksted A/S	1984
823	54m3 fliskasse automat	EB Strømmens verksted A/S	1984
900	Jumbobeholder	Fleron Karos A/B / Finsam	1985
901	Jumbobeholder	Fleron Karos A/B / Finsam	1985
902	Jumbobeholder	Fleron Karos A/B / Finsam	1985
903	Jumbobeholder	Fleron Karos A/B / Finsam	1985
904	Jumbobeholder	Fleron Karos A/B / Finsam	1985
905	Jumbobeholder	Fleron Karos A/B / Finsam	1985
906	Jumbobeholder	Fleron Karos A/B / Finsam	1985
907	Jumbobeholder	Fleron Karos A/B / Finsam	1985
908	Jumbobeholder	Fleron Karos A/B / Finsam	1985
909	Jumbobeholder	Fleron Karos A/B / Finsam	1985