



Trykk 751

Mai 1991

Tjenesteskifter utgitt av Norges Statsbaner
Hovedkontoret

Illustrert fortegnelse over Personvogner

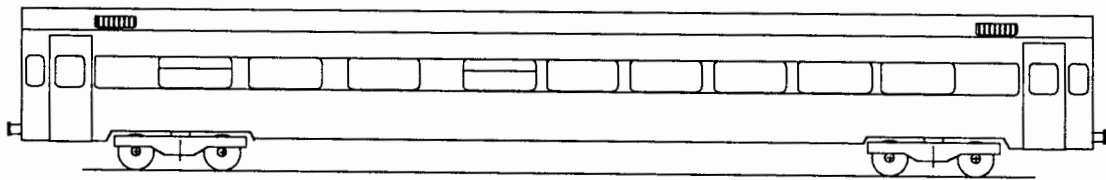

Innhold

Litrabetegnelsenes betydning	1.1
Påskrifter, tegn og symboler	2.1 - 2.5
Konstruksjonsprofil	3.1
Antall og aldersfordeling	4.1 - 4.3
Litraoversikt, antall og oversikt over gjeldende typeblad Stål - og lettmetallvogner	5.1 - 5.3
Litraoversikt, antall og oversikt over gjeldende typeblad Trevogner	6.1
Hoveddata (typeblad) Stål - og lettmetallvogner	
Hoveddata (typeblad) Trevogner	
Koder for vognutstyr	
Vognnummerlister med utstyrs-koder Stål - og lettmetallvogner	
Vognnummerlister med utstyrs-koder Trevogner	
Privatvogner nummerliste	

Oversikt over gjeldende blad

Litraoversikt (register) og antall
Stål-, lettmetall- og trevogner

Litra	Tp	Vognnummer	Ant. vg.	Benevning	Gjeld. blad	Side
				Oversikt over gjeldende blad	Mai -91	1.01
				Oversikt over gjeldende blad	Mai -91	1.02
				Oversikt over gjeldende blad	Mai -91	1.03
				Oversikt over gjeldende blad	Mai -91	1.04
				Litrabetegnelsenes betydning	Mai -91	1.05
				Påskrifter, tegn og symboler	Mai -91	1.06
				Påskrifter, tegn og symboler	Mai -91	1.07
				Påskrifter, tegn og symboler	Mai -91	1.08
				Påskrifter, tegn og symboler	Mai -91	1.09
				Påskrifter, tegn og symboler	Mai -91	1.10
				Konstruksjonsprofil	Mai -91	1.11
				Antall og aldersfordeling	Mai -91	1.12
				Antall og aldersfordeling	Mai -91	1.13
				Antall og aldersfordeling	Mai -91	1.14
WLA	2	21010, 21012	2	Sovevogn 1.klasse	Mai -91	2.01
WLAB } WLABK }	1	21035 - 21082	48	Sovevogn 1.og 2.klasse	Mai -91	2.02
WLAB	2	21083 - 21102	20	Sovevogn 1.og 2.klasse	Mai -91	2.03
WLB	2	21004, 21006	2	Sovevogn 2 klasse	Mai -91	2.04
WLB	3	21007	1	Sovevogn 2 klasse	Mai -91	2.05
WLB	4	21025 -029, 21031 -034	9	Sovevogn 2 klasse	Mai -91	2.06
A1K		24001	1	Salongvogn	Mai -91	3.01
A2		24002 - 24007	6	Sittevogn 1.klasse	Mai -91	3.02
A3		24008, 24009	2	Sittevogn 1.klasse	Mai -91	3.03
AB7	2	24706 - 24714	9	Sittevogn 1. og 2.klasse	Mai -91	3.04
AB11K		24114, 24115, 24120, 24121	4	Sittevogn 1. og 2.klasse	Mai -91	3.05
AB12 } AB12K }		24108, 24109,24116,- 24122, 24123	5	Sittevogn 1. og 2.klasse	Mai -91	3.06

Oversikt over gjeldende blad

Llitraoversikt (register) og antall
Stål-, lettmetall- og trevogner

Litra	Tp	Vognnummer	Ant. vg.	Benevning	Gjeld. blad	Side
B1		19923 - 19927	5	Sittevogn 2.klasse	Mai -91	4.01
B3 B3K B3-2	2	25531 - 25676	146	Sittevogn 2.klasse	Mai -91	4.02
B3 B3-2	3	25502 - 25530	20	Sittevogn 2.klasse	Mai -91	4.03
B4 B4-2		25951, 25952, 25954 - 25957, 25959, 25960	8	Sittevogn 2.klasse	Mai -91	4.04
B5-2		26001 - 26063	63	Sittevogn 2.klasse	Mai -91	4.05
B6		26601 - 26603	3	Sittevogn 2.klasse	Mai -91	4.06
B7	1	27001 - 032, 27034 - 036	35	Sittevogn 2.klasse	Mai -91	4.07
B7	2	27037 - 27038	2	Sittevogn 2.klasse	Mai -91	4.08
B7	3	24701 - 24703	3	Sittevogn 2.klasse	Mai -91	4.09
B7- Lab,	1	27033	1	Sittevogn 2.klasse	Mai -91	4.10
BF1		21601 - 21605	5	Sittevogn 2.klasse m/reisegods-, kond-, og kjøkkenavdeling	Mai -91	5.01
BF10	1	21503	1	Sittevogn 2.klasse m/reisegods-, kond-, og kjøkkenavdeling	Mai -91	5.02
BF10	2	21509 , -511, - 513, - 514	4	Sittevogn 2.klasse m/reisegods-, kond-, og kjøkkenavdeling	Mai -91	5.03
BF11		21515 - 21524	10	Sittevogn 2.klasse m/reisegods-, kond-, og kjøkkenavdeling	Mai -91	5.04
BF12		21525 - 21534	10	Sittevogn 2.klasse m/reisegods-, og konduktøravdeling	Mai -91	5.05
BF13	1	21701 - 21703	3	Sittevogn 2.klasse m/reisegods-, og konduktøravdeling	Mai -91	5.06
BF13	2	21704 - 21710	7	Sittevogn 2.klasse m/reisegods-, og konduktøravdeling	Mai -91	5.07
BF14		21711 - 21730	20	Sittevogn 2.klasse m/reisegods-, og konduktøravdeling	Mai -91	5.08
BFV1		19900 , 19904, 19909, 19916	4	Sittevogn 2.klasse m/reisegods-, og konduktøravdeling	Mai -91	5.09
BR		21201 - 21205	5	Sitte- og kafeteriavogn	Mai -91	5.10

Oversikt over gjeldende blad
Llitraoversikt (register) og antall
Stål-, lettmetall- og trevogner

Litra	Tp	Vognnummer	Ant. vg.	Benevning	Gjeld. blad	Side
BR		21201 - 21205	5	Sitte- og kafeteriavogn	Mai -91	5.10
C2		19931	1	Utstillingsvogn	Mai -91	6.01
C3		24051	1	Konferansevogn	Mai -91	6.02
CB1		21212 - 21221	10	Salongvogn	Mai -91	6.03
CB2		21225 - 21228	4	Forretningsreisevogn	Mai -91	6.04
CBFV		19921	1	Vogn for barne TV - tog	Mai -91	6.05
CWLBV		19903	1	Vogn for barne TV - tog	Mai -91	6.06
DF37		21318, 21320, 21321	3	Post-, reise-, og kond.vg.	Mai -91	7.01
F2		21404, 21405	2	Reise-, og kond.vogn	Mai -91	7.02
F3	1	21406, 21407	2	Reise-, og kond.vogn	Mai -91	7.03
F3	2	21412, 21414	2	Reise-, og kond.vogn	Mai -91	7.04
F3	3	21409, 21410	2	Reise-, og kond.vogn	Mai -91	7.05
F3	4	21420 - 21422	3	Reise-, og kond.vogn	Mai -91	7.06
F3	5	21408, - 411, - 416, - 417	4	Reise-, og kond.vogn	Mai -91	7.07
F4		21424 - 21425	2	Reise-, og kond.vogn	Mai -91	7.08
FR7	1	21776 - 21779	4	Kiosk- og reisevogn	Mai -91	7.09
FR7	2	21771 - 21775	5	Kiosk- og reisevogn	Mai -91	7.10
Fde		19021 - 19023	3	Aggregatvogn	Mai -91	7.11
FVde		19006 - 19011	6	Aggregatvogn	Mai -91	7.12
R1		21252 - 21261	8	Restaurantvogn	Mai -91	7.13

Trevogner

B23	1)	2	18171 - 18173 ettm metall	3	Sittevogn 2.klasse	Mai -91	8.01
B23	1)	3	18174, 18175	2	Sittevogn 2.klasse	Mai -91	8.02
BF20	1)		18169, 18170	2	Sittevogn 2.klasse m/reisegods- og konduktøravdeling	Mai -91	8.03
BF30			18080	1	Sittevogn 2.klasse m/reisegods- og konduktøravdeling	Mai -91	8.04
CBV - Gs			12351	1	Vogn for barne TV - tog	Mai -91	8.05
FV		1	1024, 1025, 3043	3	Reise-, og kond.vogn	Mai -91	8.06
FV		6	14010, 14012, 17954	3	Reise-, og kond.vogn	Mai -91	8.07
FV		8	21426, 21427	2	Ekspressgodsvogn	Mai -91	8.08

Oversikt over gjeldende blad

Llitraoversikt (register) og antall
Stål-, lettmetall- og trevogner

Litra	Tp	Vognummer	Ant. vg.	Benevning	Gjeld. blad	Side
FVde		19003	1	Aggregatvogn	Mai -91	8.09
ZU20		205	1	Sanitetsvogn	Mai -91	8.10
				Koder for vognutstyr	Mai -91	9.01
				Koder for vognutstyr	Mai -91	9.02
				Vognummerlister	Mai -91	10.01
				Vognummerlister	Mai -91	10.02
				Vognummerlister	Mai -91	10.03
				Vognummerlister	Mai -91	10.04
				Vognummerlister	Mai -91	10.05
				Vognummerlister	Mai -91	10.06
				Vognummerlister	Mai -91	10.07
				Vognummerlister	Mai -91	10.08
				Vognummerlister	Mai -91	10.09
				Vognummerlister	Mai -91	10.10
				Vognummerlister	Mai -91	10.11
				Vognummerlister	Mai -91	10.12
				Vognummerlister	Mai -91	10.13
				Vognummerlister	Mai -91	10.14
				Vognummerlister	Mai -91	10.15
				Vognummerlister	Mai -91	10.16
				Vognummerlister	Mai -91	10.17
				Vognummerlister	Mai -91	10.18
				Vognummerlister	Mai -91	10.19
				Vognummerlister	Mai -91	10.20
				Vognummerlister	Mai -91	10.21
				Vognummerlister	Mai -91	10.22
				Vognummerlister	Mai -91	10.23
				Vognummerlister	Mai -91	10.24
				Vognummerlister	Mai -91	10.25
				Vognummerlister	Mai -91	10.26
				Vognummerlister	Mai -91	10.07
				Vognummerlister	Mai -91	10.28
				Vognummerlister	Mai -91	10.29
				Vognummerlister	Mai -91	10.30

Litrabetegnelsernes betydning

Bokstavmerke	A	= 1. klasse
"	AB	= 1. og 2. klasse
"	B	= 2. klasse
"	BF	= 2. klasse med reisegods- og kond.avdeling
"	BR	= Sitte- og kafeteriavogn
"	C	= Særvogn eller privatvogn
"	CB	= Salong - og sidegangsvogn
"	DF	= Vogn med reisegods-, post- og kond.avdeling
"	F	= Vogn med reisegods- og kond.avdeling
"	Fde	= Vogn med dieselektrisk aggregat for togoppvarming
"	FVde	= 2 akslet vogn med dieselektrisk aggregat for togoppvarming
"	FR	= Kiosk- og reisegodsvogn
"	R	= Restaurantvogn
"	ZU	= Sanitetsvogn

WL foran bokstavmerket = Sovevogn
V i hovedlitra = 2 - akslet vogn
K underlitra for vogner som kan kjøres Oslo - København

Indekstallene	1-9	= Midtgangsvogn av stål eller lettmetall
"	10-19	= Kupèvogn av stål
"	20-29	= Midtgangsvogn av tre
"	30-39	= Kupèvogn av tre

For vogner med reisegods-, post- og konduktøravdeling (litra DF) betyr indekstallet postrommets størrelse i m²

Påskrifter, tegn og symboler

NSB B7 00 000

Eiendomsmerke, litrabetegnelse og nummer.

Rev.	
Str.	

Dato og sted for siste vognrevisjon

Rev.	Str.	
------	------	--

Dato og sted for siste bremserevisjon.

KE-GPR brems

Bremsetypebetegnelse.

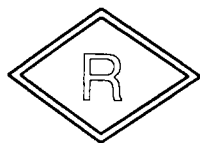

R - bremse.

 00t
P 00t
G 00t

Bremsevekker.

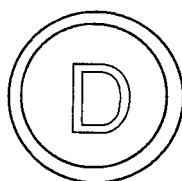

På vogner med skivebremser.

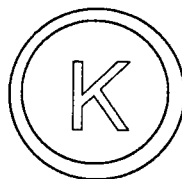

På vogner med bremsklosser av kunststoff.

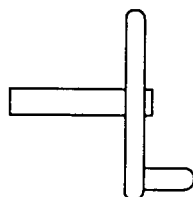

Tegn for håndbrems.

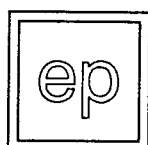

Elektropneumatisk bremse.

Påskrifter, tegn og symboler

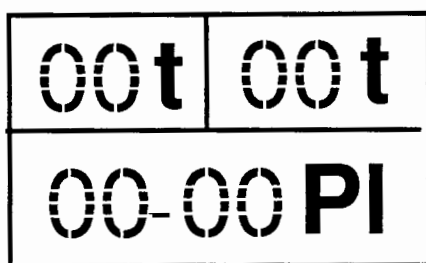

For personvogner med to vognklasser.
Tegn for vognvekt med halvfull vann-
tank, totalvekt og antall sitteplasser.

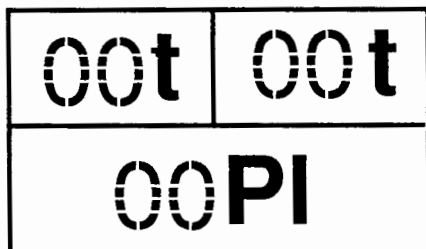

For personvogner med en vognklasse.
Tegn for vognvekt med halvfull vann-
tank, totalvekt og antall sitteplasser.

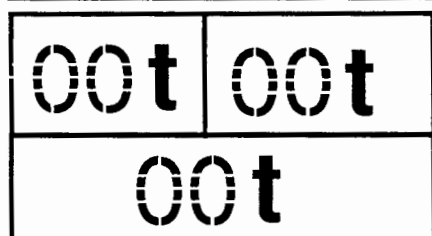

For reisegodsvogner.
Vognvekt, med halvfull vanntank og
totalvekt.



Malt på vogn: Avstand mellom boggisenter.
Malt på boggi: Avstand mellom hjulaksler
målt mellom hjulsenter.



Lengde målt over buffere.

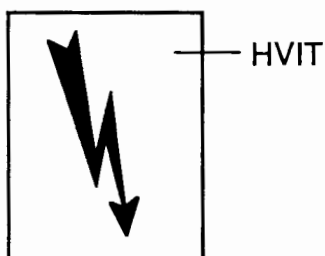

Varsel om høyspenning.

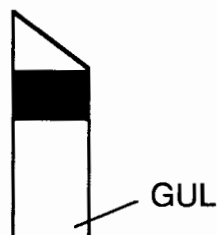

Gjennomgående elektrisk
varmekabel.

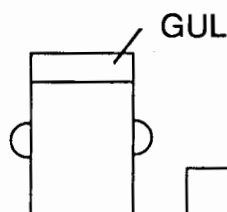

Blindkobling.

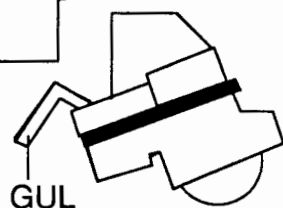

Togvarmekontakt.

Påskrifter, tegn og symboler



Vogner med gjennomgående 6-pars kabel og apparatluftledning.



Vogner med elektropneumatisk dørlukking og fjernstyring av belysning.

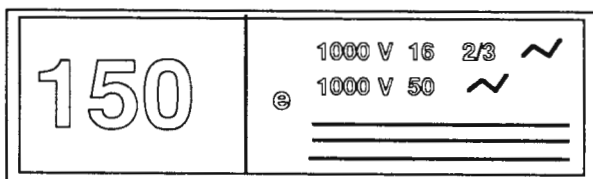

Vogner med elektrisk utstyr tilkoblet den gjennomgående elektriske togvarmekabel, og største tillatte hastighet.

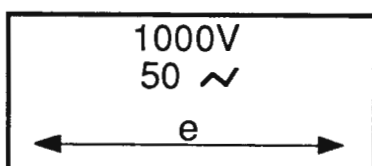

Vognen har bare gjennomgående elektrisk togvarmekabel.

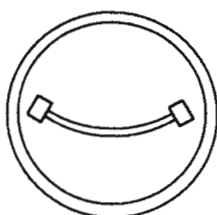

Vognen har gjennomgående høytalerledning og sentralt taleded, men har ikke montert høyttalere, (f.eks. kond.vgn.)



Vogner med gjennomgående høytalerledning, men har ikke montert høyttalere. (sovevogn).



Vogner med høyttalere.
(f.eks. B1, B3, B4, AB11, AB12)



Vogner med høyttalere, forsterker og fast taleded.
(f.eks. BF1, BF10, BF11, BF12, BF13, BF14, BR, R1)

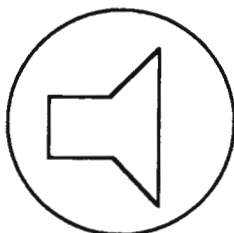

Vogner med høyttalere og ekstra uttak for høytalerforsterker med mulighet for lokaltilkobling av mikrofon eller båndspiller, (f.eks. B5, B7, AB7)

Påskrifter, tegn og symboler

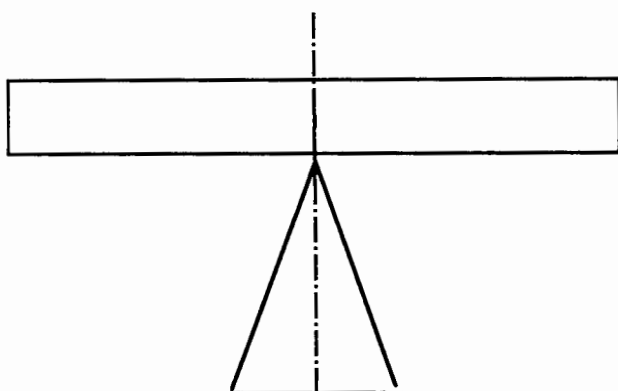

Vognen kan løftes uten løpeverk.

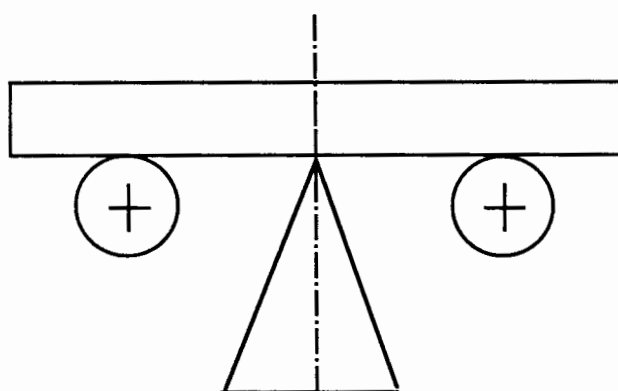

Vognen kan løftes i 4 punkter med eller uten løpeverk.

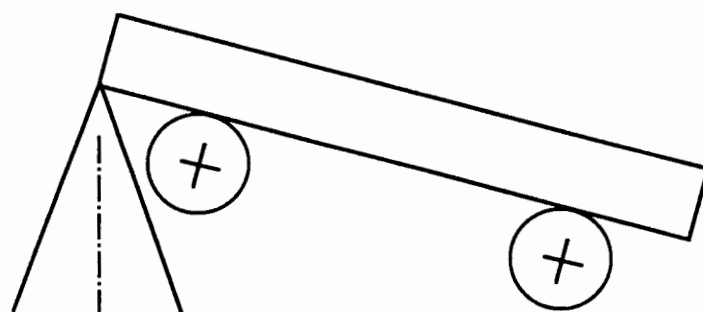

Vognen kan løftes med eller uten løpeverk ved eller nær vognenden. Vognen må sikres mot glidning.

Påskrifter, tegn og symboler

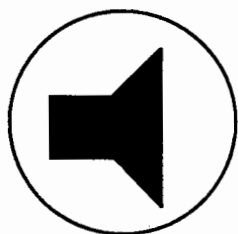

Vogner med høyttalere, forsterker og fast taleded med ekstra uttak for høyttalerforsterker samt mulighet for lokal tilkobling av mikrofon eller båndspiller.

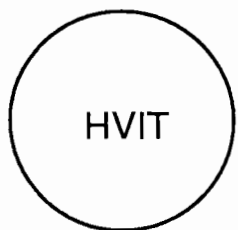

Malt på dører med automatisk dørsperre.



Toalett



Enkel servering



Nødbrems



Røyking



Røyking forbudt



Nød-
verktøy



Rullestol



Telefon



Brannslukkings-
apparat



Toalett
Damer



Spisevogn



Toalett
Herrer

Innvendige symboler.

Antall og aldersfordeling

Trykk 751
Side 1.12

Litra	Byggeår														Sum
	T.o.m.1929	1930-34	1935-39	1940-44	1945-49	1950-54	1955-59	1960-64	1965-69	1970-74	1975-79	1980-84	1985-89	1990-94	
WLA WLAB WLABK WLB				3			15 9	17	16		2		20		2
A1K A2 A3								1	6		2				1 6 2
AB7													9		9
AB11K AB12 AB12K								4 5							4 5
B1 B3 B3K B3-2 B4 B4-2 B5 B5-2 B6 B7 B7 - Lab		5						42	76	38	10				5
										8	18	45			166
												25	15	1	8 63 3 40 1
B23					3	1									5
Sum overføres		5		3	3	4	25	69	98	46	32	70	45		400

Antall og aldersfordeling

Trykk 751
Side 1.13

Litra	T.o.m.1929	Byggeår													Sum	
		1930-34	1935-39	1940-44	1945-49	1950-54	1955-59	1960-64	1965-69	1970-74	1975-79	1980-84	1985-89	1990-94		
Overført			5	3	3	4	4	25	69	98	46	32	70	45		400
BF1								4			5					5
BF10			1													5
BF11										10						10
BF12										8	2					10
BF13												10				10
BF14												19				20
BF15							5					1				5
BF20	(lettmetall)						2									2
BF30	(tre) 1															1
BFV1	4															4
BR											5					5
C2									1							1
C3											1					1
CB1																10
CB2									10		4					4
CBV - Gs	(tre)															1
CBFV	1								1							1
CWLBV	1															1
DF										3						3
Sum overføres	6	1	6	3	10	4	29	81	119	63	61	71	45		499	

Antall og aldersfordeling

Trykk 751
Side 1.14

Litra	T.o.m. 1929	Byggeår													Sum
		1930-34	1935-39	1940-44	1945-49	1950-54	1955-59	1960-64	1965-69	1970-74	1975-79	1980-84	1985-89	1990-94	
Overført	6	1	6	3	10	4	29	81	119	63	61	71	45		499
F		1		2		1	8	2		1	3				18
FR7												5	4		9
Fde										2	1				3
FV	(tre) 6							1	1						8
FVde			4	2											6
FVde	(tre)			1											1
R1						1	2		5						8
ZU20	1														1
Sum	13	2	10	8	10	6	39	84	125	66	65	76	49		553

Sovevogn

Litra WLA tp.2

Vognnr.	Tegn.fortegn.	Hovedtegn.	Byggeår
21010 og 21012	832	M 24530	1951 -52 Ombygd 1977 -78

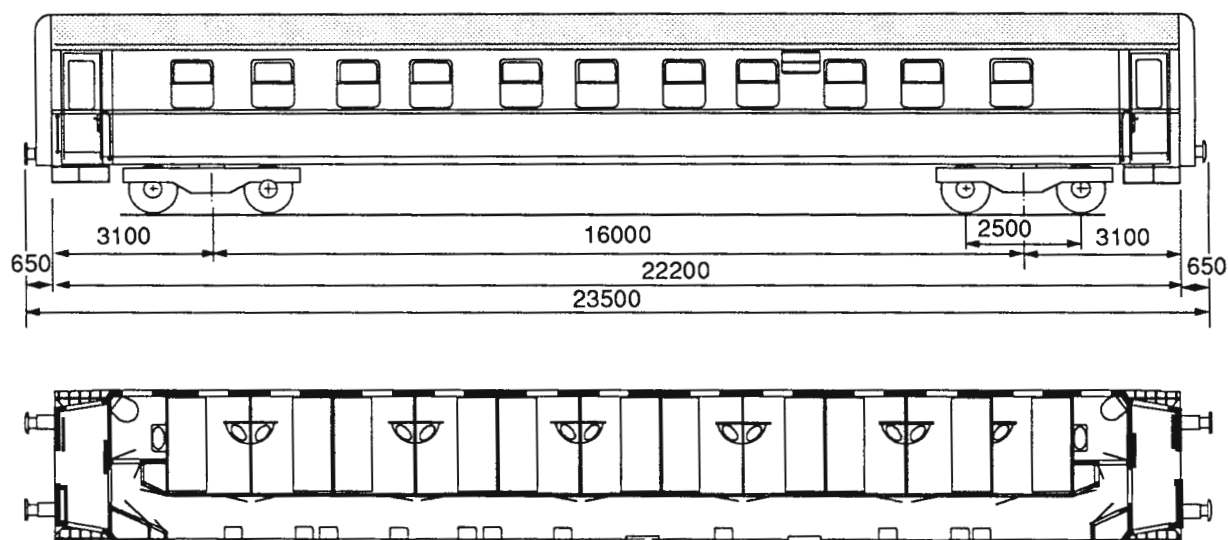

Lengde over buffere.....	23,50 m	11 kupèer	
Lengde av vognkasse	22,20 m	22 soveplasser	
Bredde av vognkasse.....	3,10 m	Spenning på lysanlegg	36 V
Største høyde over skinnetopp	4,08 m	El. varme.....	31,3 kW
Sidedør, bredde	0,75 m	Forvarmet ventilasjonsluft	
Kupédør, bredde	0,55 m	Vognvekt.....	40,0 t
Sidegang, bredde	0,82 m	WC avløp, åpent anlegg	
Bufferhøyde.....	1,06 m		
Boggi etter tegn. 8680 C-type			
Akselavstand i boggi.....	2,50 m	KE-GP bremse og skrubremse	
Boggisenteravstand.....	16,00 m	Største hastighet	130 km/h
Hjuldiameter	0,95 m	Vognutstyr: se vognnummerliste	Side 10.02

Sovevogn

Litra WLAB tp.1
WLABK tp.1

Vognnr.	Tegn.fortegn.	Hovedtegn.	Byggeår
21035 -082	Se fotnote 1)	Se fotnote 2)	1957 - 65

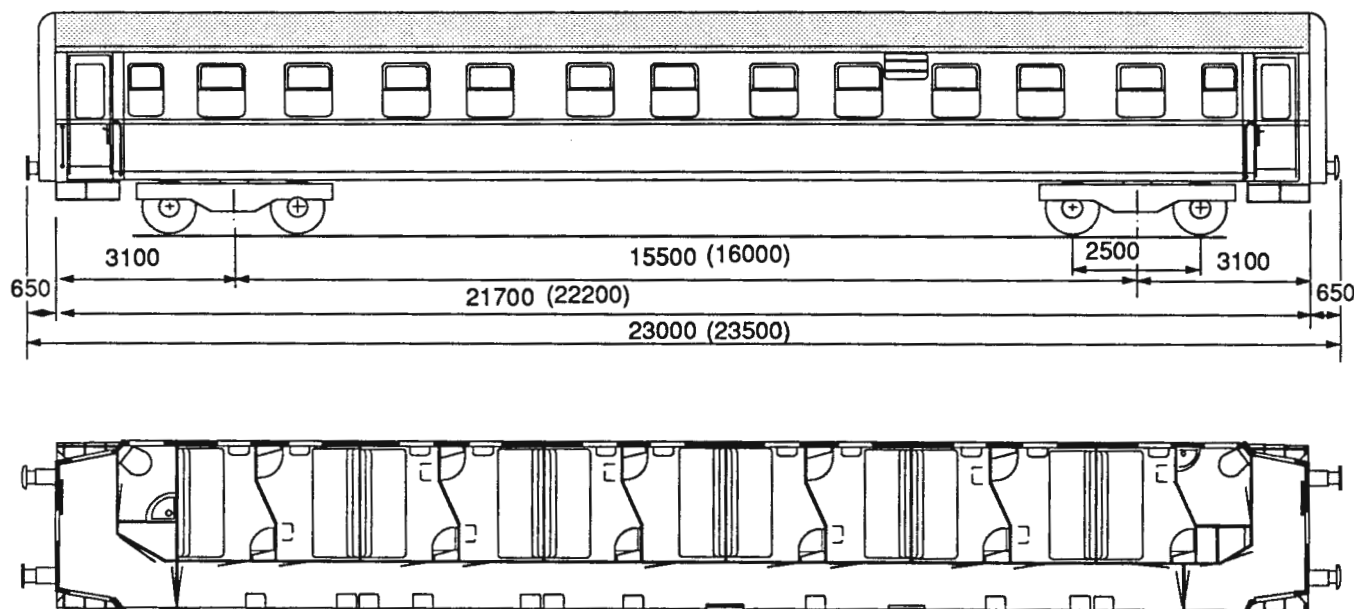

Lengde over buffere..... (23,00 m)	23,50 m
Lengde av vognkasse (21,70 m)	22,20 m
Bredde av vognkasse.....	3,10 m
Største høyde over skinnetopp	4,08 m
Sidedør, bredde	0,75 m
Kupédør, bredde	0,55 m
Sidegang, bredde	0,82 m
Bufferhøyde.....	1,06 m
Boggi etter tegn. 8680 C - type	
Akselavstand i boggi.....	2,50 m
Boggisenteravstand (15,50 m).....	16,00 m
Hjuldiameter	0,95 m

11 kupèer	
33 soveplasser	
Spenning på lyanlegg	36 V *)
El. varme.....	42 - 43,0 kW
Forvarmet ventilasjonsluft	
Vognvekt..... (39,5 t)	42,0 t
WC avløp, åpent anlegg	

KE-GP bremse og skrubremse	
Største hastighet	130 km/h
Vognutstyr: se vognnummerliste	Side 10.03

Mål i () gjelder for t.o.m. vogn 21066

*) Vg. nr 21035 - 21041 har 32 V

1) Nr. 651 for vg. 21035 - 042.
" 674 " 21043 - 056
" 689 " 21057 - 066
" 717 " 21067 - 082

2) Nr. 16700 for vg. 21035 -058 og -062
" 11220 " 21059 -061 og -063 -066
" 15003 " 21067 -082

Sovevogn

Litra WLAB tp.2

Vognnr.	Tegn.fortegn.	Hovedtegn.	Byggeår
21083 -102	883	1 -85473	1986 - 87

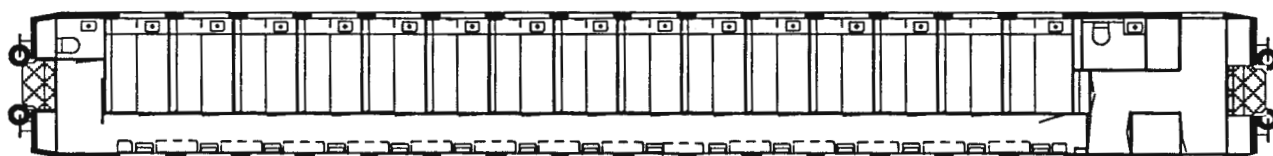
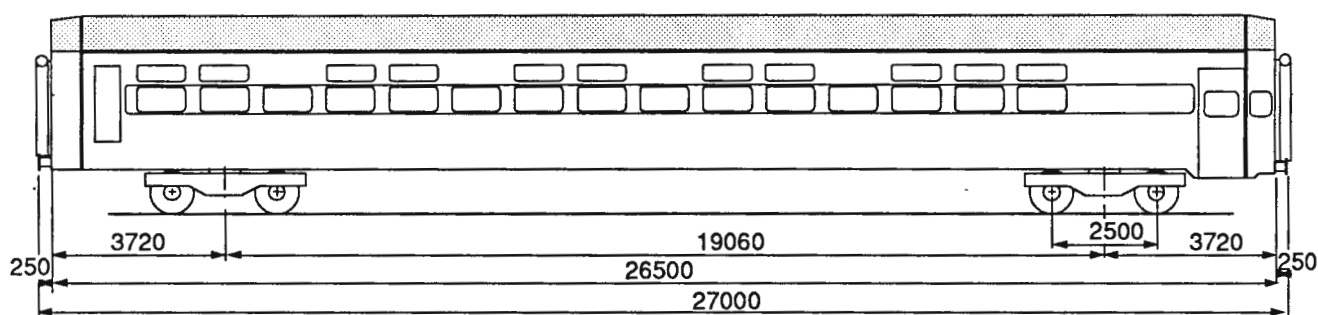

Lengde over buffere.....	27,00 m	14 ordinære kupèer og 1 spesialkupé
Lengde av vognkasse.....	26,50 m	30 soveplasser
Bredde av vognkasse.....	3,24 m	Spenning på lysanlegg 36 V
Største høyde over skinnetopp	4,22 m	El. varme..... 56,0 kW
Sidedør, bredde	0,90 m	Varme- og ventilasjonsluft
Kupédør, bredde	0,55 m	Vognvekt.....50,0 t
Sidegang, bredde	0,92 m	WC avløp, Evac vakuumanlegg
Bufferhøyde.....	1,06 m	
Boggi etter tegn. 1-90806 og 1-90808		
Akselavstand i boggi.....	2,50 m	KE-GP bremse og skrubremse
Boggisenteravstand.....	19,06 m	Største hastighet 150 km/h
Hjuldiameter.....	0,92 m	Vognutstyr: se vognnummerlisteSide 10.06

Sovevogn

Litra WLB tp.2

Vognnr.	Tegn.fortegn.	Hovedtegn.	Byggeår
21004, 21006	738	16555	1940

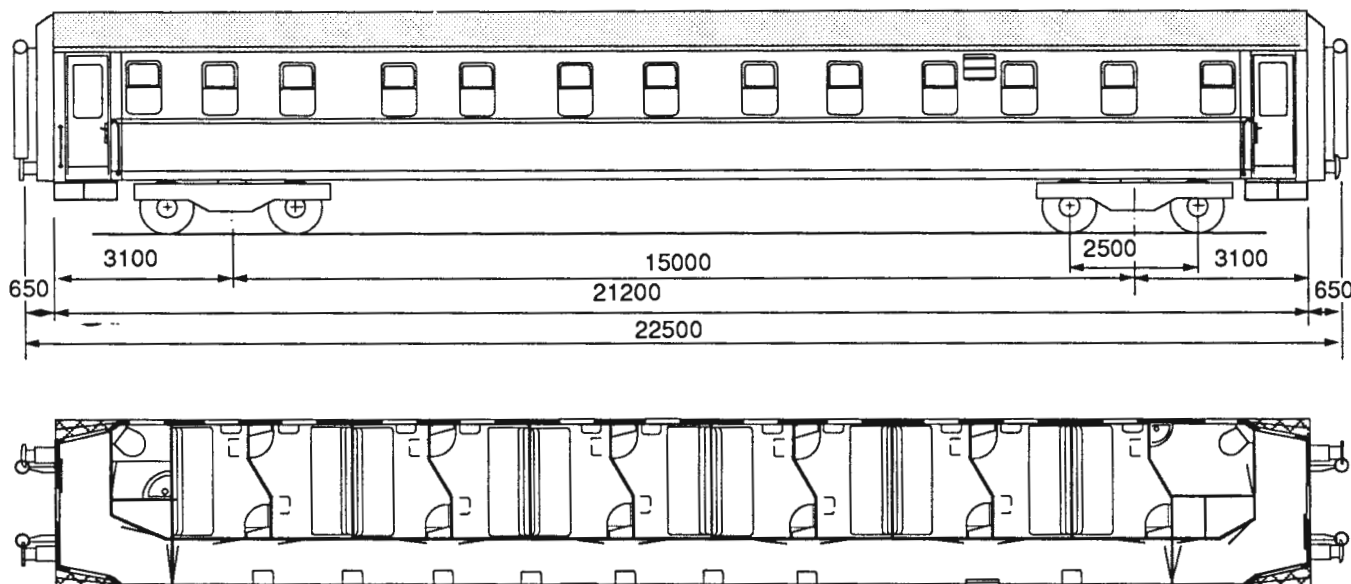

Lengde over buffere.....	22,50 m
Lengde av vognkasse	21,20 m
Bredde av vognkasse.....	3,10 m
Største høyde over skinnetopp	4,08 m
Sidedør, bredde	0,75 m
Kupédør, bredde	0,55 m
Sidegang, bredde	0,96 m
Bufferhøyde	1,05 m
Boggi etter tegn. 8680 C type	
Akselavstand i boggi	2,50 m
Boggisenteravstand.....	15,00 m
Hjuldiameter	0,95 m

11 kupèer	
33 soveplasser	
Spenning på lysanlegg	36 V
El. varme.....	42,0 kW
Forvarmet ventilasjonsluft	
Vognvekt	38,0 t
WC avløp, åpent anlegg	

KE-GP bremse og skrubremse	
Største hastighet	130 km/h
Vognutstyr: se vognnummerliste	Side 10.02

Sovevogn

Litra WLB tp.3

Vognnr.	Tegn.fortegn.	Hovedtegn.	Byggeår
21007	739	16558	1941

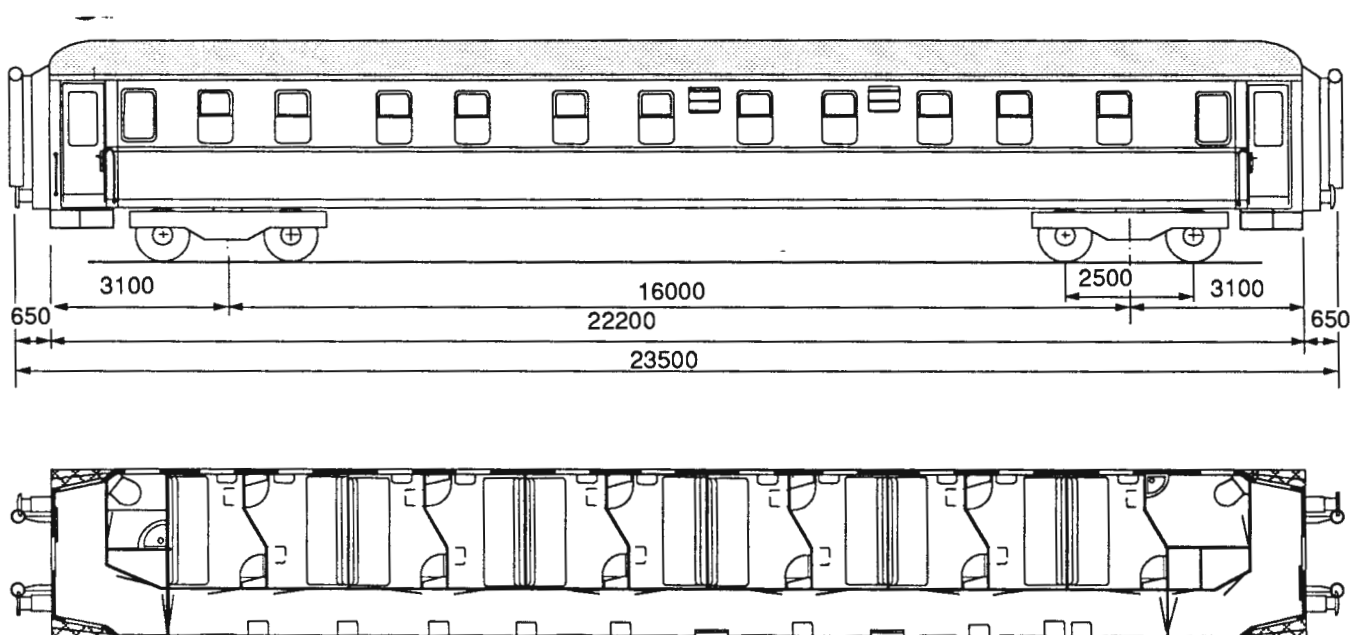

Lengde over buffere.....	23,50 m
Lengde av vognkasse	22,20 m
Bredde av vognkasse.....	3,10 m
Største høyde over skinnetopp	4,08 m
Sidedør, bredde	0,75 m
Kupédør, bredde	0,62 m
Sidegang, bredde	0,96 m
Bufferhøyde.....	1,05 m
Boggi etter tegn. 8680 C type	
Akselavstand i boggi	2,50 m
Boggisenteravstand.....	16,00 m
Hjuldiameter	0,95 m

12 kupèer	
36 soveplasser	
Spenning på lysanlegg	36 V
El. varme.....	43,0 kW
Forvarmet ventilasjonsluft	
Vognvekt.....	38,0 - 40,0 t
WC avløp, åpent anlegg	

HIK- GP bremse og skrubremse	
Største hastighet	130 km/h
Vognutstyr: se vognnummerliste	Side 10.02

Sovevogn

Litra WLB tp.4

Vognnr.	Tegn.fortegn.	Hovedtegn.	Byggeår
21025 -034	615, 616 1)	5836, 5838 2)	1956 -57

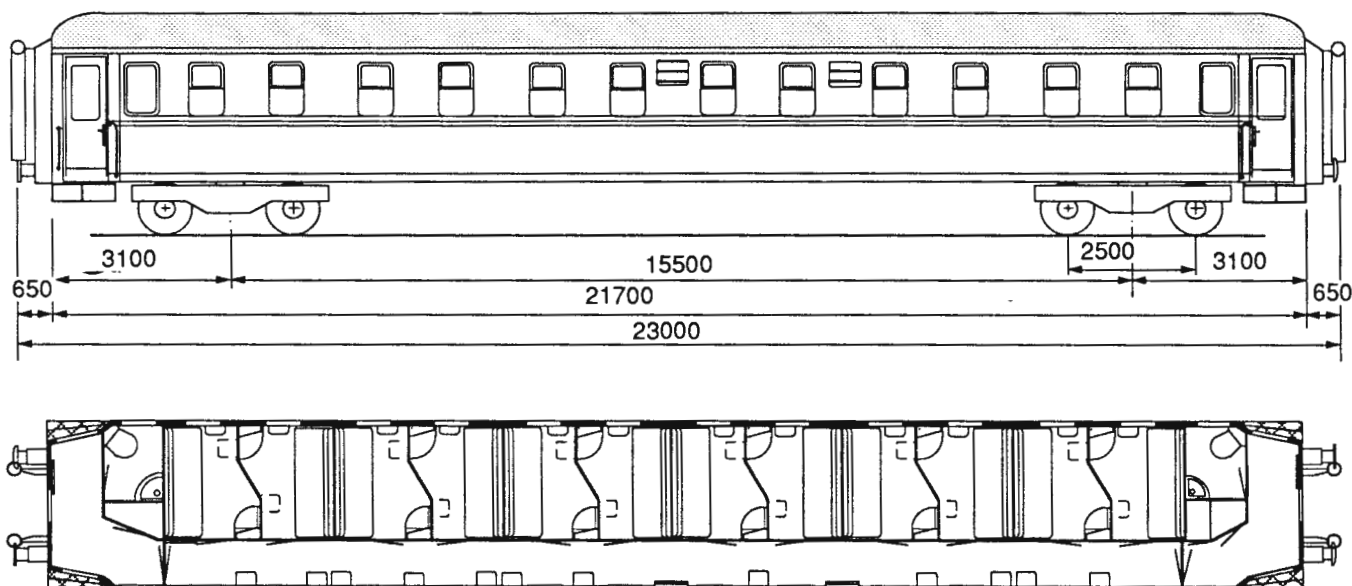

Lengde over buffere.....	23,00 m	11 kupèer	
Lengde av vognkasse	21,70 m	33 soveplasser	
Bredde av vognkasse.....	3,10 m	Spenning på lysanlegg	36 V
Største høyde over skinnetopp	4,08 m	El. varme.....	43,0 kW
Sidedør, bredde	0,70 m	Forvarmet ventilasjonsluft	
Kupédør, bredde	0,55 m	Vognvekt.....	39,5 - 41,5 t
Sidegang, bredde	0,82 m	WC avløp, åpent anlegg	
Bufferhøyde	1,05 m		
Boggi etter tegn. 8680 C-type			
Akselavstand i boggi	2,50 m	KE-GP bremse og skrubremse	
Boggisenteravstand.....	15,50 m	Største hastighet	130 km/h
Hjuldiameter	0,95 m	Vognutstyr: se vognnummerliste	Side 10.02

1) Nr. 615 for vg. 21032 -034 2) Nr 5838 for vg. 21032 -034
 " 616 " 21025 -031 " 5836 " 21025 -031

Salongvogn

Litra A1K

Vognnr.	Tegn.fortegn.	Hovedtegn.	Byggeår
24001	687	8663	1962

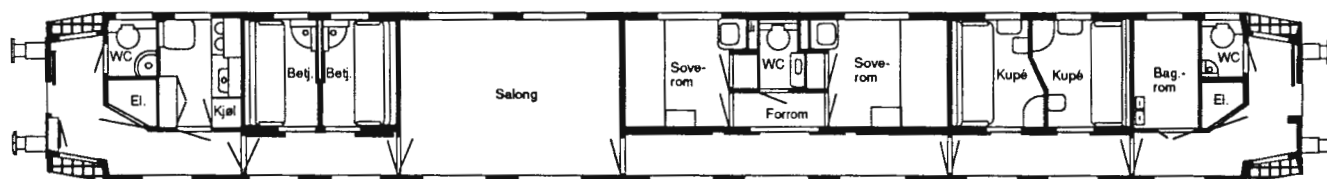
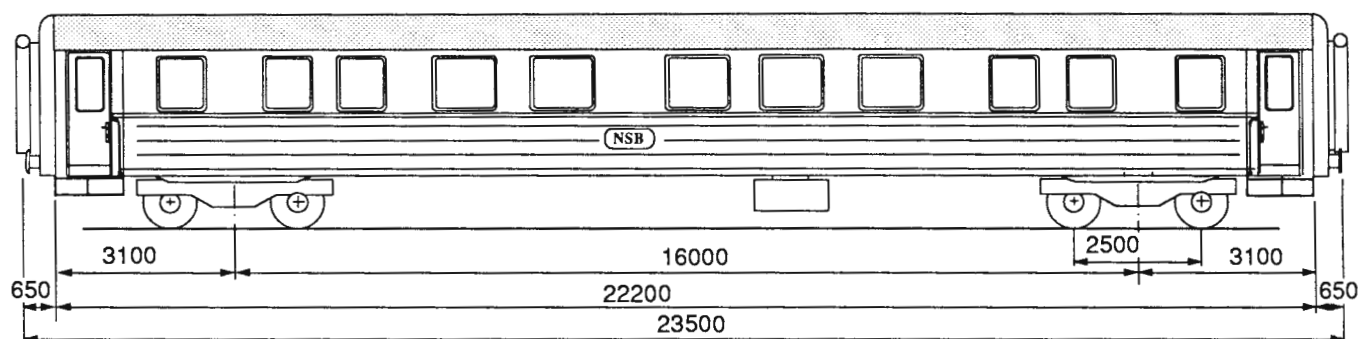

Lengde over buffere.....	23,50 m	Salong, soverom og kupé	
Lengde av vognkasse	22,20 m	Betjeningsrom og kjøkken	
Bredde av vognkasse.....	3,10 m	Spenning på lysanlegg	110 V
Største høyde over skinnetopp	4,08 m	El. varme.....	60,0 kW
Sidedør, bredde	0,75 m	Ovner og forvarmet ventilasjonsluft	
Kupédør, bredde	0,55 m	Vognvekt	42,0 t
Sidegang, bredde	0,83 m	WC avløp, Evac vakuumsystem	
Bufferhøyde	1,06 m		
Boggi etter tegn. 8680 C type			
Akselavstand i boggi	2,50 m	KE-GPR bremse og parkeringsbremse	
Boggisenteravstand.....	16,00 m	Største hastighet	130 km/h
Hjuldiameter	0,95 m	Vognutstyr: se vognnummerliste	Side 10.16

MIDTGANGSVOGN

Litra A2

Vognnr.	Tegn.fortegn.	Hovedtegn.	Byggeår
24002 - 007	772	19100	1967

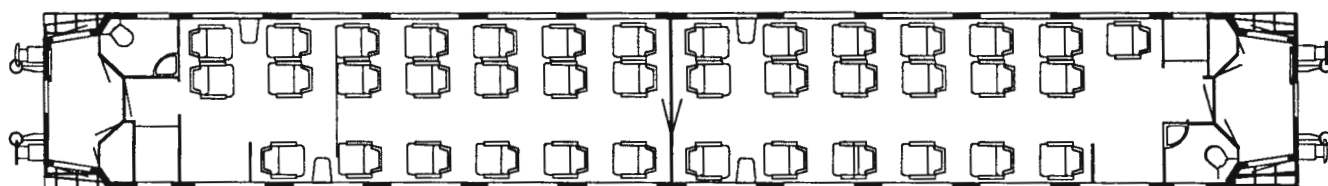
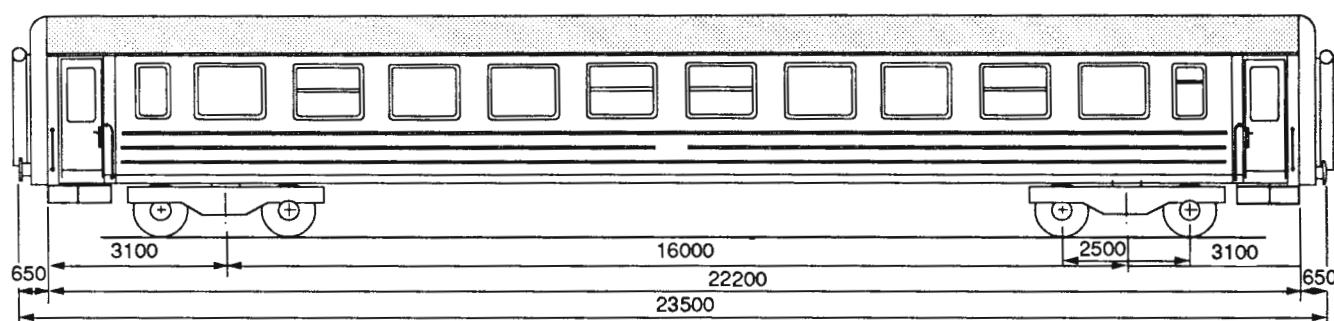

Lengde over buffere.....	23,50 m	2 avdelinger	
Lengde av vognkasse	22,20 m	39 sitteplasser	
Bredde av vognkasse.....	3,10 m	Spenning på lysanlegg	32 V
Største høyde over skinnetopp	4,08 m	El. varme.....	50,0 kW
Sidedør, bredde	0,75 m	Forvarmet ventilasjonsluft	
Dør til avd., bredde.....	0,68 m	Vognvekt	36,5 t
Midtgang, bredde	0,75 m	WC avløp, åpent anlegg	
Bufferhøyde.....	1,06 m		
Boggi etter tegn. 8680 C type		KE-GPR bremse og skrubremse	
Akselavstand i boggi.....	2,50 m	Største hastighet	130 km/h
Boggisenteravstand.....	16,00 m	Vognutstyr: se vognnummerliste	Side10.17
Hjuldiameter.....	0,95 m		

Midtgangsvogn

Litra A3

Vognnr.	Tegn.fortegn.	Hovedtegn.	Byggeår
24008 - 009	825	M 28399	1977

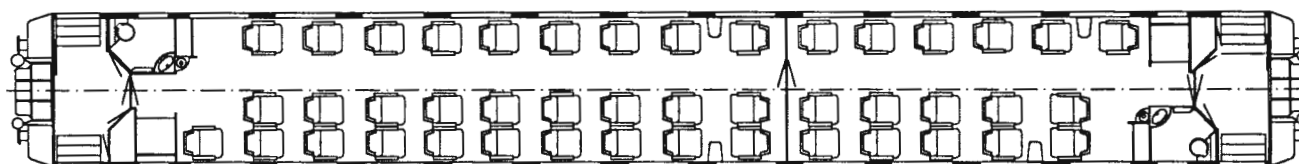
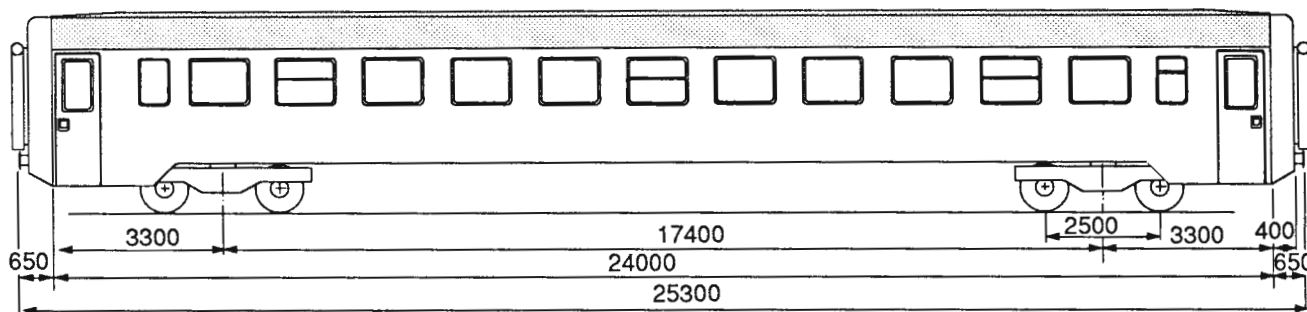

Lengde over buffere.....	25,30 m
Lengde av vognkasse	24,00 m
Bredde av vognkasse.....	3,10 m
Største høyde over skinnetopp	4,08 m
Sidedør, bredde	0,75 m
Dør til avd., bredde.....	0,68 m
Midtgang, bredde	0,82 m
Bufferhøyde	1,05 m
Boggi etter tegn. 8680 C-type	
Akselavstand i boggi	2,50 m
Boggisenteravstand.....	17,40 m
Hjuldiameter	0,95 m

2 avdelinger	
44 sitteplasser	
Spenning på lysanlegg	32 V
El. varme.....	41,6 kW
Forvarmet ventilasjonsluft	
Vognvekt.....	41,5 t
WC avløp, åpent anlegg	

KE-GPR bremse og skrubremse	
Største hastighet	130 km/h
Vognutstyr: se vognnummerliste	Side10.17

Midtgangsvogn

Litra AB7 tp.2

Vognnr.	Tegn.fortegn.	Hovedtegn.	Byggeår
24706 - 714	881	1-83186	1985 - 89

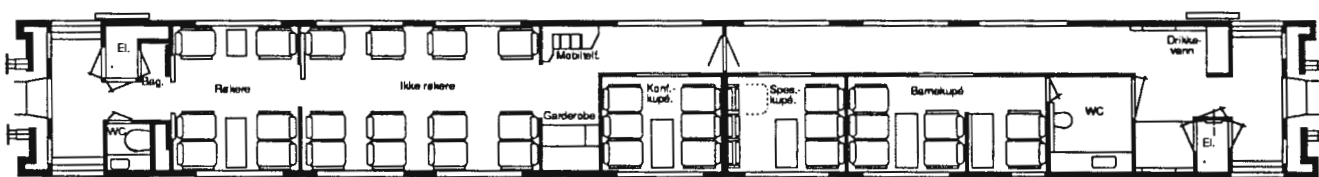
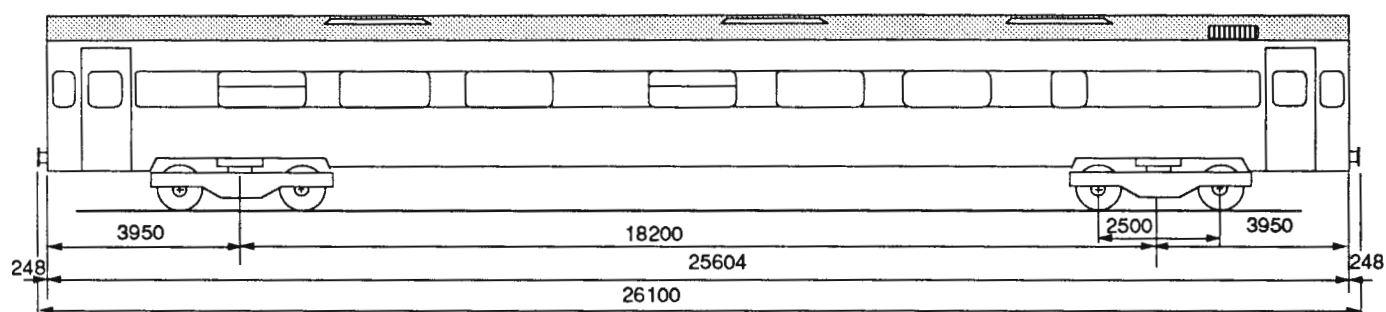

Lengde over buffere.....	26,10 m	2 avdelinger, konferanse, spesial- og barnekupé	
Lengde av vognkasse	25,60 m	37 sitteplasser	
Bredde av vognkasse.....	3,12 m	Spenning på lyanlegg	36 V
Største høyde over skinnetopp	3,83 m	El. varme.....	49,0 kW
Sidedør, bredde	0,85 m	Varmluftanlegg og nødvarmeovner	
Dør til avd., bredde.....	0,68 m	Vognvekt.....	38,8 t
Sidegang, bredde	0,82 m	WC avløp, Evac vakuumsystem	
Midtgang, bredde	1,00 m		
Bufferhøyde.....	1,06 m		
Boggi etter tegn. 1-92603, 1-92605.....			
Akselavstand i boggi	2,50 m	KE-GPR-, EP- og håndbremse m/wiretrekk	
Boggisenteravstand.....	18,20 m	Største hastighet	150 km/h
Hjuldiameter	0,92 m	Vognutstyr: se vognnummerliste	Side10.17

Side - og midtgangsvogn

Litra AB 11K

Vognnr.	Tegn.fortegn.	Hovedtegn.	Byggeår
24114, -115, -120, -121	706	10600	1964

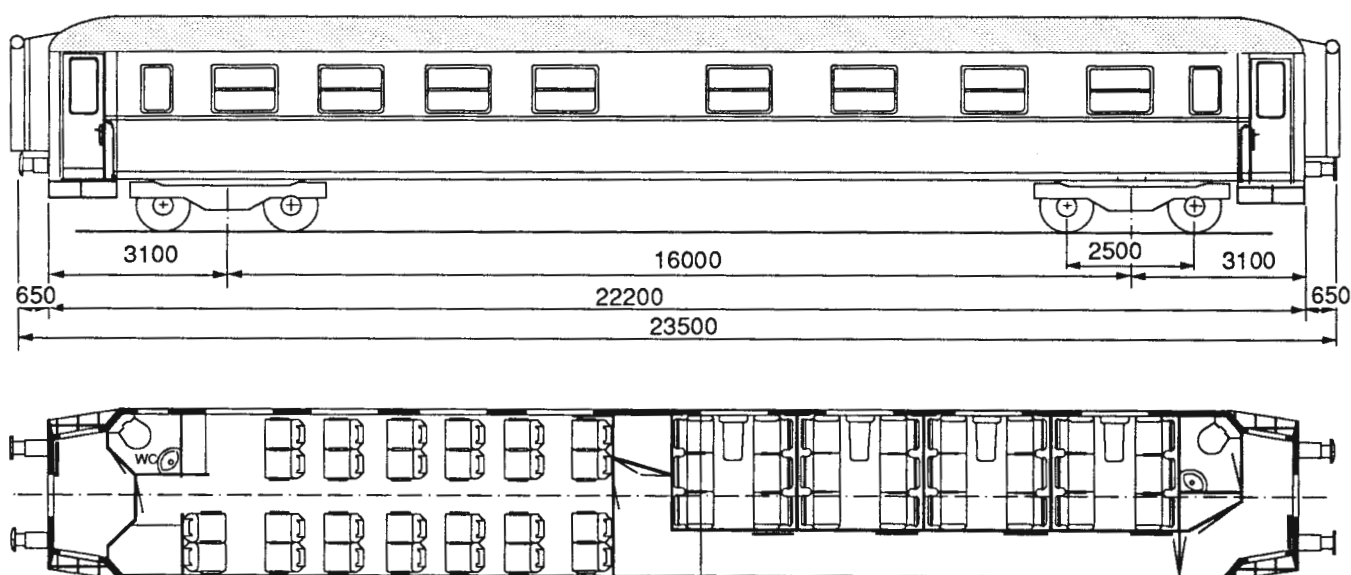

Lengde over buffere.....	23,50 m
Lengde av vognkasse	22,20 m
Bredde av vognkasse.....	3,10 m
Største høyde over skinnetopp	4,08 m
Sidedør, bredde	0,75 m
Dør til avd., bredde.....	0,68 m
Sidegang, bredde	0,82 m
Midtgang, bredde	0,59 m
Bufferhøyde.....	1,06 m
Boggi etter tegn. 8680 C type	
Akselavstand i boggi	2,50 m
Boggisenteravstand.....	16,00 m
Hjuldiameter	0,95 m

1 kl. - 4 kupèer med 24 sitteplasser	
2 kl. - 2 avdelinger med 32 sitteplasser	
Spenning på lysanlegg	36 V
El. varme.....	36,0 kW
Varmluftanlegg og nødvarmeovner	
Vognvekt.....	36,0 t, 38,0 t
WC avløp, åpent anlegg	

KE - GPR bremse og skrubremse	
Største hastighet	130 km/h
Vognutstyr: se vognnummerliste	Side10.17

Side- og midtgangsvogn

Litra AB 12. AB 12K

Vognnr.	Tegn.fortegn.	Hovedtegn.	Byggeår
24108, -109, -116, -122, -123	682	Oppr.10600, 16723 Omb.etter M 25560	1960

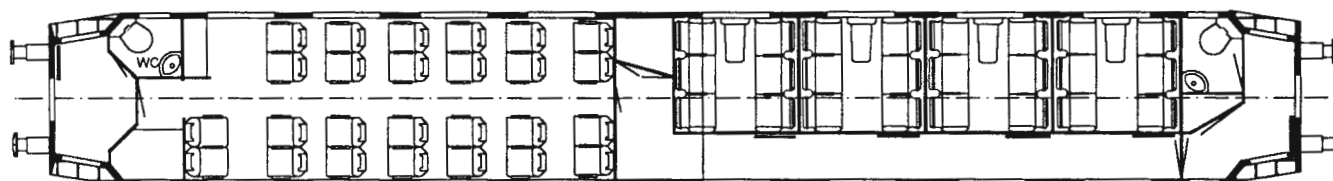
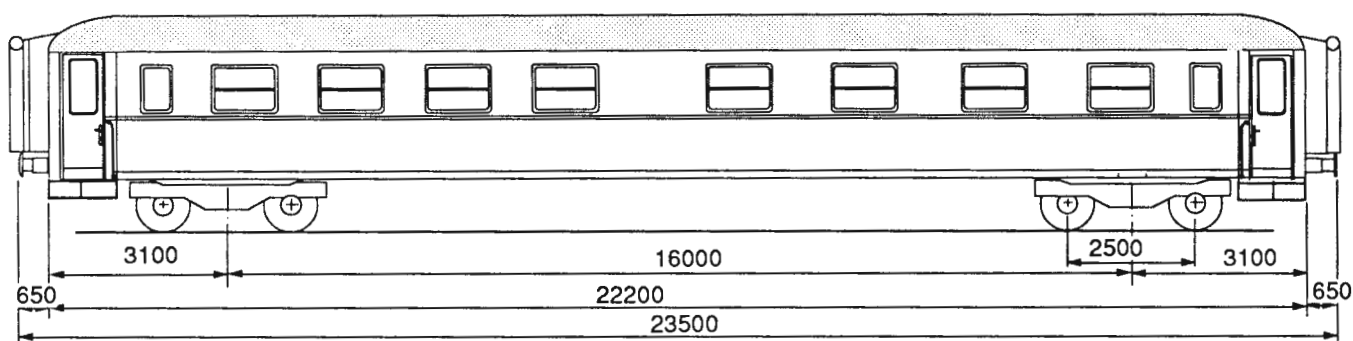

Lengde over buffere.....	23,50 m	1 kl. - 4 kupèer med 24 sitteplasser	
Lengde av vognkasse	22,20 m	2 kl. - 2 avdelinger med 26 sitteplasser	
Bredde av vognkasse.....	3,10 m	Spenning på lysanlegg	36 V
Største høyde over skinnetopp	4,08 m	El. varme.....	37,6 kW
Sidedør, bredde	0,75 m	Forvarmet ventilasjonsluft	
Dør til avd., bredde.....	0,62 m	Vognvekt	38,0 t
Sidegang, bredde	0,82 m	WC avløp, åpent anlegg	
Midtgang, bredde	0,62 m		
Bufferhøyde.....	1,05 m		
Boggi etter tegn. 8680 C type			
Akselavstand i boggi	2,50 m	KE - GPR bremsse og skrubremse	
Boggisenteravstand.....	16,00 m	Største hastighet	130 km/h
Hjuldiameter	0,95 m	Vognutstyr: se vognnummerliste	Side10.17

Midtgangsvogn

Litra B 1

Vognnr.	Tegn.fortegn.	Hovedtegn.	Byggeår
19923 - 927		7442	1939

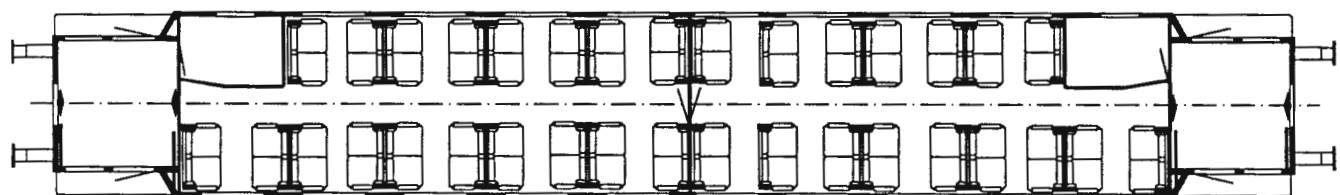
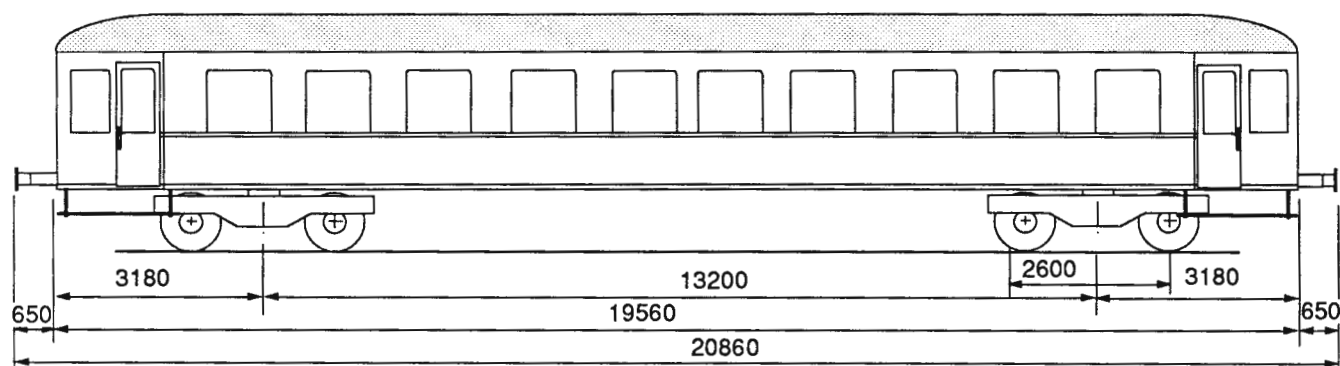

Lengde over buffere.....	20,86 m
Lengde av vognkasse	19,56 m
Bredde av vognkasse.....	3,00 m
Største høyde over skinnetoppm.....	3,78 m
Sidedør, bredde	0,65 m
Dør til avd., bredde.....	0,55 m
Midtgang, bredde	0,50 m
Bufferhøyde.....	1,06 m
Boggi etter tegn. 3690	
Akselavstand i boggi	2,60 m
Boggisenteravstand.....	13,20 m
Hjuldiameter	1,00 m

2 avdelinger	
68 sitteplasser	
Spenning på lysanlegg	36 V
El. varme.....	27,0 kW
Forvarmet ventilasjonsluft	
Vognvekt.....	33,5 - 34,5 t
WC avløp, Åpent anlegg	

Hik - GP bremsse og skrubremse	
Største hastighet	100 km/h
Vognutstyr: se vognnummerliste	Side10.01

Midtgangsvogn

Litra B3, B3K, B3-2 *)
tp.2

Vognnr.	Tegn.fortegn.	Hovedtegn.	Byggeår
25531 - 676	Se fotnote	Se fotnote	1962 - 79

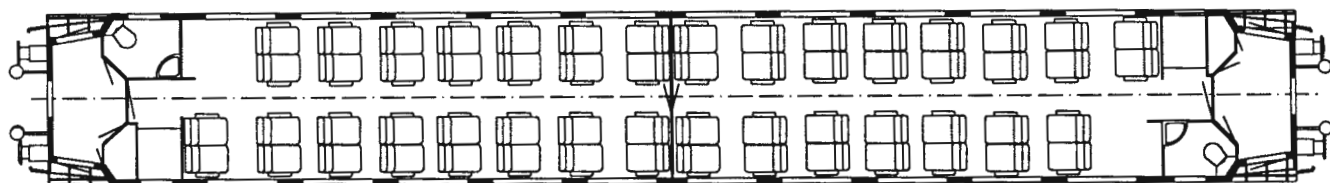
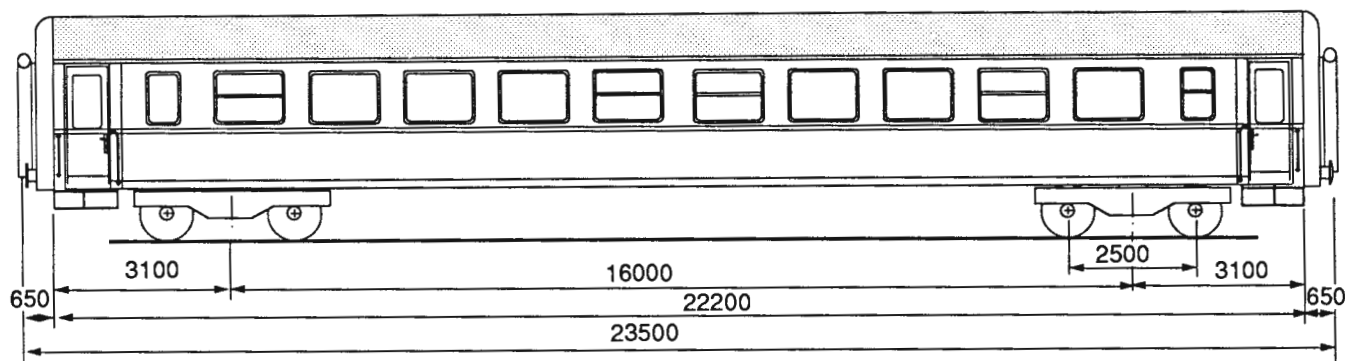

Lengde over buffere.....	23,50 m	2 avdelinger	
Lengde av vognkasse	22,20 m	60, B3-2*) 58 sitteplasser	
Bredde av vognkasse	3,10 m	Spenning på lysanlegg	32 V
Største høyde over skinnetop.....	4,08 m	El. varme.....	50,0 kW
Sidedør, bredde	0,75 m	Varmluftanlegg og ovner	
Dør til avd., bredde.....	0,62 m	Vognvekt	36,5 t, - 37,5 t
Midtgang, bredde	0,57 m	WC avløp, åpent anlegg	
Bufferhøyde.....	1,05 m		
Boggi etter tegn. 8680 C type			
Akselavstand i boggi	2,50 m	KE - GPR bremse og skrubremse	
Boggisenteravstand.....	16,00 m	Største hastighet	130 km/h
Hjuldiameter	0,95 m	Vognutstyr: se vognnummerliste	Side10.16

*) B3-2 har ski stativ

Tegningsfortegnelse:

Nr. 543 for vogn 25642	
" 566 " 25643	
" 691 " 25531 -641og 25644 -668	
" 811 " 25669 -676	

Tegning:

Nr. 14030 for vogn nr. 25531 - 641 og 25644 -668	
" 16299 " " 25643	
" 16300 " " 25642	
" 24543 " " 25669 -676	

Midtgangsvogn

Litra B3, B3-2 *)
tp.3

Vognnr.	Tegn.fortegn.	Hovedtegn.	Byggeår
25502 - 530	566**)	16299**)	1969 - 73

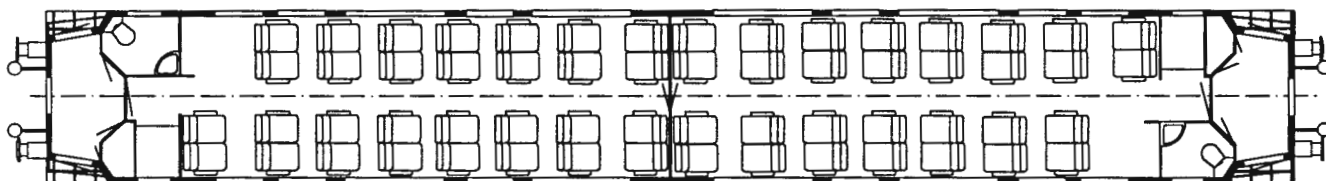
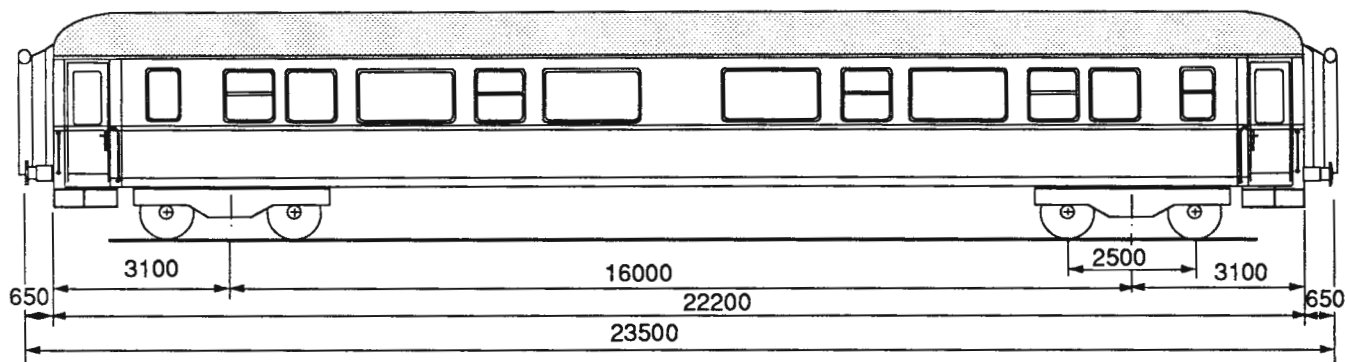

Lengde over buffere.....	23,50 m	2 avdelinger	
Lengde av vognkasse	22,20 m	60 sitteplasser, se fotnote	
Bredde av vognkasse.....	3,10 m	Spenning på lysanlegg	32 V
Største høyde over skinnetopp.....	4,08 m	El. varme.....	25,0 kW
Sidedør, bredde	0,75 m	Varmluftanlegg og ovner	
Dør til avd., bredde.....	0,62 m	Vognvekt.....	36,5 - 38,5 t
Midtgang, bredde	0,58 m	WC avløp, åpent anlegg	
Bufferhøyde.....	1,06 m		
Boggi etter tegn. 8680 C type			
Akselavstand i boggi	2,50 m	Hik-GPR eller KE- GPR bremsse og skrubremse	
Boggisenteravstand.....	16,00 m	Største hastighet	130 km/h
Hjuldiameter	0,95 m	Vognutstyr: se vognnummerliste	Side10.15

*) B3-2 har ski stativ

**) Vogn 25508 har tegningsfortegnelse nr. 543 og hovedtegning nr. 16300

Vogner med 58 sitteplasser:

B3-2 25504, -505, -508, -509, -513, -516, -517, 520, -521, -522, -530

Vogner med 56 sitteplasser:

B3-2 25503, -506, -507, -510, -512, -514, -515

Midtgangsvogn

Litra B4, B4-2 *)

Vognnr.	Tegn.fortegn.	Hovedtegn.	Byggeår
25951 - 960	852	16460	1947 Ombygd 1970

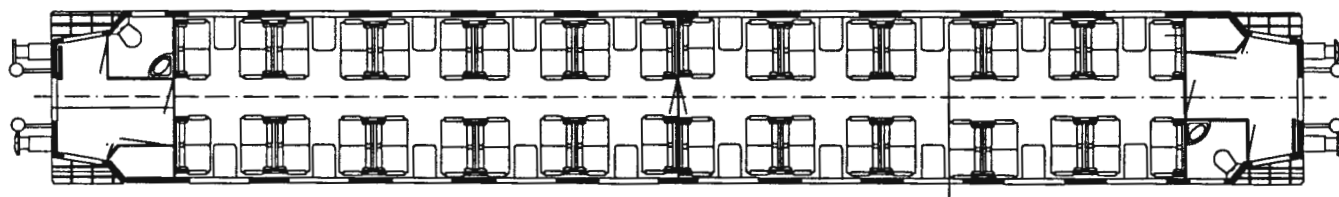
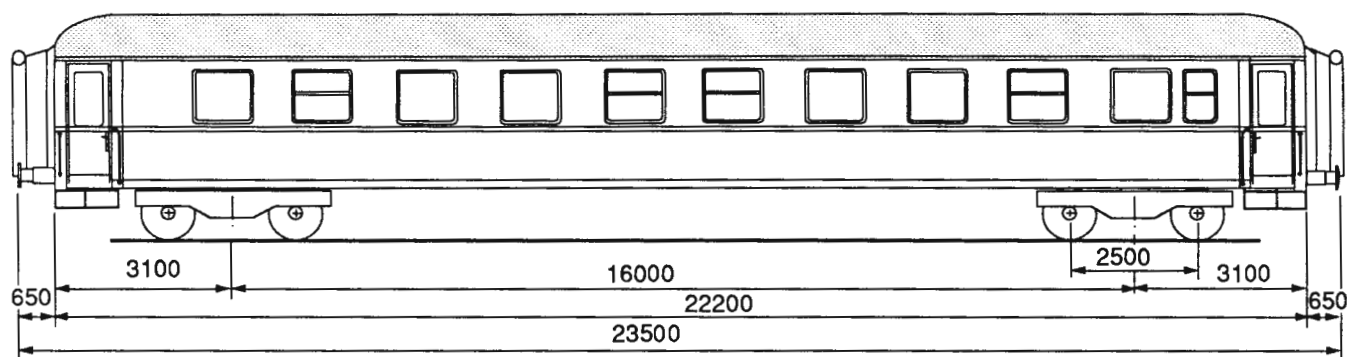

Lengde over buffere.....	23,50 m
Lengde av vognkasse	22,20 m
Bredde av vognkasse.....	3,10 m
Største høyde over skinnetopp.....	4,08 m
Sidedør, bredde	0,75 m
Dør til avd., bredde.....	0,62 m
Midtgang, bredde	0,58 m
Bufferhøyde	1,06 m
Boggi etter tegn. 8680 C type	
Akselavstand i boggi	2,50 m
Boggisenteravstand.....	16,00 m
Hjuldiameter	0,95 m

2 avdelinger	
80 sitteplasser, B4-2*) 56 sitteplasser	
Spenning på lysanlegg	32 V
El. varme.....	23,0 kW
Varmluftanlegg og ovner	
Vognvekt	35,5 t
WC avløp, åpent anlegg	

KE- GPR bremsse og skrubremse	
Største hastighet	130 km/h
Vognutstyr: se vognnummerliste	Side10.24

*) B4-2 har ski stativ
Vogner med 56 sitteplasser: B4-2 25951 og 25956

Midtgangsvogn

Litra B5-2

Vognnr.	Tegn.fortegn.	Hovedtegn.	Byggeår
26001 - 063	824	Se fotnote	1977 -81

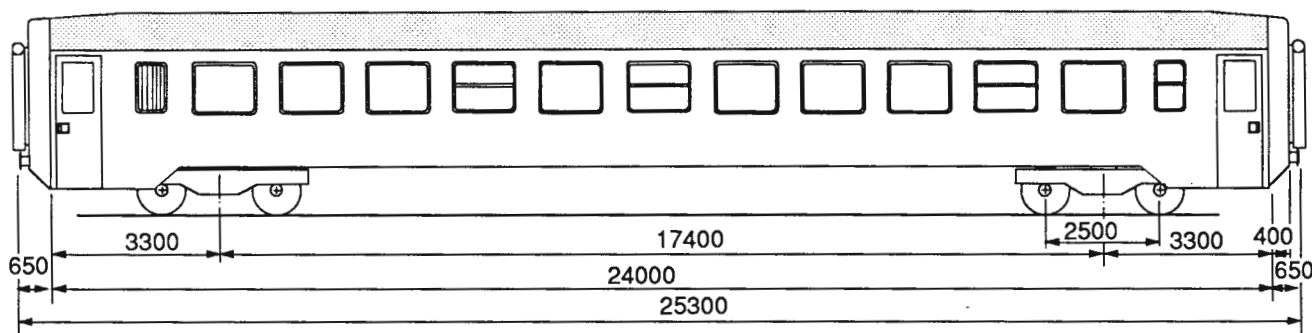

Lengde over buffere.....	25,30 m	1 avdeling	
Lengde av vognkasse	24,00 m	66 sitteplasser	
Bredde av vognkasse.....	3,10 m	Spenning på lysanlegg	32 V
Største høyde over skinnetopp	4,08 m	El. varme.....	43,6 kW
Sidedør, bredde	0,75 m	Varmluftanlegg og ovner	
Dør til avd., bredde.....	0,62 m	Vognvekt	41,5 t, 43,5 t*)
Midtgang, bredde	0,56 m	WC avløp, åpent anlegg	
Bufferhøyde.....	1,05 m	Skistativ	
Boggi etter tegn. 8680 C type			
Akselavstand i boggi	2,50 m	KE- GPR bremse og skrubremse	
Boggisenteravstand.....	17,40 m	Største hastighet	130 km/h
Hjuldiameter	0,95 m	Vognutstyr: se vognnummerliste	Side10.24

*) Gjelder for vogner nr. 26039 og 26063

Hovedtegning:

Nr. 28400 for vogn nr.	26001 - 018
" 32909 " "	26019 - 028
" 32910 " "	26029 - 063

Midtgangsvogn

Litra B6

Vognnr.	Tegn.fortegn.	Hovedtegn.	Byggeår
26601 - 603	559, 633	B 22233, B 26201	1950 og -52

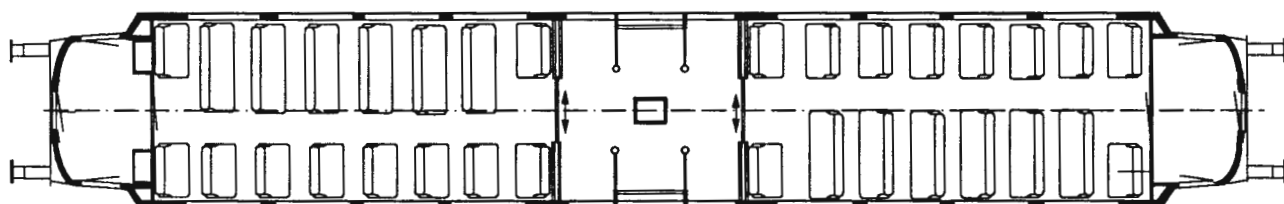
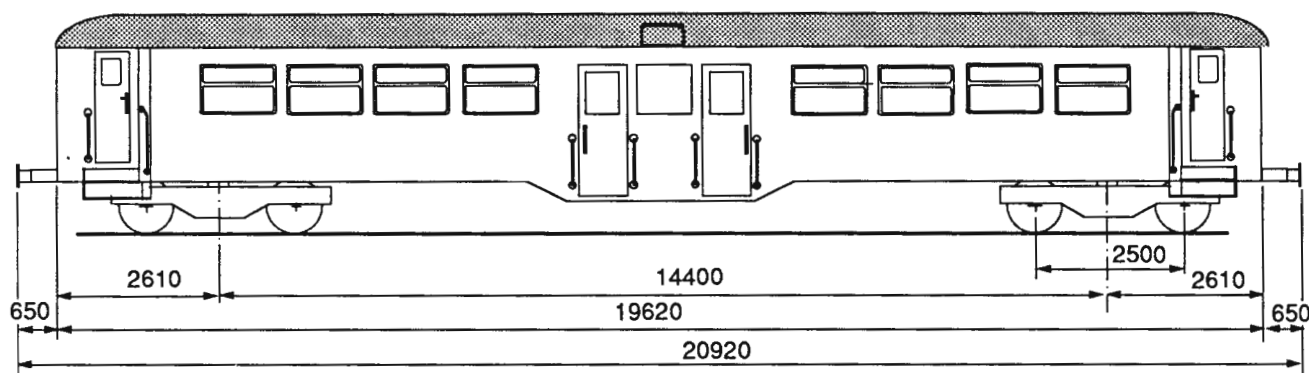

Lengde over buffere.....	20,92 m
Lengde av vognkasse	19,62 m
Bredde av vognkasse.....	3,10 m
Største høyde over skinnetopp.....	3,71 m
Sidedør, bredde	0,65 m
Dør til avd., bredde.....	0,86 og 0,65 m
Midtgang, bredde	0,50 m
Bufferhøyde	1,05 m
Boggi etter tegn. 5320	
Akselavstand i boggi	2,50 m
Boggisenteravstand.....	14,40 m
Hjuldiameter	0,81 m

2 avdelinger	
76 sitteplasser	
Spenning på lysanlegg	32 V
El. varme.....	30,0 kW
El. ovner	
Vognvekt	27,0t -28,5 t

Hik-P bremse og skrubremse	
Største hastighet	100 km/h
Vognutstyr: se vognnummerliste	Side10.28

Midtgangsvogn

Litra B7 tp. 1

Vognnr.	Tegn.fortegn.	Hovedtegn.	Byggeår
27001 - 020	855	1 -73217	1982
27021 - 032	889	1- 82262	1985
27034 - 036	881	1- 82262	1989

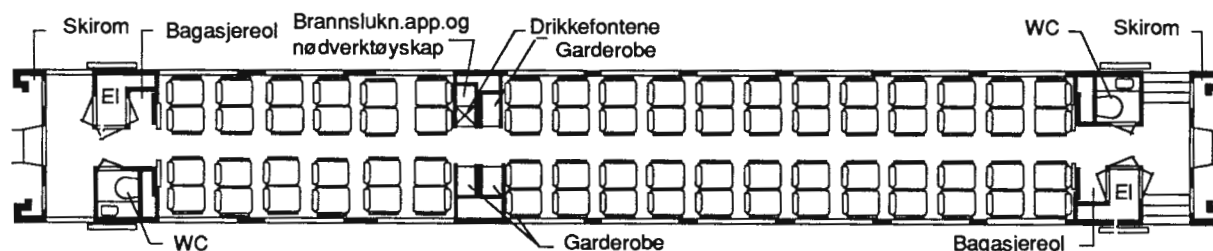
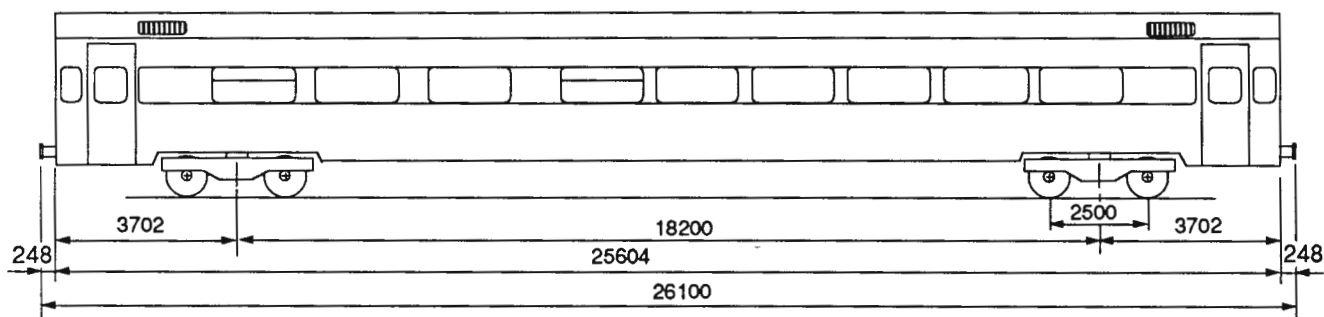

Lengde over buffere.....	26,10 m
Lengde av vognkasse	25,60 m
Bredde av vognkasse.....	3,11 m
Største høyde over skinnetopp	3,83 m
Sidedør, bredde	0,85 m
Dør til avd., bredde.....	0,60 m
Midtgang, bredde	0,53 m
Bufferhøyde.....	1,06 m
Boggi etter tegn. Wegmann A	
Akselavstand i boggi	2,50 m
Boggisenteravstand.....	18,20 m
Hjuldiameter	0,92 m

2 avdelinger	
72 sitteplasser	
Spenning på lysanlegg	39 V
El. varme.....	50,0 kW
Varmluftanlegg og ovner	
Vognvekt.....	37,0 t
WC avløp, Evac vakuumsystem	

KE- GPR bremse, EP bremse og håndbremse
Største hastighet

150 km/h
Vognutstyr: se vognnummerlisteSide10.28

Midtgangsvogn

Litra B7 tp. 2

Vognnr.	Tegn.fortegn.	Hovedtegn.	Byggeår
27037 - 038	855	1 - 93560	1982
			Ombygd 1987

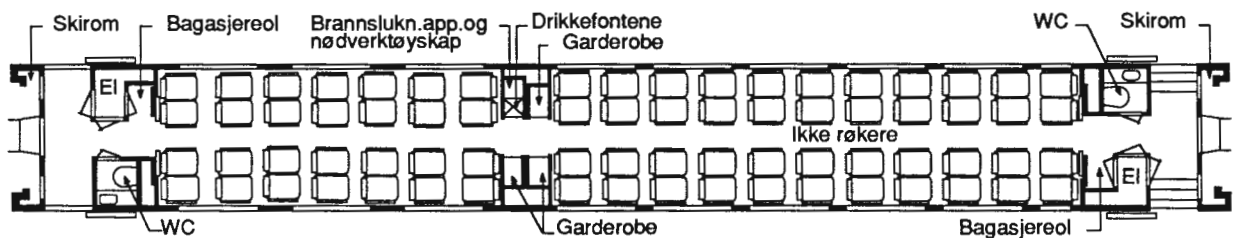
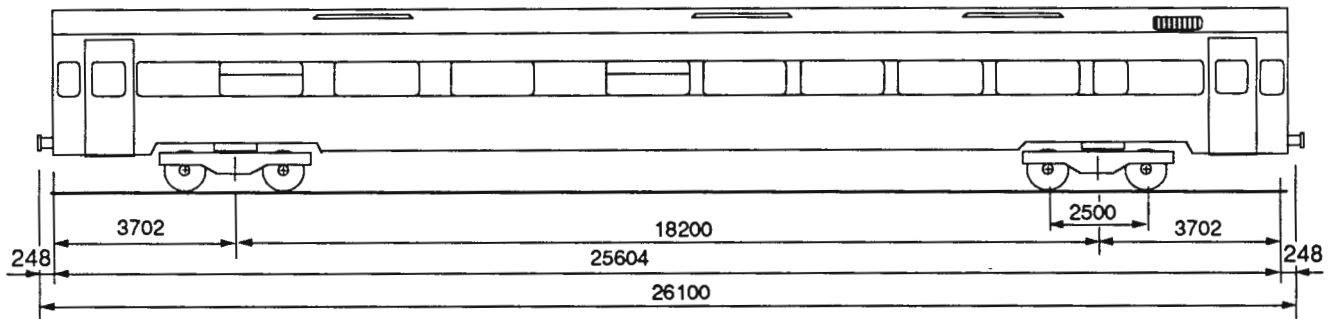

Lengde over buffere.....	26,10 m
Lengde av vognkasse	25,60 m
Bredde av vognkasse.....	3,11 m
Største høyde over skinnetop.....	3,83 m
Sidedør, bredde	0,85 m
Dør til avd., bredde.....	0,60 m
Midtgang, bredde	0,53 m
Bufferhøyde	1,06 m
Boggi etter tegn. Wegmann A	
Akselavstand i boggi.....	2,50 m
Boggisenteravstand.....	18,20 m
Hjuldiameter	0,92 m

2 avdelinger	
72 sitteplasser	
Spenning på lysanlegg	39 V
El. varme.....	50,0 kW
Varmiluftanlegg og ovner	
Vognvekt.....	38,0 t
WC avløp, Evac vakuumsystem	

KE- GPR bremse, EP bremse og håndbremse	
Største hastighet	150 km/h
Vognutstyr: se vognnummerliste	Side 10.30

Midtgangsvogn

Litra B7 tp. 3

Vognnr.	Tegn.fortegn.	Hovedtegn.	Byggeår
24701 - 703	856	1 - 73276	1982

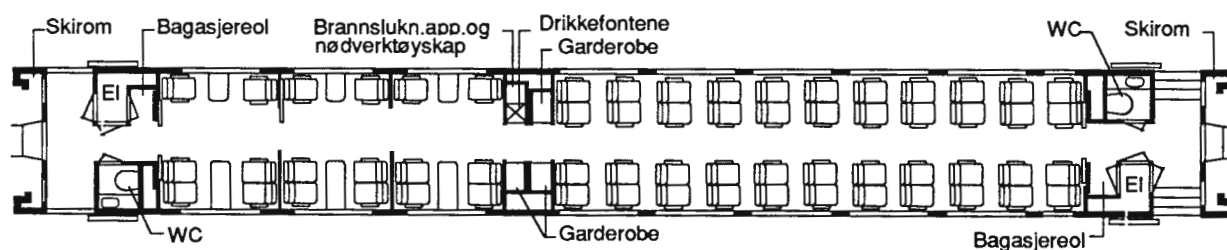
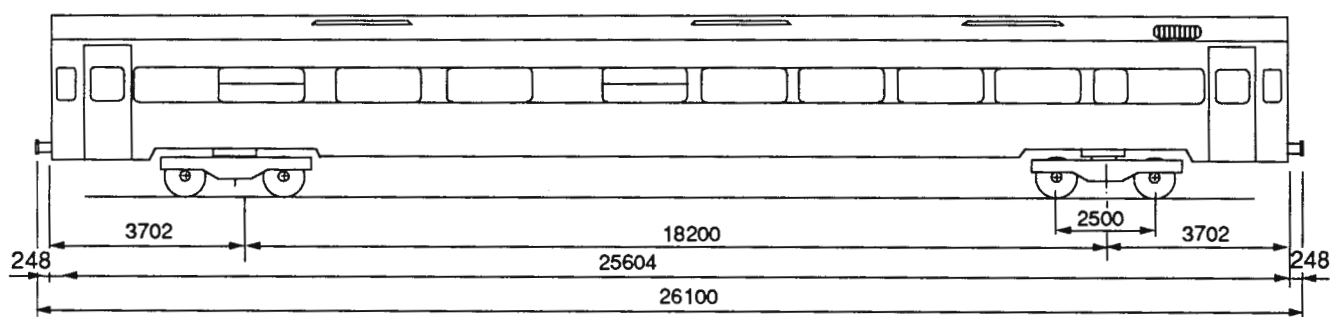

Lengde over buffere.....	26,10 m
Lengde av vognkasse	25,60 m
Bredde av vognkasse.....	3,11 m
Største høyde over skinnetopp	3,83 m
Sidedør, bredde	0,90 m
Dør til avd., bredde.....	0,60 m
Midtgang, bredde	0,53 m
Bufferhøyde	1,06 m
Boggi etter tegn. Wegmann A	
Akselavstand i boggi	2,50 m
Boggisenteravstand.....	18,20 m
Hjuldiameter	0,92 m

2 avdelinger	
62 sitteplasser	
Spenning på lysanlegg	39 V
El. varme.....	50,0 kW
Varmluftanlegg og ovner	
Vognvekt	37,0 t
WC avløp, Evac vakuummsystem	

KE- GPR bremse, EP bremse og håndbremse	
Største hastighet	150 km/h
Vognstyr: se vognnummerliste	Side 10.14

Midtgangsvogn

Litra B7 tp. 1
Lab

Vognnr.	Tegn.fortegn.	Hovedtegn.	Byggeår
27033	889	1 - 82262	1986

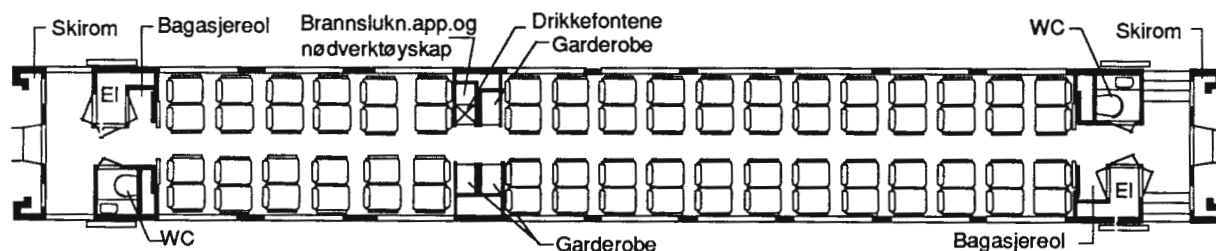
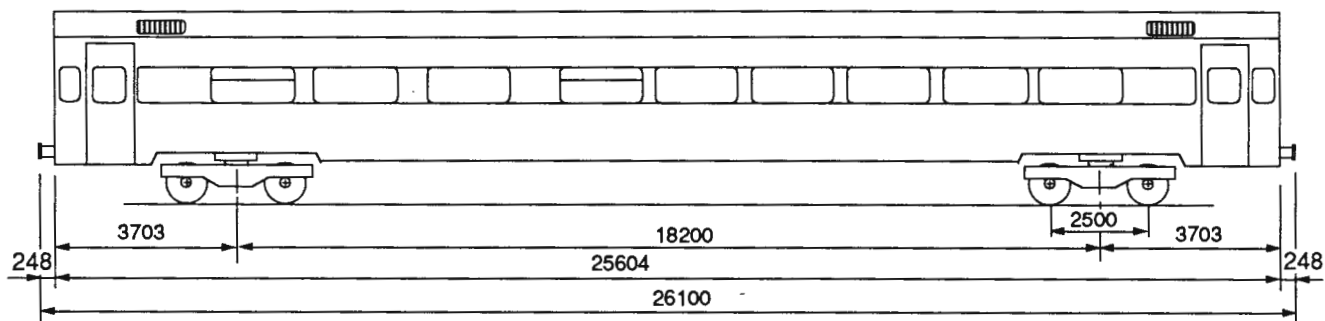

Lengde over buffere.....	26,10 m
Lengde av vognkasse	25,60 m
Bredde av vognkasse.....	3,11 m
Største høyde over skinnetopp.....	3,83 m
Sidedør, bredde	0,90 m
Dør til avd., bredde.....	0,60 m
Midtgang, bredde	0,53 m
Bufferhøyde	1,06 m
Boggi etter tegn. Wegmann A	
Akselavstand i boggi	2,50 m
Boggisenteravstand.....	18,20 m
Hjuldiameter	0,92 m

2 avdelinger	
72 sitteplasser	
Spenning på lysanlegg	39 V
El. varme.....	50,0 kW
Varmluftanlegg og ovner	
Vognvekt.....	37,0 t
WC avløp, Evac vakuumsystem	

KE- GPR bremse, EP bremse og håndbremse
Største hastighet

150 km/h	
Vognutstyr: se vognnummerliste	Side 10.30

Sidegangsvogn med reisegodsrom

Litra BF 10 tp 1

Vognnr.	Tegn.fortegn.	Hovedtegn.	Byggeår
21503	444	15646	1938

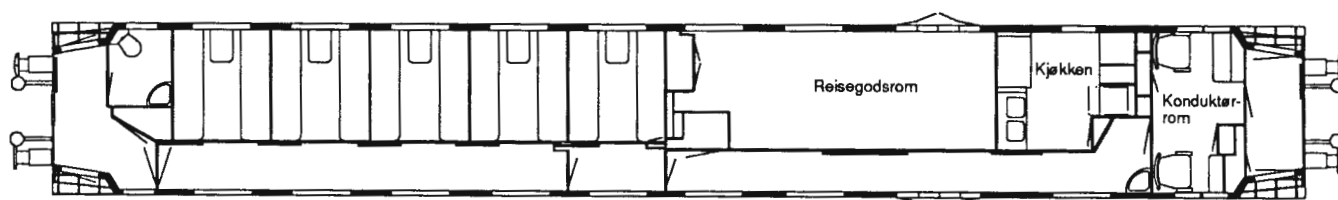
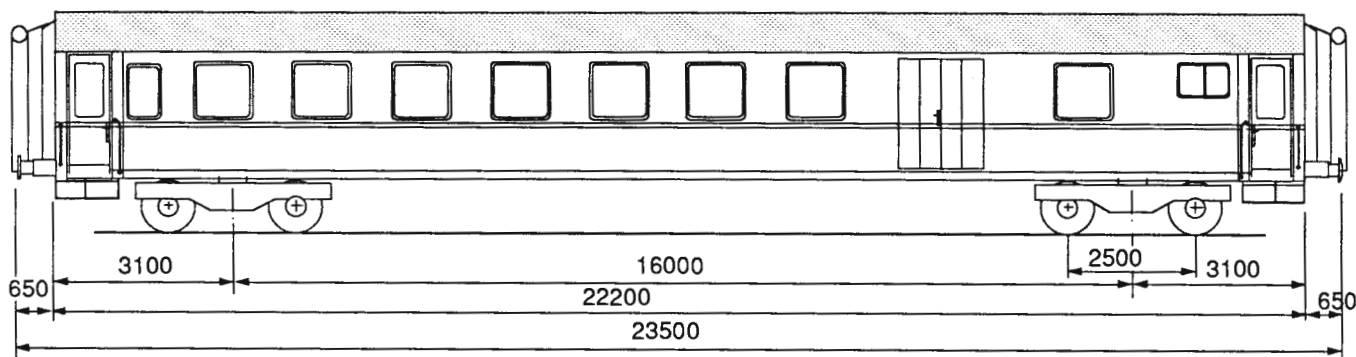

Lengde over buffere.....	23,50 m
Lengde av vognkasse	22,20 m
Bredde av vognkasse.....	3,10 m
Største høyde over skinnetopp	4,08 m
Sidedør, bredde	0,75 m
Dør til sidegang., bredde.....	0,67 m
Sidegang, bredde	0,84 m
Bufferhøyde	1,06 m
Boggi etter tegn. 8680	
Akselavstand i boggi	2,50 m
Boggisenteravstand.....	16,00 m
Hjuldiameter	0,95 m

5 kupèer (1 sykekupè),kjøkken, reisegods- og konduktørrom	
40 sitteplasser	
Spenning på lysanlegg	32 V
El. varme.....	27,0 kW
El.ovner	
Vognvekt.....	36,0 t
Last i reisegodsrom.....	3,0 t
Reisegodsrommets størrelse.....	17,0 m ²
WC avløp, Åpent anlegg	
Hik - GP bremse og skrubremse	
Største hastighet	130 km/h
Vognutstyr: se vognnummerliste	Side 10.11

Midtgangsvogn med reisegodsrom

Litra BF 1

Vognnr.	Tegn.fortegn.	Hovedtegn.	Byggeår
21601 -605	789	22440	1973

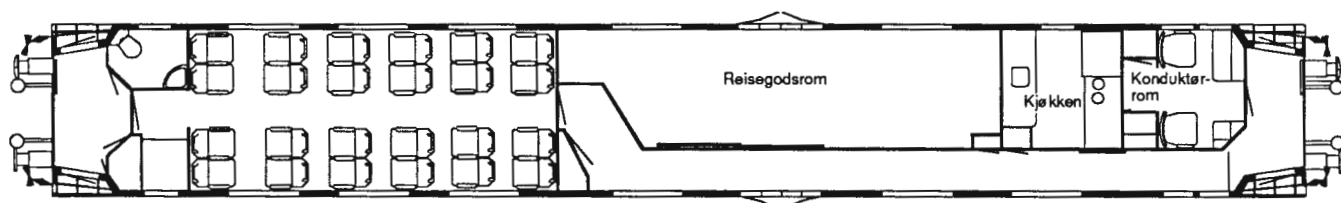
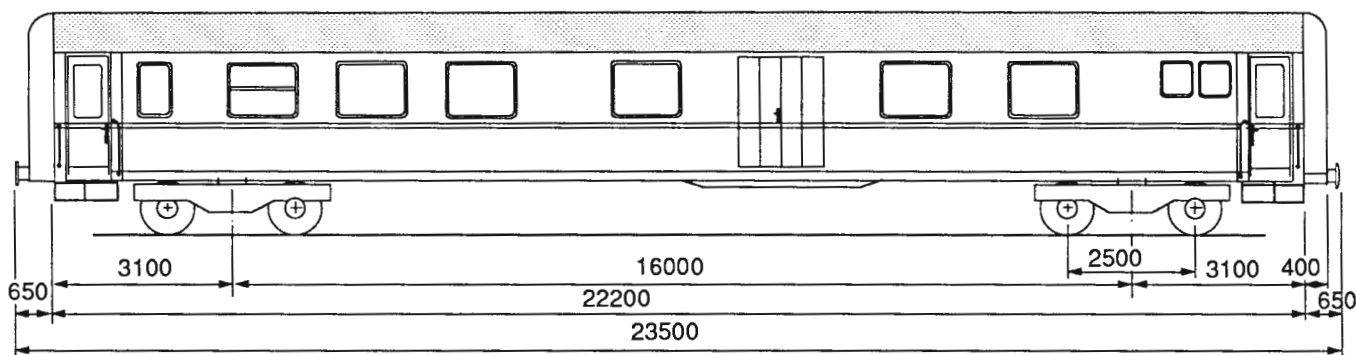

Lengde over buffere.....	23,50 m
Lengde av vognkasse	22,20 m
Bredde av vognkasse.....	3,10 m
Største høyde over skinnetopp	4,08 m
Sidedør, bredde	0,75 m
Dør til avd., bredde.....	0,62 m
Midtgang, bredde	0,56 m
Bufferhøyde	1,06 m
Boggi etter tegn. 8680	
Akselavstand i boggi	2,50 m
Boggisenteravstand.....	16,00 m
Hjuldiameter.....	0,95 m

1 avdeling. Kjøkken, reisegods- og kond.rom
 24 sitteplasser
 Spenning på lysanlegg 32 V
 El. varme..... 32,4 kW
 Varmluftanlegg
 Vognvekt.....36,3 t
 Last i reisegodsrom..... 4,0 t
 Reisegodsrommets størrelse..... 15,4 m²
 WC avløp, Åpent anlegg
 KE - GPR bremse og skrubremse
 Største hastighet 130 km/h
 Vognutstyr: se vognnummerlisteSide 10.13

Sidegangsvogn med reisegodsrom

Litra BF 10 tp 2

Vognnr.	Tegn.fortegn.	Hovedtegn.	Byggeår
21509, -511, -513, -514	593	15645 og 16427	1955

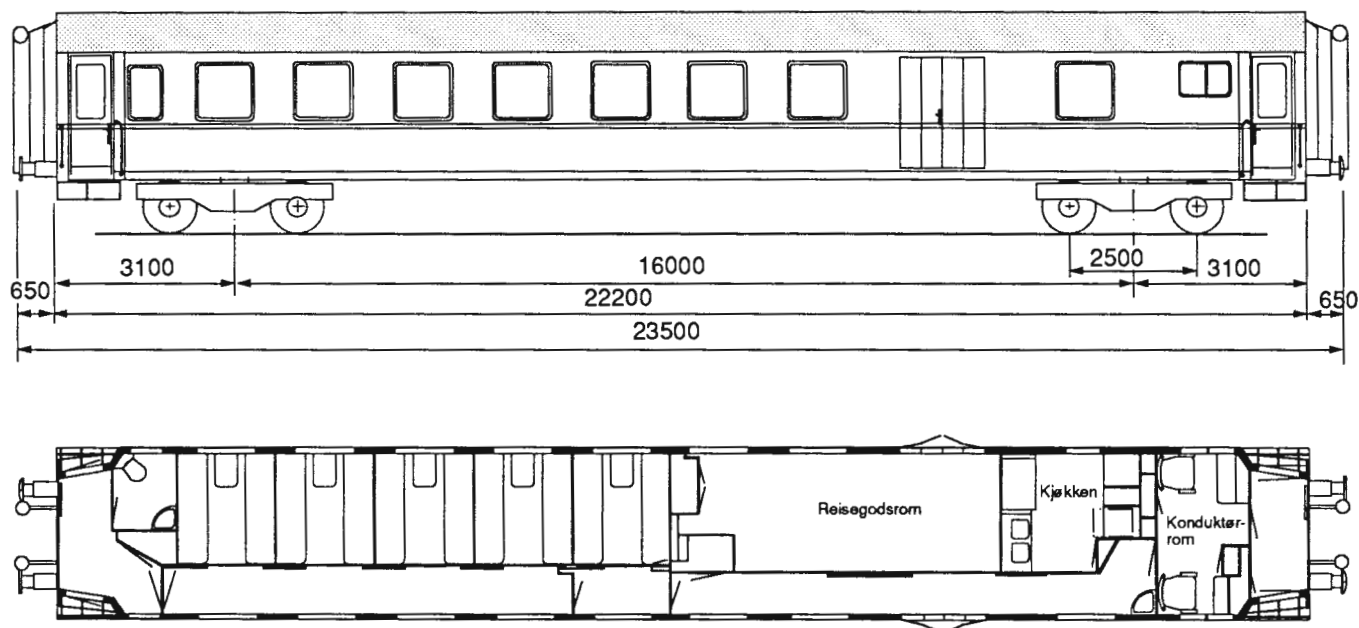

Lengde over buffere.....	23,50 m
Lengde av vognkasse	22,20 m
Bredde av vognkasse.....	3,10 m
Største høyde over skinnetopp	4,08 m
Sidedør, bredde	0,75 m
Dør til sidegang., bredde.....	0,63 m
Sidegang, bredde	0,84 m
Bufferhøyde.....	1,06 m
Boggi etter tegn. 8680	
Akselavstand i boggi	2,50 m
Boggisenteravstand.....	16,00 m
Hjuldiameter	0,95 m

5 kupèer (1 sykekupè),kjøkken, reisegods- og konduktørrom	
40 sitteplasser	
Spenning på lysanlegg	32 V
El. varme.....	30,0 kW
El. ovner	
Vognvekt.....	38,0 - 38,5 t
Last i reisegodsrom.....	3,0 t
Reisegodsrommets størrelse.....	17,0 m ²
WC avløp, Åpent anlegg	
KE - GPR bremse og skrubremse	
Største hastighet	130 km/h
Vognutstyr: se vognnummerliste	Side 10.11

Sidegangsvogn med reisegodsrom

Litra BF 11

Vognnr.	Tegn.fortegn.	Hovedtegn.	Byggeår
21515, -524,	727	15004	1965 - 66

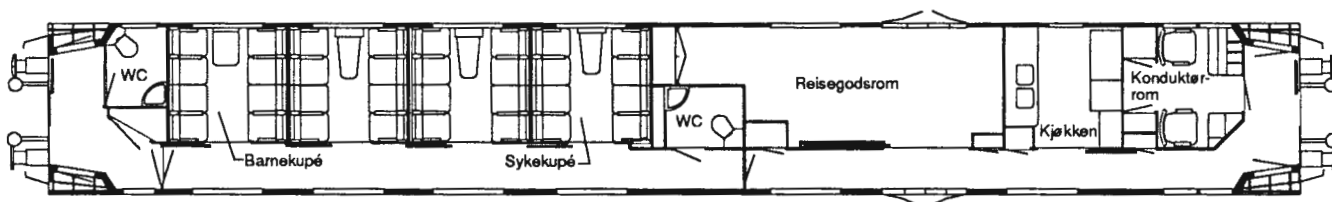
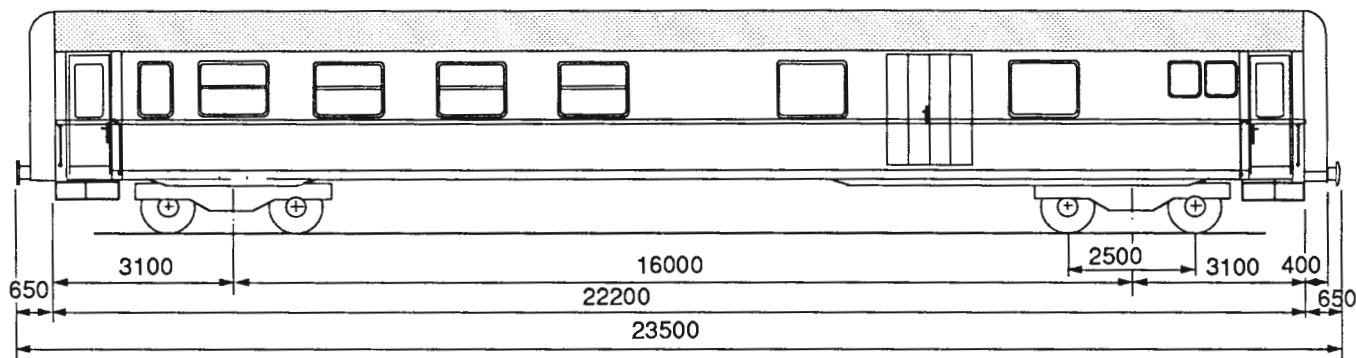

Lengde over buffere.....	23,50 m
Lengde av vognkasse	22,20 m
Bredde av vognkasse.....	3,10 m
Største høyde over skinnetopp	4,08 m
Sidedør, bredde	0,75 m
Dør til sidegang., bredde.....	0,63 m
Sidegang, bredde	0,83 m
Bufferhøyde	1,06 m
Boggi etter tegn. 8680	
Akselavstand i boggi	2,50 m
Boggisenteravstand.....	16,00 m
Hjuldiameter	0,95 m

4 kupèer (syke- og barnekupè), kjøkken, reisegods- og konduktørrom	
32 sitteplasser	
Spenning på lysanlegg	32 V
El. varme.....	34,0 kW
El. ovner	
Vognvekt	38,5 t
Last i reisegodsrom.....	3,0 t
Reisegodsrommets størrelse.....	10,0 m ²
WC avløp, Åpent anlegg	
KE - GPR bremsse og skrubremse	
Største hastighet	130 km/h
Vognutstyr: se vognnummerliste.....	Side 10.11

Sidegangsvogn med reisegodsrom

Litra BF 12

Vognnr.	Tegn.fortegn.	Hovedtegn.	Byggeår
21525, -534	757	16130	1968 - 70

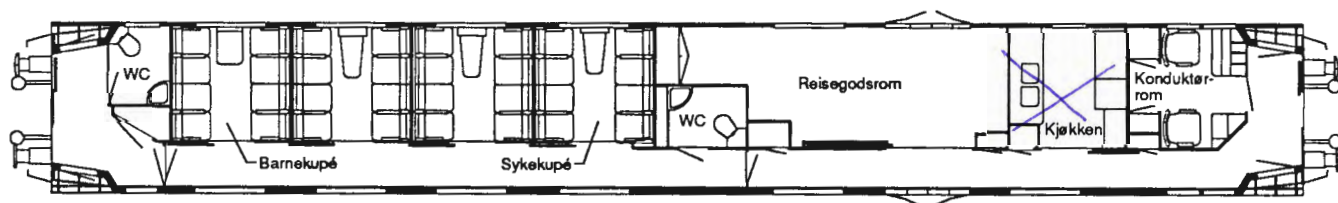
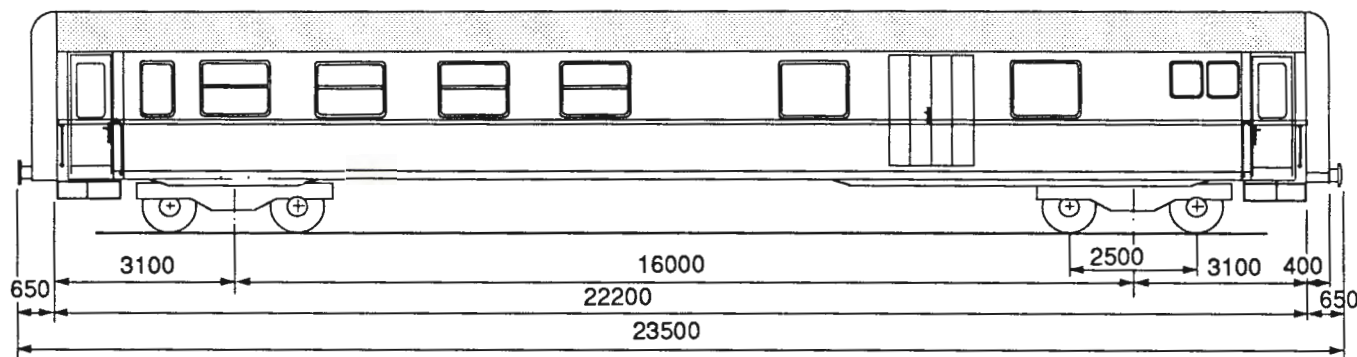

Lengde over buffere.....	23,50 m
Lengde av vognkasse	22,20 m
Bredde av vognkasse.....	3,10 m
Største høyde over skinnetopp	4,08 m
Sidedør, bredde	0,75 m
Dør til sidegang., bredde.....	0,63 m
Sidegang, bredde	0,83 m
Bufferhøyde	1,06 m
Boggi etter tegn. 8680	
Akselavstand i boggi	2,50 m
Boggisenteravstand.....	16,00 m
Hjuldiameter	0,95 m

4 kupèer (syke- og barnekupè), kjøkken, reisegods- og konduktørrrom
32 sitteplasser
Spenning på lysanlegg 32 V
El. varme..... 29,0 kW
El. ovner
Vognvekt.....37,5 - 38,5 t
Last i reisegodsrom..... 4,0 t
Reisegodsrommets størrelse..... 14,0 m²
WC avløp, Åpent anlegg
KE - GPR bremse og skrubremse
Største hastighet 130 km/h
Vognutstyr: se vognnummerliste..... Side 10.12

Sidegangsvogn med reiseGodsrom

Litra BF 13 tp. 1

Vognnr.	Tegn.fortegn.	Hovedtegn.	Byggeår
21701 -703	819	M 25000	1977 - 78

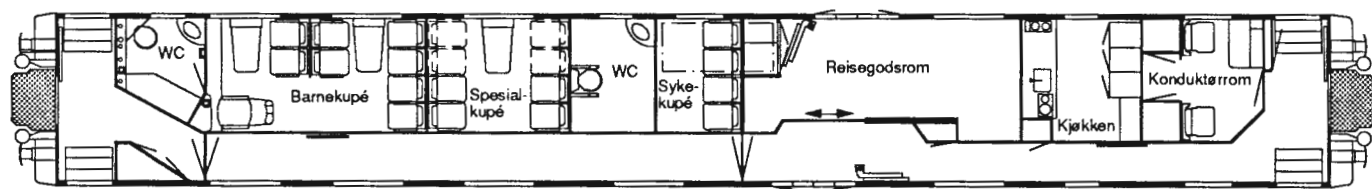
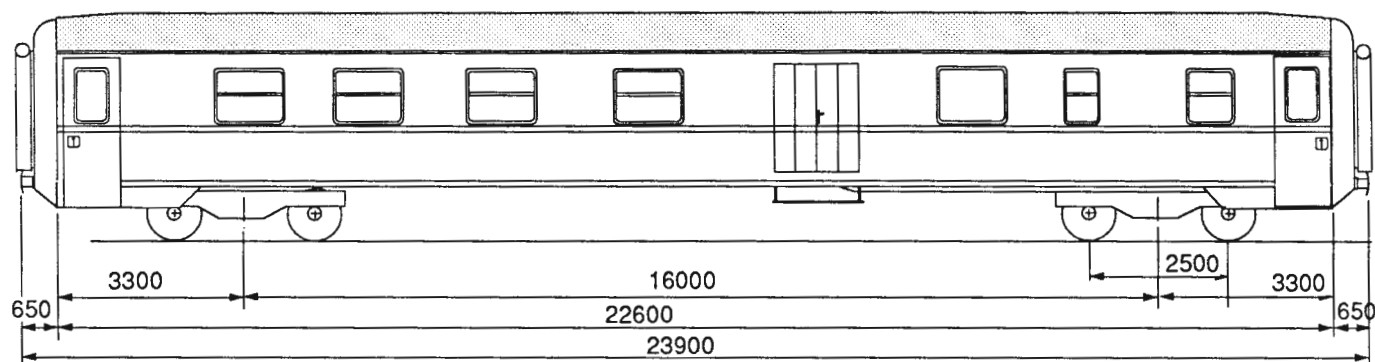

Lengde over buffere.....	23,90 m	3 kupèer (syke-, barne-og sps.kupè for rulle-) stolbruk.) kjøkken, reiseGods- og konduktørrum
Lengde av vognkasse	22,60 m	20 sitteplasser
Bredde av vognkasse.....	3,10 m	Spennig på lysanlegg
Største høyde over skinnetopp	4,08 m	32 V
Sidedør, bredde	0,75 m	El. varme.....
Dør til sidegang., bredde.....	0,63 m	39,5 kW
Sidegang, bredde	0,85 m	Varme og ventilasjonsanlegg
Bufferhøyde.....	1,05 m	Vognvekt
Boggi etter tegn. 8680		40,0 t
Akselavstand i boggi.....	2,50 m	Last i reiseGodsrom.....
Boggisenteravstand.....	16,00 m	3,0 t
Hjuldiameter	0,95 m	ReiseGodsrommets størrelse.....
		6,5 m ²
		WC avløp, Åpent anlegg
		Hik - GPR bremsse og skrubremsse
		Største hastighet
		130 km/h
		Vognutstyr: se vognnummerliste.....
		Side 10.13

Sidegangsvogn med reisegodsrom

Litra BF 13 tp. 2

Vognnr.	Tegn.fortegn.	Hovedtegn.	Byggeår
21704 -710	840	M 28700	1978 - 79

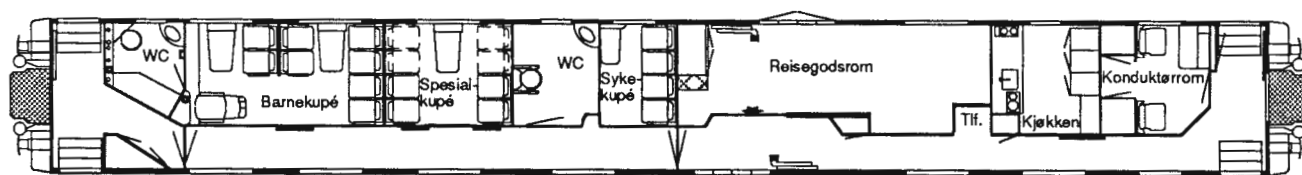
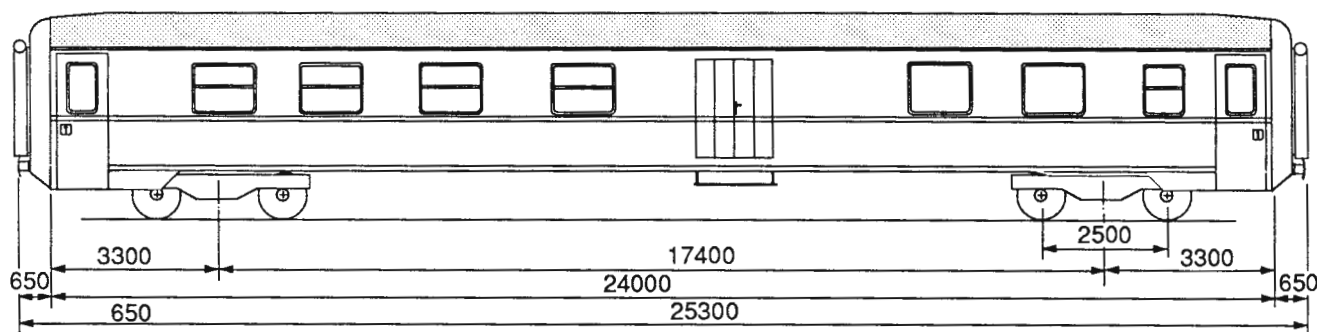

Lengde over buffere.....	25,30 m
Lengde av vognkasse	24,00 m
Bredde av vognkasse.....	3,10 m
Største høyde over skinnetopp	4,08 m
Sidedør, bredde	0,75 m
Dør til sidegang., bredde.....	0,63 m
Sidegang, bredde	0,85 m
Bufferhøyde	1,05 m
Boggi etter tegn. 8680 C type	
Akselavstand i boggi	2,50 m
Boggisenteravstand.....	17,40 m
Hjuldiameter	0,95 m

3 kupèer (syke-, barne-og sps.kupè for rulle-
stolbruk.) kjøkken, reisegods- og konduktørrom
20 sitteplasser
Spenning på lysanlegg

32 V
El. varme..... 39,5 kW
Varme og ventilasjonsanlegg
Vognvekt..... 42,0 t
Last i reisegodsrom..... 2,5 t
Reisegodsrommets størrelse..... 9,5 m²
WC avløp, Åpent anlegg
KE - GPR bremse og skrubremse
Største hastighet

130 km/h
Vognutstyr: se vognnummerliste.....Side 10.13

Sidegangsvogn med reisegodsrom

Litra BF 14

Vognnr.	Tegn.fortegn.	Hovedtegn.	Byggeår
21711 -730	841	M 29700	1979 - 80

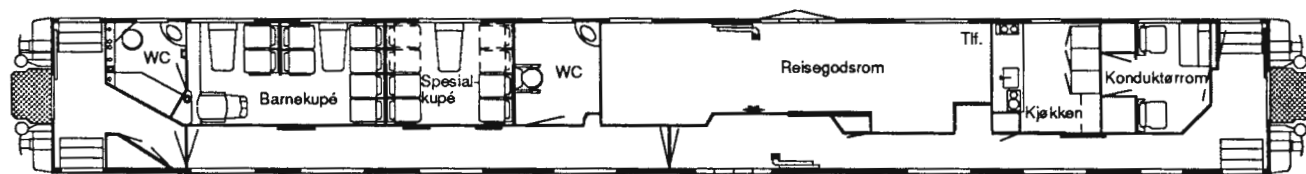
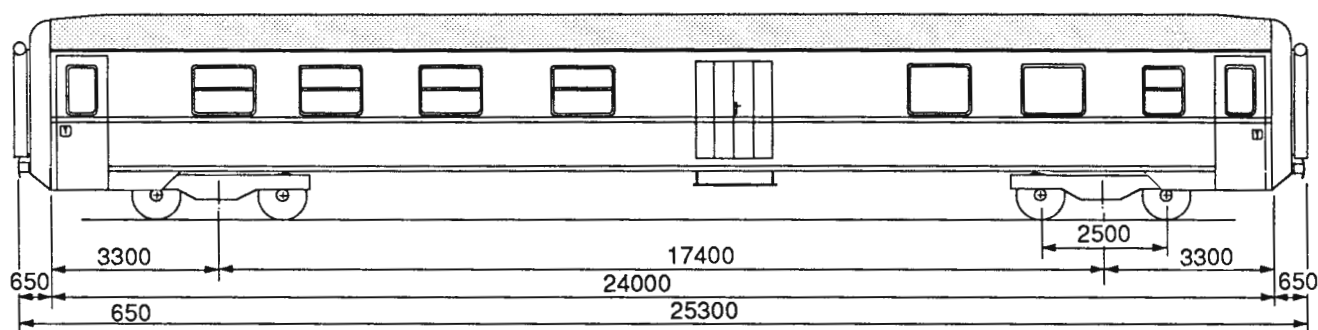

Lengde over buffere.....	25,30 m	2 kupèer (barne-og sps.kupè for rullestolbruk.)	
Lengde av vognkasse	24,00 m	kjøkken, reisegods- og konduktørrrom	
Bredde av vognkasse.....	3,10 m	16 sitteplasser	
Største høyde over skinnetopp	4,08 m	Spenning på lysanlegg	32 V
Sidedør, bredde	0,75 m	El. varme.....	39,5 kW
Dør til sidegang., bredde.....	0,63 m	Varme og ventilasjonsanlegg	
Sidegang, bredde	0,85 m	Vognvekt.....	41,0 t
Bufferhøyde.....	1,05 m	Last i reisegodsrom.....	3,5 t
Boggi etter tegn. 8680 C type		Reisegodsrommets størrelse.....	10,3 m ²
Akselavstand i boggi.....	2,50 m	WC avløp, Åpent anlegg	
Boggisenteravstand.....	17,40 m	KE - GPR bremse og skrubremse	
Hjuldiameter	0,95 m	Største hastighet	130 km/h
		Vognutstyr: se vognnummerliste.....	Side 10.14

Midtgangsvogn med reisegodsrom

Litra BFV 1

Vognnr.	Tegn.fortegn.	Hovedtegn.	Byggeår
19900, -904, -909, -916		17273	1928 - 29

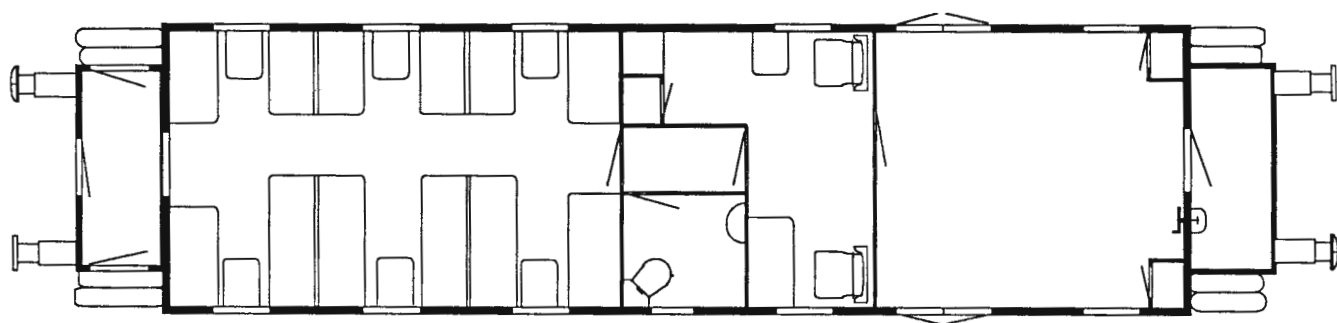
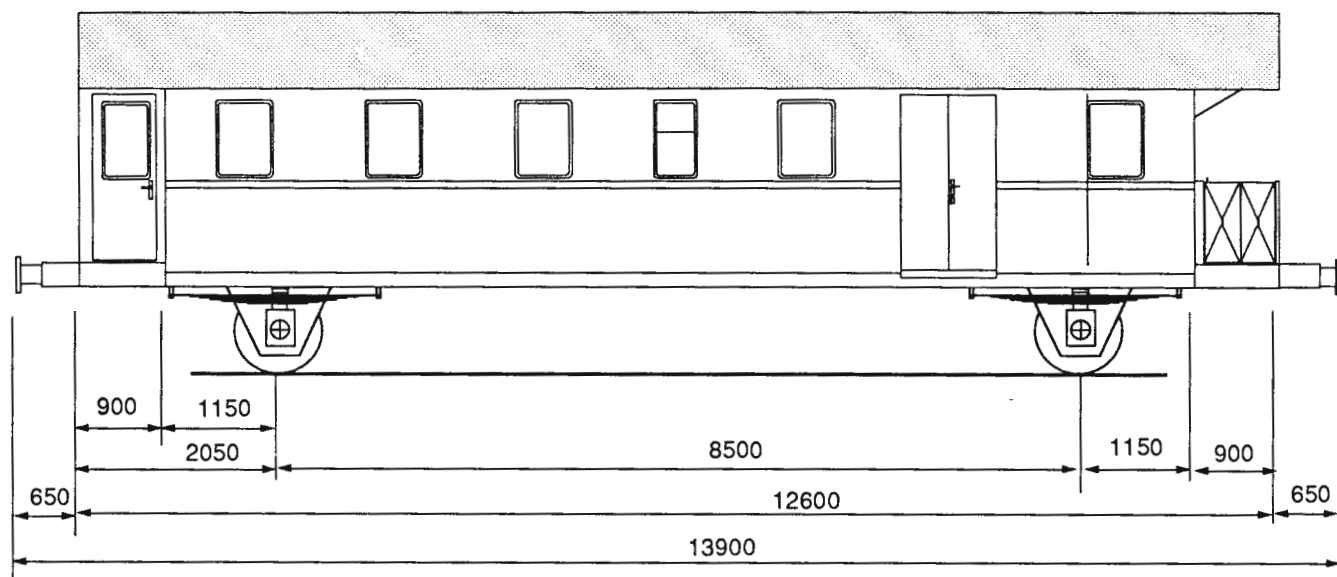

Lengde over buffere.....	13,90 m
Lengde av vognkasse	10,80 m
Bredde av vognkasse.....	3,10 m
Største høyde over skinnetopp	4,08 m
Sidedør, bredde	0,70 m
Dør til avdeling, bredde	ca. 0,63 m
Midtgang, bredde	ca. 0,65 m
Bufferhøyde	1,05 m
Akselavstand	8,50 m
Hjuldiameter	1,00 m

1 avdeling, reisegods- og konduktørrom	
28 sitteplasser	
Spenning på lysanlegg	32 V
El. varme.....	10 kW
El.ovner	
Vognvekt.....	19,0 - 21 t
Last i reisegodsrom.....	2,0 t
Reisegodsrommets størrelse.....	ca. 10,0 m ²
WC avløp, Åpent anlegg	
Hik - GP bremsse og skrubremse	
Største hastighet	80 - 100 km/h
Vognstyr: se vognnummerlist.....	Side 10.01

Midtgangs - kafeteriavogn

Litra BR

Vognnr.	Tegn.fortegn.	Hovedtegn.	Byggeår
21201 - 205	786	20002	1972

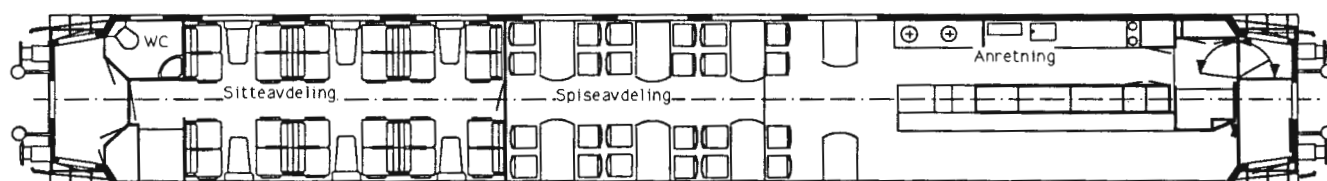
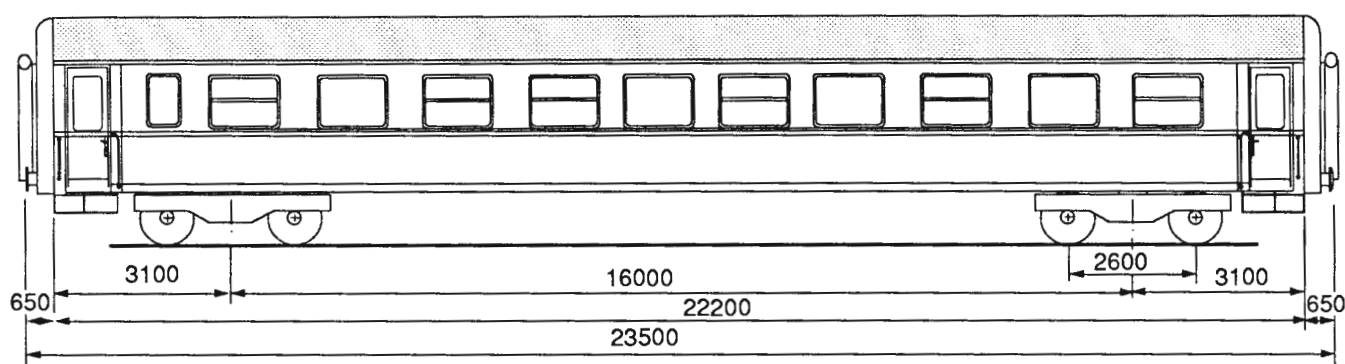

Lengde over buffere.....	23,50 m	2 avdelinger (1 sitte -, 1 spiseavdeling) og anretning	
Lengde av vognkasse	22,20 m	24 sitteplasser i hver avdeling	
Bredde av vognkasse.....	3,10 m	Spenning på lysanlegg	32 V
Største høyde over skinnetopp	4,06 m	El. varme.....	45,0 kW
Sidedør, bredde	0,75 m	Varme og ventilasjonsanlegg	
Dør til midtgang, bredde	0,65 m	Vognvekt.....	38,0 t
Midtgang, bredde	0,85 m	WC avløp, Åpent anlegg	
Bufferhøyde.....	1,06 m	KE - GPR bremse og skrubremse	
Boggi etter tegn. 8680 C type		Største hastighet	130 km/h
Akselavstand i boggi.....	2,50 m	Vognutstyr: se vognnummerliste	Side 10.07
Boggisenteravstand.....	16,00 m		
Hjuldiameter.....	0,95 m		

Utstillingsvogn

Litra C 2

Vognnr.	Tegn.fortegn.	Hovedtegn.	Byggeår
19931	788	17134	1964

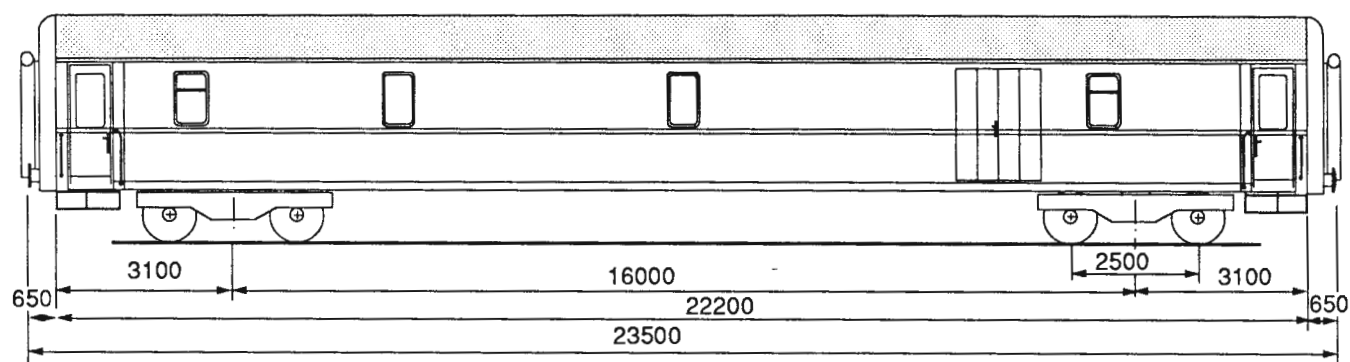

Lengde over buffere.....	23,50 m	1 avdeling og garderobe	
Lengde av vognkasse	22,20 m	Spenning på lysanlegg	36 V
Bredde av vognkasse.....	3,10 m	El. varme.....	18 kW
Største høyde over skinnetopp	4,08 m	El.ovner	
Sidedør, bredde	0,75 m	Vognvekt.....	34,1 t
Dør til avdeling, bredde	0,65 m	Last i utstillingsrom	12,0 t
Innvendig bredde.....	2,90 m	Utstillingsrommets størrelse.....	55,0 m ²
Bufferhøyde.....	1,06 m	Ikke WC	
Boggi etter tegn. 8680		KE - GPR bremse og skrubremse	
Akselavstand i boggi	2,50 m	Største hastighet	130 km/h
Boggisenteravstand.....	16,00 m	Vognutstyr: se vognnummerliste	Side 10.01
Hjuldiameter	0,95 m		

Konferansevogn

Litra C 3

Vognnr.	Tegn.fortegn.	Hovedtegn.	Byggeår
24051	785	17300	1947 Ombygget 1974

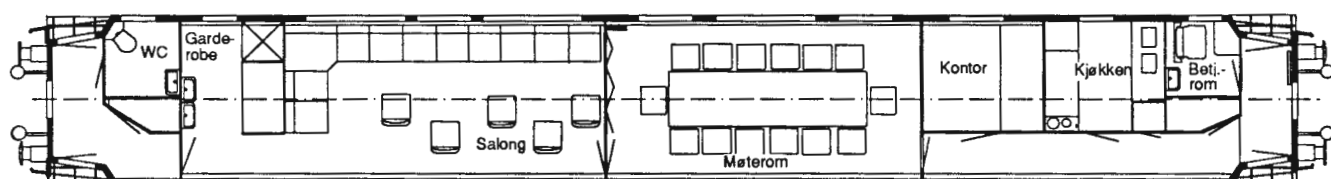
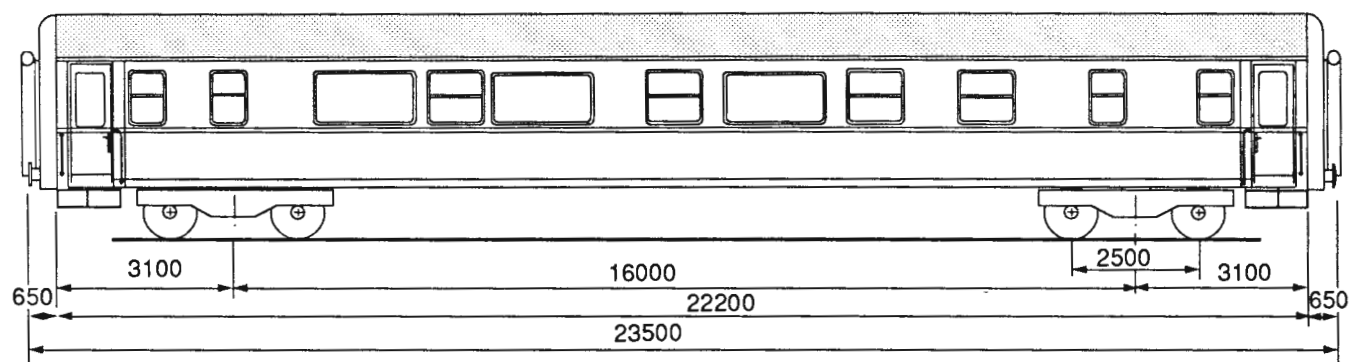

Lengde over buffere.....	23,50 m
Lengde av vognkasse	22,20 m
Bredde av vognkasse.....	3,11 m
Største høyde over skinnetopp	4,08 m
Sidedør, bredde	0,75 m
Dør til avdeling, bredde	0,65 m
Innvendig breidd	2,92 m
Bufferhøyde	1,06 m
Boggi etter tegn. 8680	
Akselavstand i boggi	2,50 m
Boggisenteravstand.....	16,00 m
Hjuldiameter	0,95 m

2 avdelinger, kontor, kjøkken, garderobe og betjeningsrom	
Spenning på lysanlegg	36 V
El. varme	45,0 kW
El.ovner	
Vognvekt	38,2 t

WC, åpent anlegg
KE - GPR bremse og skrubremse
Største hastighet

130 km/h
Vognutstyr: se vognnummerlisteSide 10.14

Servicevogn i nattog

Litra CB 1

Vognnr.	Tegn.fortegn.	Hovedtegn.	Byggeår
21212 - 221	682	10600 og 16723 Omb. MG 22015	1960 og - 64 Omb. 1989 - 90

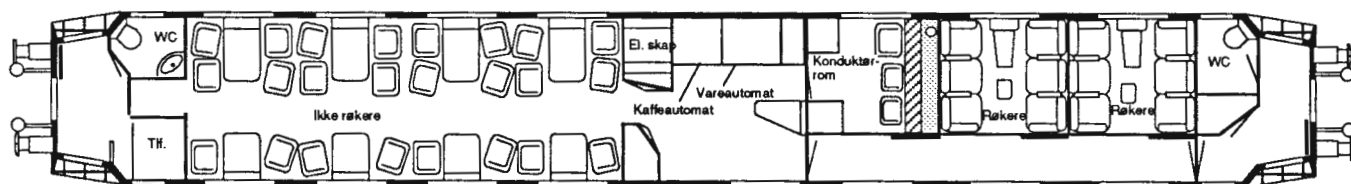
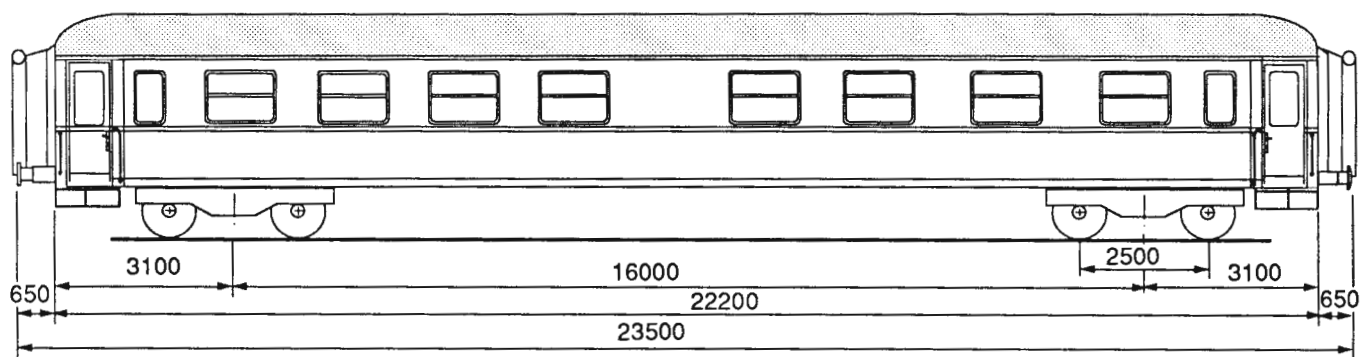

Lengde over buffere.....	23,50 m
Lengde av vognkasse	22,20 m
Bredde av vognkasse.....	3,10 m
Største høyde over skinnetopp	4,08 m
Sidedør, bredde	0,75 m
Dør til avdeling og sidegang, bredde	0,65 m
Midtgang, bredde.....	0,70 m
Bufferhøyde	1,06 m
Boggi etter tegn. 8680	
Akselavstand i boggi	2,50 m
Boggisentera.....	16,00 m
Hjuldiameter	0,95 m

1 avdeling, og 1 salong, servicerom med vare- og varmdrikkeautomat, tlf. og konduktørrom.
24 sittepl. i avd. og 12 sittepl. i kupèene
Spenning på lysanlegg 36 V
El. varme.....36,0 kW
El.ovner og forvarmet ventilasjonsluft
Vognvekt38,0 t
WC, åpent anlegg
KE - GPR bremsse og skrubremse
Største hastighet 130 km/h
Vognutstyr: se vognnummerlisteSide 10.06

Servicevogn InterCity Spesial

Litra CB 2

Vognnr.	Tegn.fortegn.	Hovedtegn.	Byggeår
21225 - 228	852	Grd. 11126	1947 Ombygd 1986

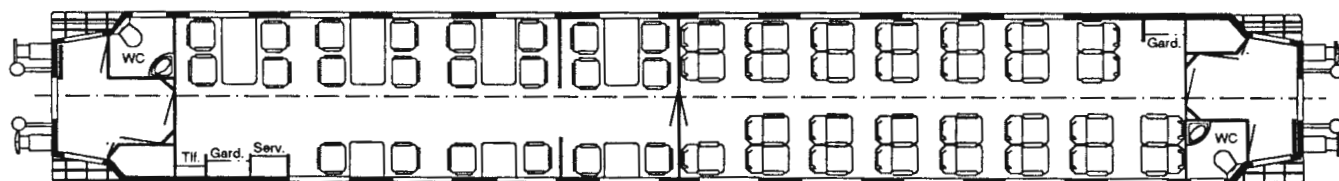
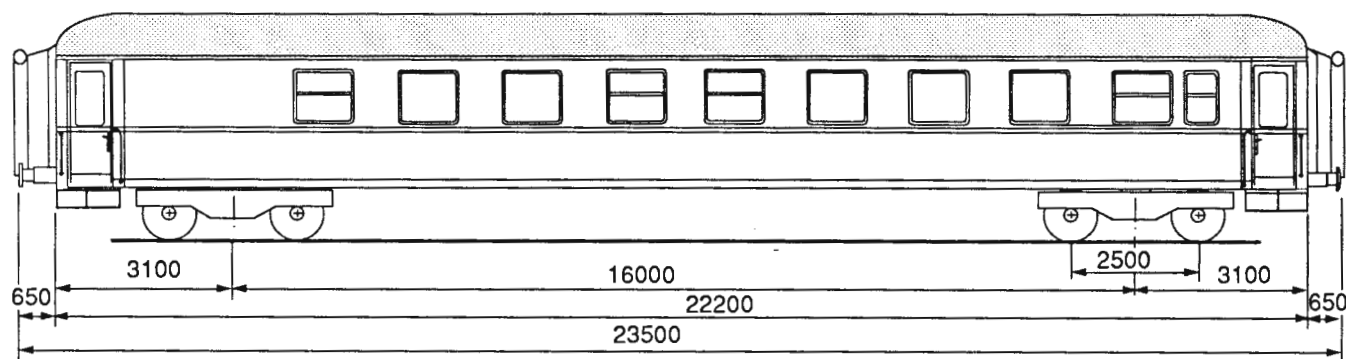

Lengde over buffere.....	23,50 m
Lengde av vognkasse	22,20 m
Bredde av vognkasse.....	3,10 m
Største høyde over skinnetopp	4,08 m
Sidedør, bredde	0,75 m
Dør til avdeling, bredde	0,65 m
Midtgang, bredde.....	0,70 m og 0,90 m
Bufferhøyde.....	1,06 m
Boggi etter tegn. 8680	
Akselavstand i boggi	2,50 m
Boggisenteravstand.....	16,00 m
Hjuldiameter	0,95 m

1 avdeling, 1 salong med anl. for servering og telefon
29 sittepl. i sitteavd. og 22 sittepl. i salong
Spenning på lysanlegg 36 V
El. varme..... 19,8 kW
El.ovner
Vognvekt..... 37,0 t
WC, åpent anlegg
KE - GPR bremse og skrubremse
Største hastighet 130 km/h
Vognutstyr: se vognnummerlisteSide 10.07

Spesialvogn for barn

Litra CBFV

Vognnr.	Tegn.fortegn.	Hovedtegn.	Byggeår
19921	Ikke oppsatt	M 26269	1930 Ombygd 1990

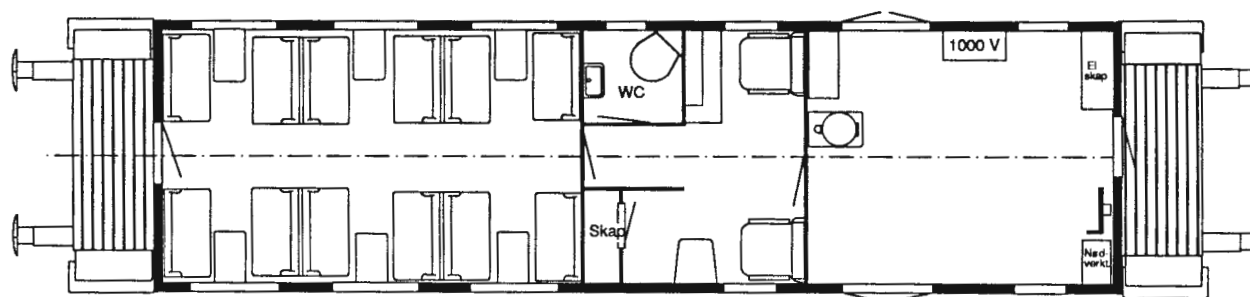
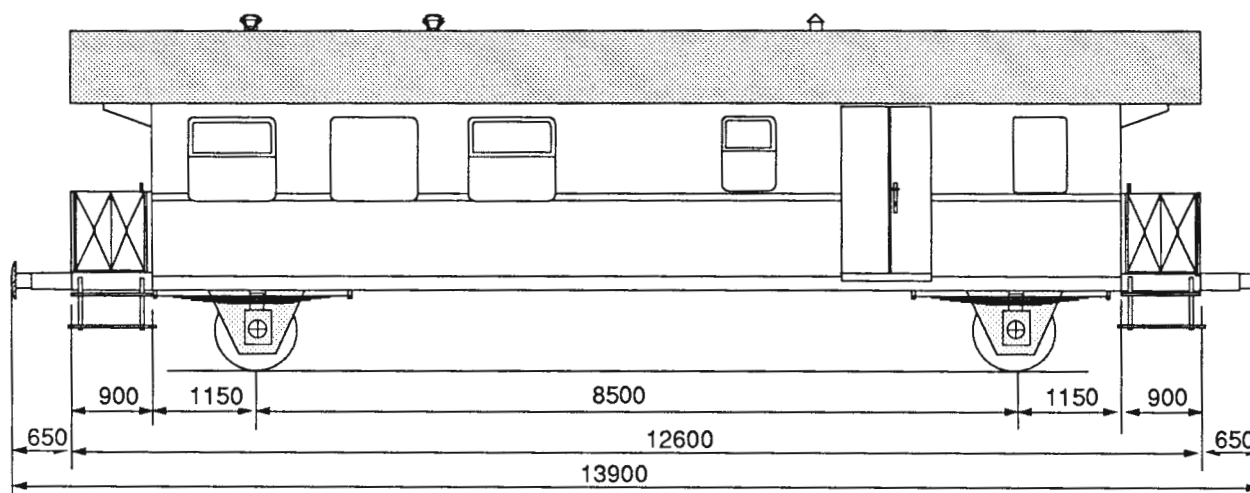

Lengde over buffere.....	13,90 m	1 sitteavdeling og 2 avd. for diverse	
Lengde av vognkasse	12,60 m	24 sitteplasser	
Bredde av vognkasse.....	3,10 m	Spenning på lysanlegg	32 V
Største høyde over skinetopp	4,08 m	El. varme.....	11,0 kW
		El.ovner	
Dør til avdeling, bredde	0,65 m	Vognvekt.....	21,0 t
Midtgang, bredd.....	0,70 m	WC, åpent anlegg	
Bufferhøyde	1,06 m	Hik - GP bremsse og skrubremse	
Hjulsats nr VII D		Største hastighet	100 km/h
Akselavstand	8,50 m	Vognutstyr: se vognnummerliste	Side 10.01
Hjuldiameter	1,00 m		

Spesialvogn for barn

Litra CWLBV

Vognnr.	Tegn.fortegn.	Hovedtegn.	Byggeår
19903	Ikke oppsatt	M 26268	1928 Ombygd 1990

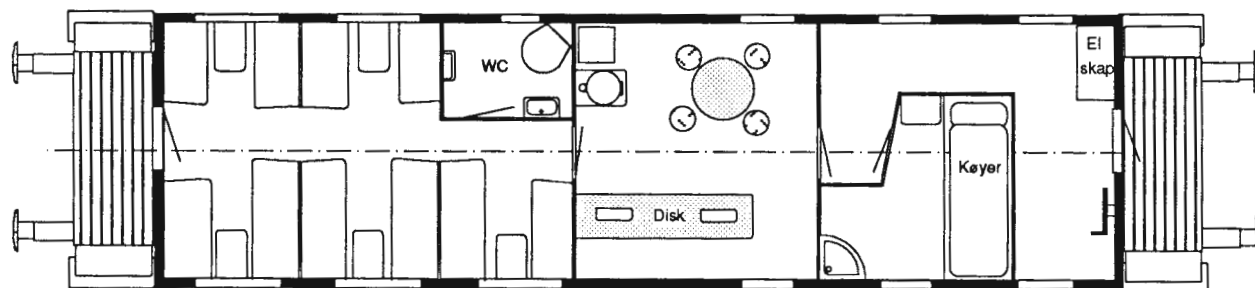
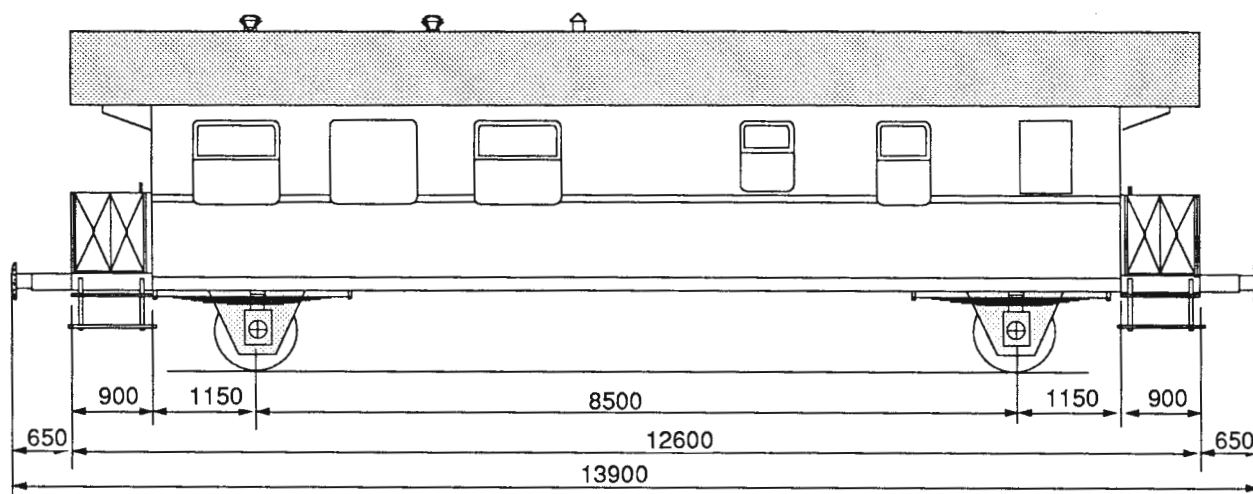

Lengde over buffere.....	13,90 m
Lengde av vognkasse	12,60 m
Bredde av vognkasse.....	3,10 m
Største høyde over skinnetopp	4,08 m
Dør til avdeling, bredde	0,65 m
Midtgang, bredde.....	0,70 m
Bufferhøyde.....	1,06 m
Hjulsats nr VII D	
Akselavstand	8,50 m
Hjuldiameter	1,00 m

1 sitteavdeling, 2 avd. for diverse og kjøper med 2 køyer	
20 sitteplasser	
Spenning på lysanlegg	32 V
El. varme.....	11,0 kW
El.ovner	
Vognvekt.....	21,0 t
WC, åpent anlegg	
Hik - GP brems og skrubremse	
Største hastighet	100 km/h
Vognutstyr: se vognnummerliste	Side10.01

Post - reisegods- og konduktørvogn

Litra DF 37

Vognnr.	Tegn.fortegn.	Hovedtegn.	Byggeår
21318, -320, -321	718	12354	1965

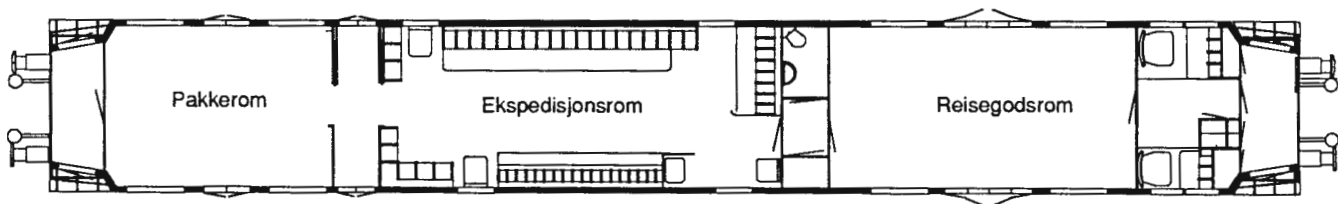
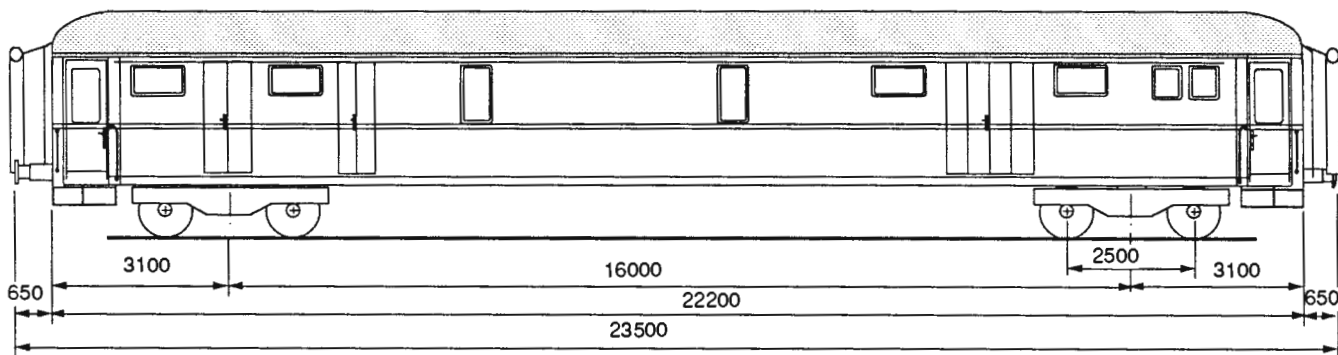

Lengde over buffere.....	23,50 m
Lengde av vognkasse	22,20 m
Bredde av vognkasse.....	3,10 m
Største høyde over skinnetopp	4,08 m
Sidedør, bredde	0,75 m
Dør for gods, b x h	1,50 x 1,84 m
Dør for gods, b x h	0,84 x 1,84 m
Bufferhøyde.....	1,06 m
Boggi etter tegn. 8680	
Akselavstand i boggi.....	2,50 m
Boggisenteravstand.....	16,00 m
Akselavstand i boggi	2,50 m
Hjuldiameter	0,95 m

Post-, reisegods- og konduktørrrom	
Spenning på lysanlegg	32 V
El. varme.....	23,0 kW
El. ovner	
Vognvekt.....	36,0 - 39,0 t
Last i postrom	6,7 t
Postrommes størrelse	37,3 m ²
Last i reisegodsrom.....	3,0 t
Reisegodsrommets størrelse.....	16,3 m ²
WC avløp, åpent anlegg	
KE - GP / KE - GPR bremse og skrubremse	
Største hastighet	130 km/h
Vognutstyr: se vognnummerliste	Side 10.09

Reisegods- og konduktørvogn

Litra F 2

Vognnr.	Tegn.fortegn.	Hovedtegn.	Byggeår
21404, -405	482	16609	1942

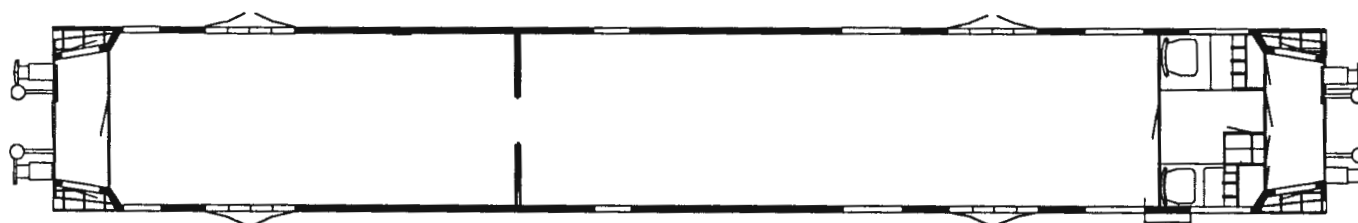
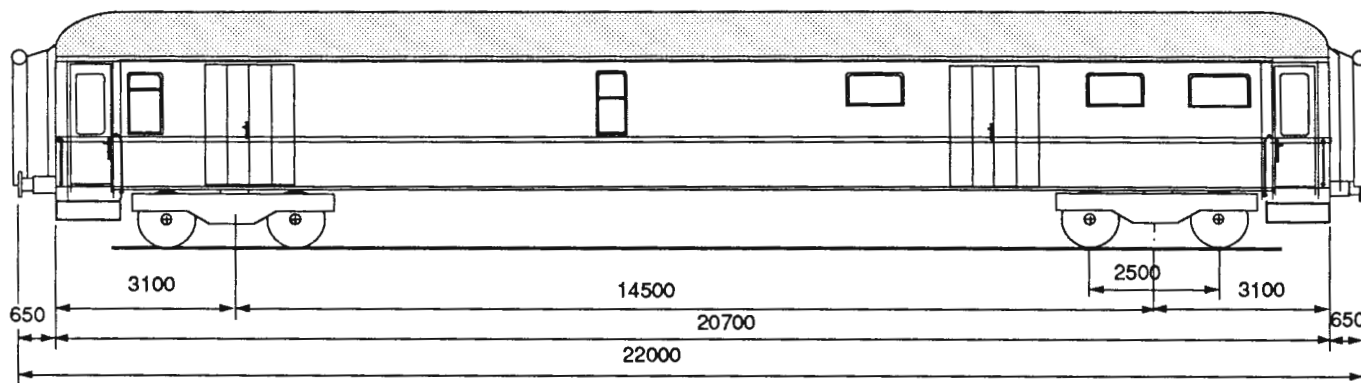

Lengde over buffere.....	22,00 m
Lengde av vognkasse	20,70 m
Bredde av vognkasse.....	3,10 m
Største høyde over skinnetopp	4,08 m
Sidedør, bredde	0,70 m
Dør til avd., bredde.....	0,60 og 0,65 m
Dør for gods, b x h	1,50 x 1,84 m
Bufferhøyde	1,06 m
Boggi etter tegn. 8680	
Akselavstand i boggi	2,50 m
Boggisenteravstand.....	14,50 m
Hjuldiameter	0,95 m

Reisegods- og konduktørrrom	
Spenning på lysanlegg	32 V
El. varme.....	15,0 kW
El. ovner	
Vognvekt.....	33,0 - 34,5 t
Last i reisegodsrom.....	11,0 t
Reisegodsrommets størrelse.....	49,0 m ²
KE - GPR bremsse og skrubremse	
Største hastighet	130 km/h
Vognutstyr: se vognnummerliste	Side 10.09

Reisegods- og konduktørvogn

Litra F 3 tp. 1

Vognnr.	Tegn.fortegn.	Hovedtegn.	Byggeår
21406, -407	602	16608	1955

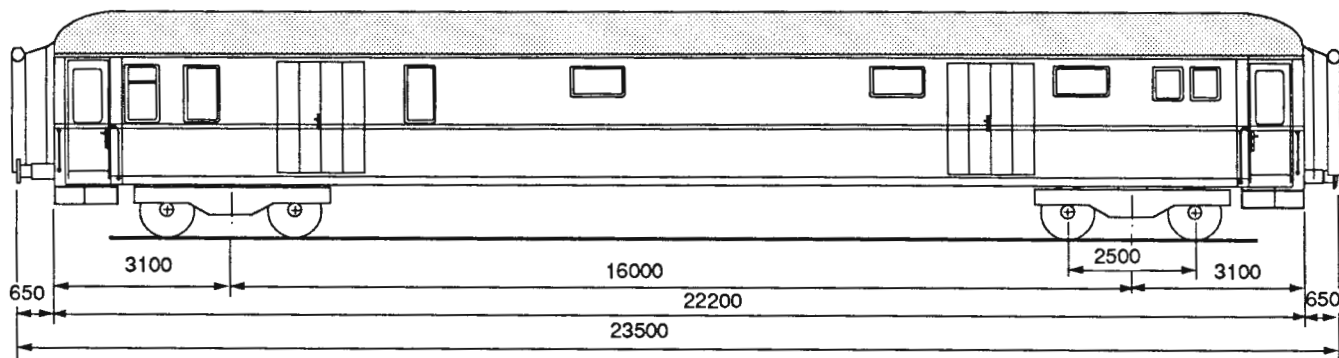

Lengde over buffere.....	23,50 m
Lengde av vognkasse	22,20 m
Bredde av vognkasse.....	3,10 m
Største høyde over skinnetopp	4,08 m
Sidedør, bredde	0,75 m
Dør til avd., bredde.....	0,60 m
Dør for gods, b x h	1,50 x1,84 m
Bufferhøyde	1,06 m
Boggi etter tegn. 8680	
Akselavstand i boggi	2,50 m
Boggisenteravstand	16,00 m
Hjuldiameter	0,95 m

Reisegods- og konduktørrrom	
Spenning på lysanlegg	36 V
El. varme.....	18,0 kW
El. ovner	
Vognvekt.....	34,0 - 34,5 t
Last i reisegodsrom.....	12,0 t
Reisegodsrommets størrelse.....	52,0 m ²
KE - GPR / KE - GP bremse og skrubremse	
Største hastighet	130 km/h
Vognutstyr: se vognnummerliste	Side 10.10

Reisegods- og konduktørvogn

Litra F 3 tp. 2

Vognnr.	Tegn.fortegn.	Hovedtegn.	Byggeår
21412, -414	702	M 24515	1964

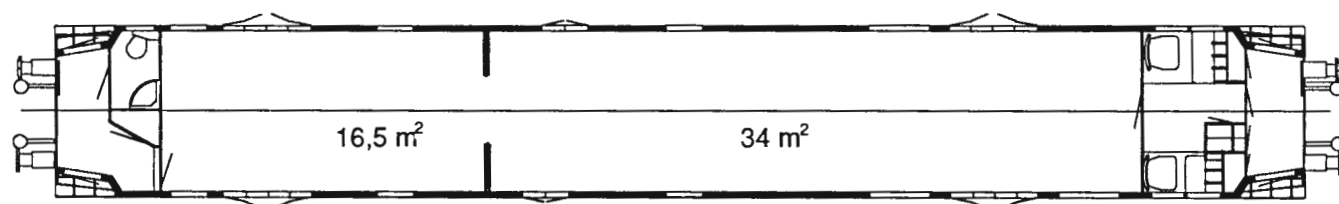
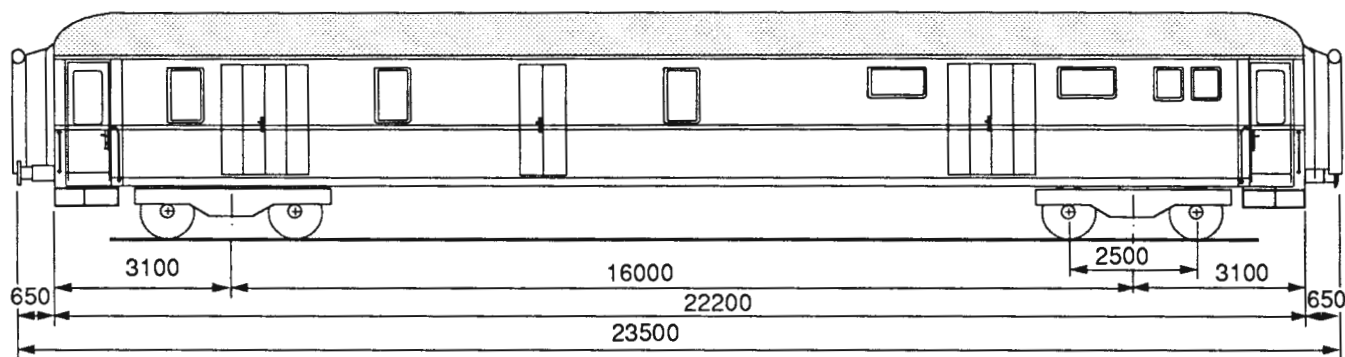

Lengde over buffere.....	23,50 m
Lengde av vognkasse	22,20 m
Bredde av vognkasse.....	3,10 m
Største høyde over skinetopp	4,08 m
Sidedør, bredde	0,70 m
Dør til avd., bredde.....	0,55 og 0,60 m
Dør for gods, b x h	1,50 x1,84 m
Dør for gods, b x h	0,82 x1,84 m
Bufferhøyde	1,06 m
Boggi etter tegn. 8680	
Akselavstand i boggi	2,50 m
Boggisenteravstand.....	16,00 m
Hjuldiameter	0,95 m

Reisegods- og konduktørrom	
Spenning på lysanlegg	36 V
El. varme	25,0 kW
El. ovner	
Vognvekt	35,5 t
Last i reisegodsrom.....	12,0 t
Reisegodsrommets størrelse.....	51,0 m ²
WC åpent anlegg	
KE - GPR bremse og skrubremse	
Største hastighet	130 km/h
Vognutstyr: se vognnummerliste	Side 10.10

Reisegods- og konduktørvogn

Litra F 3 tp. 3

Vognnr.	Tegn.fortegn.	Hovedtegn.	Byggeår
21409, -410	602	M 24521	1955

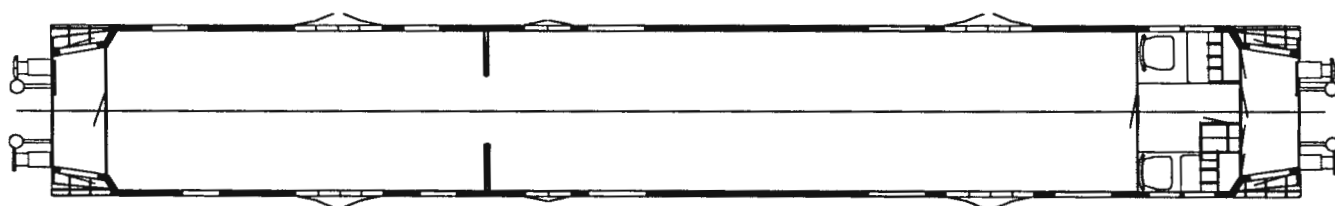
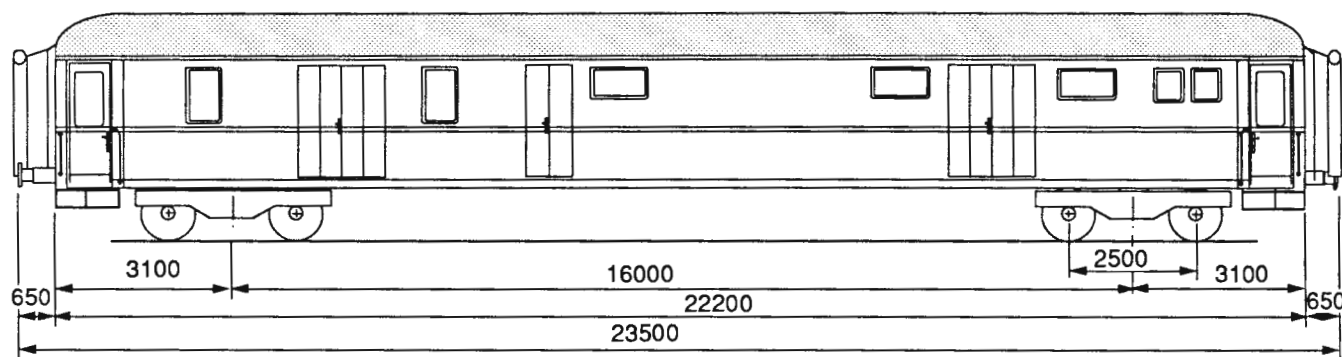

Lengde over buffere.....	23,50 m
Lengde av vognkasse	22,20 m
Bredde av vognkasse.....	3,10 m
Største høyde over skinnetopp	4,08 m
Sidedør, bredde	0,75 m
Dør til avd., bredde.....	0,60 m
Dør for gods, b x h	1,50 x 1,84 m
Dør for gods, b x h	0,82 x 1,84 m
Bufferhøyde	1,06 m
Boggi etter tegn. 8680	
Akselavstand i boggi.....	2,50 m
Boggisenteravstand.....	16,00 m
Hjuldiameter	0,95 m

Reisegods- og konduktørrom	
Spenning på lysanlegg	36 V
El. varme.....	25,0 kW
El. ovner	
Vognvekt	35,5 t
Last i reisegodsrom.....	12,0 t
Reisegodsrommets størrelse.....	52,0 m ²
KE - GPR bremse og skrubremse	
Største hastighet	130 km/h
Vognutstyr: se vognnummerliste	Side 10.10

Reisegods- og konduktørvogn

Litra F 3 tp. 4

Vognnr.	Tegn.fortegn.	Hovedtegn.	Byggeår
21420 -422	842	M 29680	1979

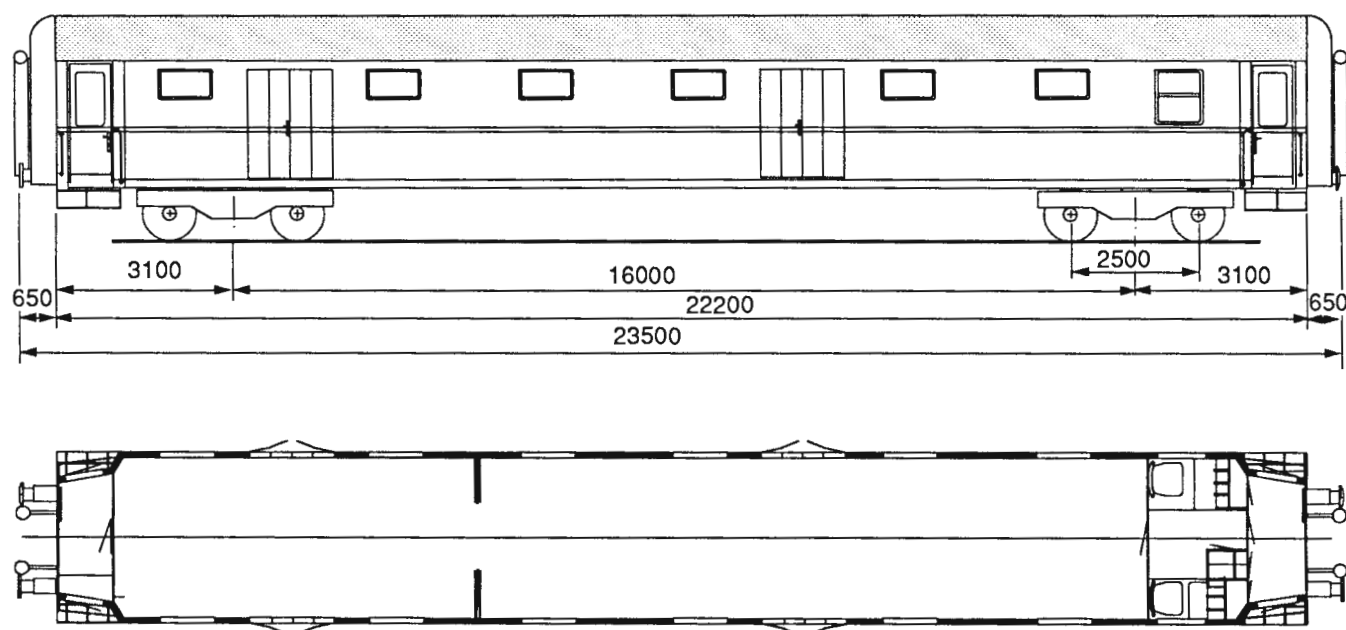

Lengde over buffere.....	23,50 m
Lengde av vognkasse.....	22,20 m
Bredde av vognkasse.....	3,10 m
Største høyde over skinnetopp.....	4,08 m
Sidedør, bredde.....	0,70 m
Dør til avd., bredde.....	0,60 m
Dør for gods, b x h.....	1,50 x 1,84 m
Bufferhøyde.....	1,06 m
Boggi etter tegn. 8680	
Akselavstand i boggi.....	2,50 m
Boggisenteravstand.....	16,00 m
Hjuldiameter.....	0,95 m

Reisegods- og konduktørrom	
Spenning på lysanlegg.....	32 V
El. varme.....	24,8 kW
El. ovner	
Vognvekt.....	35,0 t
Last i reisegodsrom.....	12,0 t
Reisegodsrommets størrelse.....	51,0 m ²
KE - GPR bremse og skrubremse	
Største hastighet.....	130 km/h
Vognutstyr: se vognnummerliste.....	Side 10.10

Reisegods- og konduktørvogn

Litra F 3 tp. 5

Vognnr.	Tegn.fortegn.	Hovedtegn.	Byggeår
21408 - 411, -416, - 417	543, 594, 602	Oppr. 5550,6565, 6666	1947 - 56 Ombygd 1988 - 89

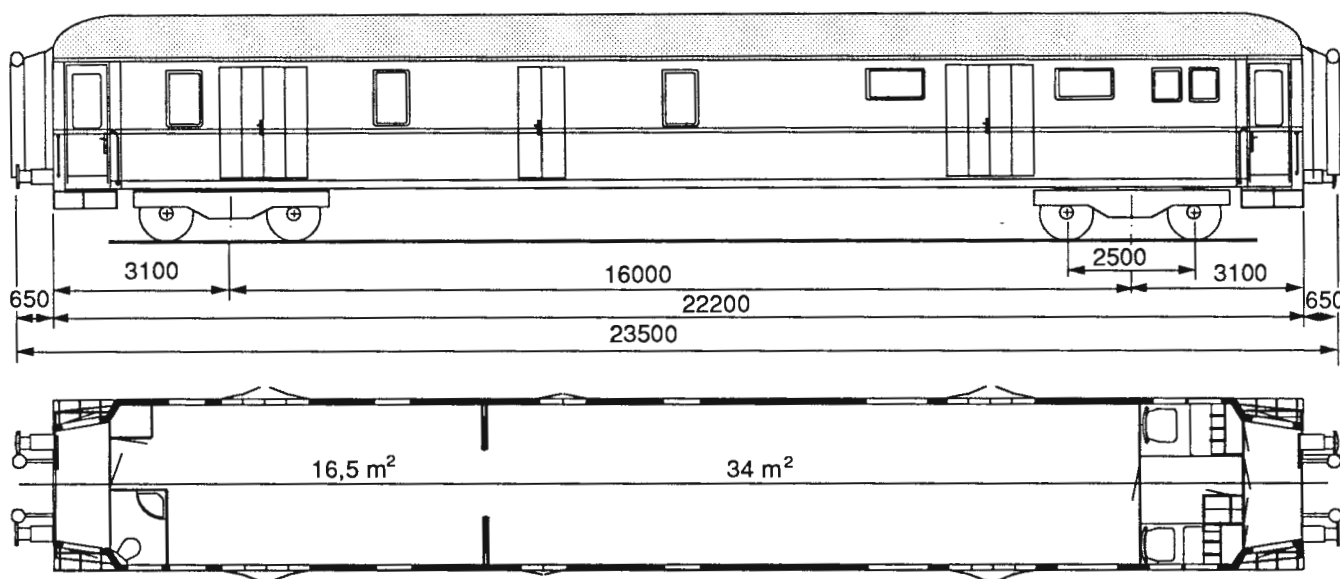

Lengde over buffere.....	23,50 m
Lengde av vognkasse	22,20 m
Bredde av vognkasse.....	3,10 m
Største høyde over skinnetopp	4,08 m
Sidedør, bredde	0,75 m
Dør til avd., bredde.....	0,60 m
Dør/ leddport for gods, b x h	1,50 x1,84 m
Bufferhøyde	1,06 m
Boggi etter tegn. 8680	
Akselavstand i boggi	2,50 m
Boggisenteravstand.....	16,00 m
Hjuldiameter	0,95 m

Reisegodsrom med postcontainerfester og konduktørrrom	
Spenning på lysanlegg	32 V
El. varme.....	21,0 kW*)
El. ovner	
Vognvekt	35,0 t
Last i reisegodsrom.....	10,4 t
Reisegodsrommets størrelse.....	53,0 m ²
KE - GPR/ KE-GP bremse og skrubremse	
Største hastighet	130 km/h
Vognutstyr: se vognnummerliste ...	Side 10.10h

*) Vogn nr. 21416 har 11kW

Reisegods- og konduktørvogn

Litra F 4

Vognnr.	Tegn.fortegn.	Hovedtegn.	Byggeår
21424 - 425	660, 635	B23187 Skabo11011	1950 og 56

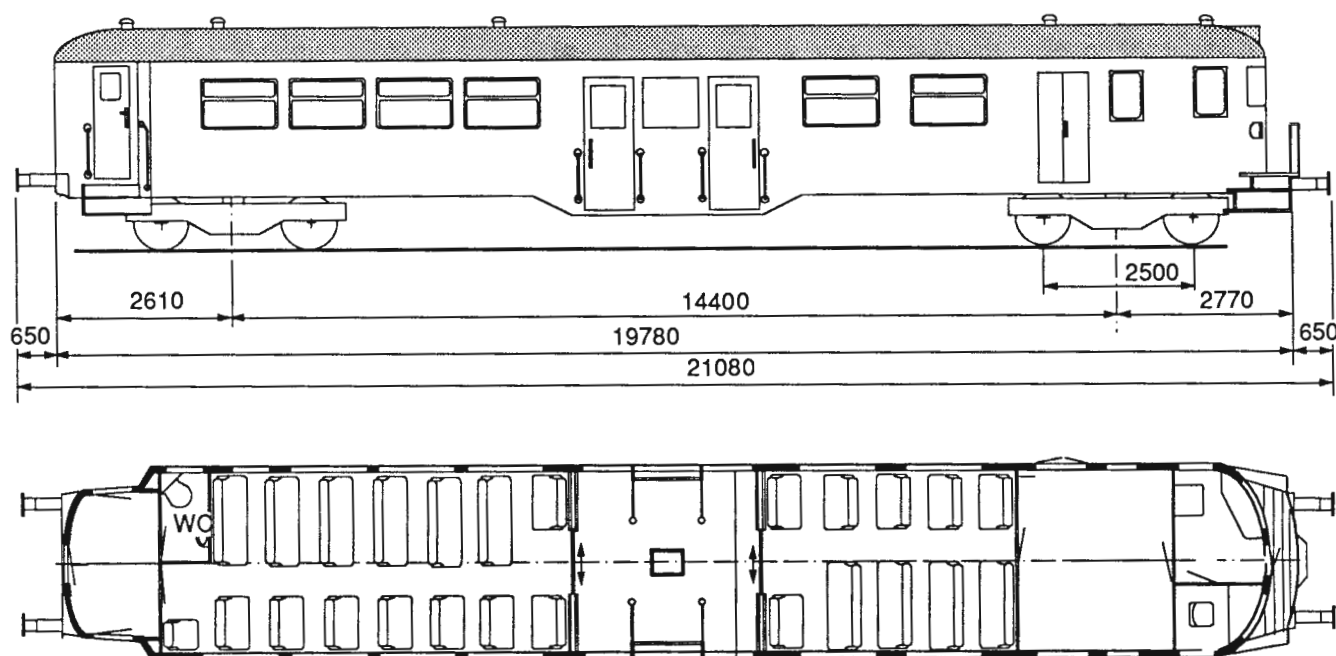

Lengde over buffere.....	21,08 m
Lengde av vognkasse	19,62 m
Bredde av vognkasse.....	3,10 m
Største høyde over skinnetopp	3,71 m
Sidedør, bredde	0,70 m
Dør for gods, b x h	0,85 x 1,80 m
Bufferhøyde.....	1,06 m
Boggi etter tegn. 5320	
Akselavstand i boggi	2,50 m
Boggisenteravstand.....	14,40 m
Hjuldiameter	1,00 m

Tidl. styrevg. 65C Benyt. som reisegodsvogn
 Spenning på lysanlegg 32 V
 El. varme..... 36,0 kW
 El. ovner
 Vognvekt 29,5 - 30,5 t
 Reisegodsrommets størrelse..... 6,3 m²
 Hik- P/ Hik-GP bremse og skrubremse
 Største hastighet 100 km/h
 Vognutstyr: se vognnummerliste Side 10.10

Servicevogn

Litra FR 7 - 1

Vognnr.	Tegn.fortegn.	Hovedtegn.	Byggeår
21776 - 779	891	1 - 83187	1985

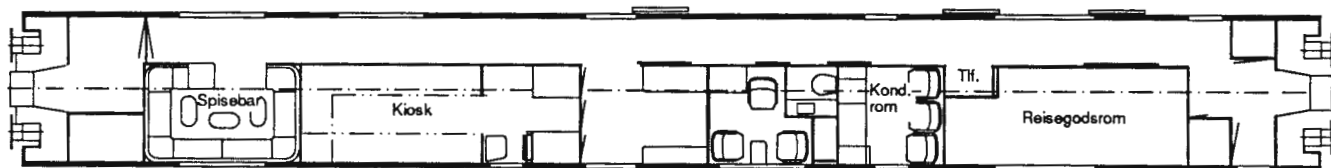
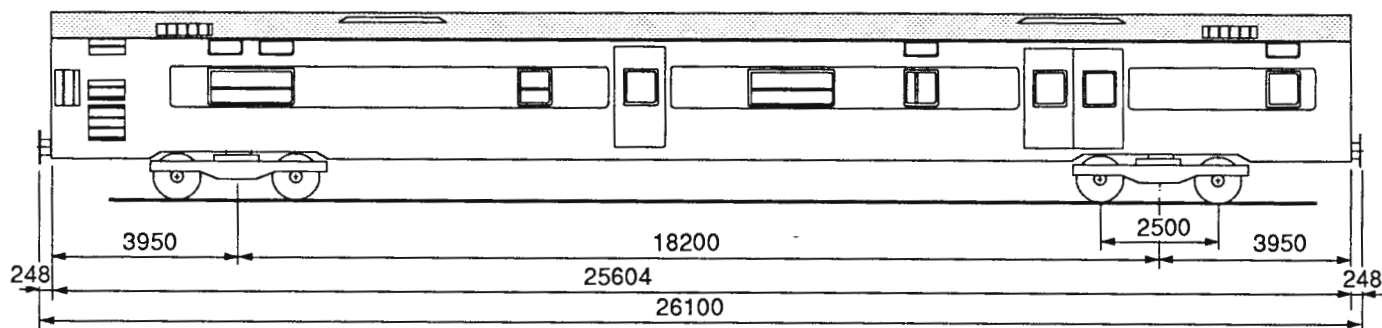

Lengde over buffere.....	26,10 m
Lengde av vognkasse.....	25,60 m
Bredde av vognkasse.....	3,12 m
Største høyde over skinnestopp.....	3,83 m
Dør for gods, b x h.....	1,90 x 1,90 m
Bufferhøyde.....	1,06 m
Boggi etter tegn. 1-92603 m/håndbrems	
Boggi etter tegn. 1-92605 u/håndbrems	
Akselavstand i boggi.....	2,50 m
Boggisenteravstand.....	18,20 m
Hjuldiameter.....	0,92 m

Reisegods-, konduktørrom, kiosk og spisebar	
Spennning på lysanlegg.....	36V
El. varme.....	43,0 kW
Varme- og ventilasjonsanlegg	
Vognvekt.....	41,0 t
Last i reisegodsrom.....	3,0 t
Reisegodsrommets størrelse.....	8,4 m ²
WC avløp, Evac vakuumsystem	
KE - GPR, EP brems og håndbremse	
Største hastighet.....	150 km/h
Vognutstyr: se vognnummerliste.....	Side 10.16

Servicevogn

Litra F R 7 - 2

Vognnr.	Tegn.fortegn.	Hovedtegn.	Byggeår
21771 - 775	903	1 - 93205	1982 Ombygd 1988

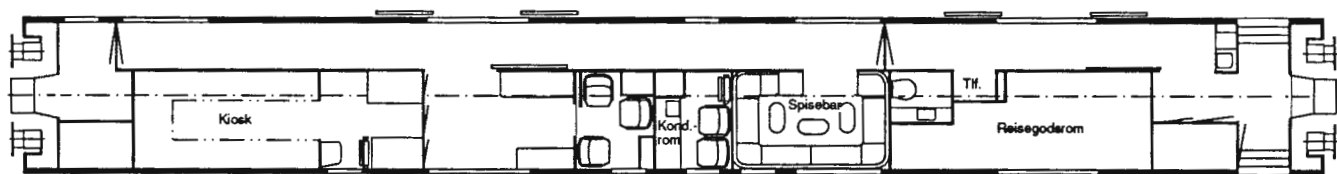
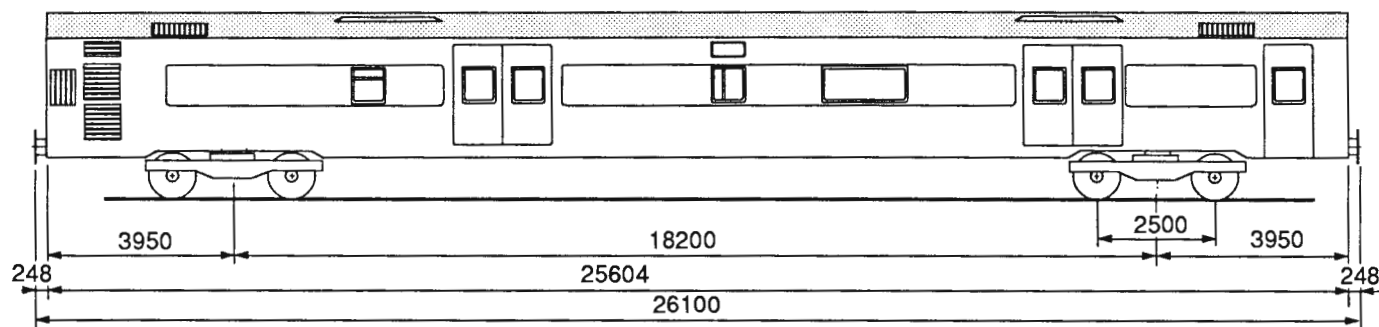

Lengde over buffere.....	26,10 m	Reisegods-, konduktørrom, kiosk og spisebar
Lengde av vognkasse	25,60 m	Spennning på lysanlegg
Bredde av vognkasse.....	3,12 m	326V
Største høyde over skinnetopp	3,83 m	El. varme.....
Sidedør, bredde	1,00 m	43,0 kW
Dør for gods, b x h	1,90 x 1,90 m	Varme- og ventilasjonsanlegg
Bufferhøyde.....	1,06 m	Vognvekt
Boggi etter tegn. 1-92603 m/håndbrems		41,0 t
Boggi etter tegn. 1-92605 u/håndbrems		Last i reisegodsrom.....
Akselavstand i boggi.....	2,50 m	3,0 t
Boggisenteravstand.....	18,20 m	Reisegodsrommets størrelse.....
Hjuldiameter.....	0,92 m	7,3 m ²
		WC avløp, Evac vakuumsystem
		KE - GPR, EP bremse og håndbremse
		Største hastighet
		150 km/h
		Vognutstyr: se vognnummerliste
		Side 10.16

Aggregatvogn

Litra Fde

Vognnr.	Tegn.fortegn.	Hovedtegn.	Byggeår
19021 - 023	749, 770, 810	M 24865+ M 26275	1970 - 80

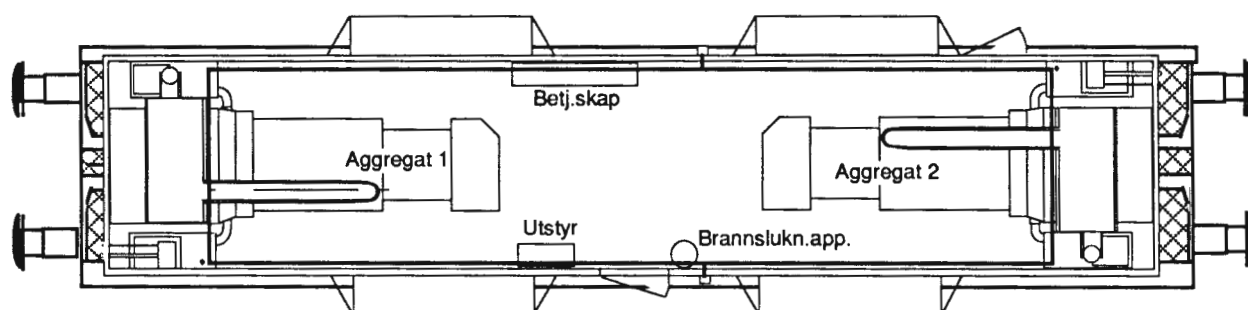
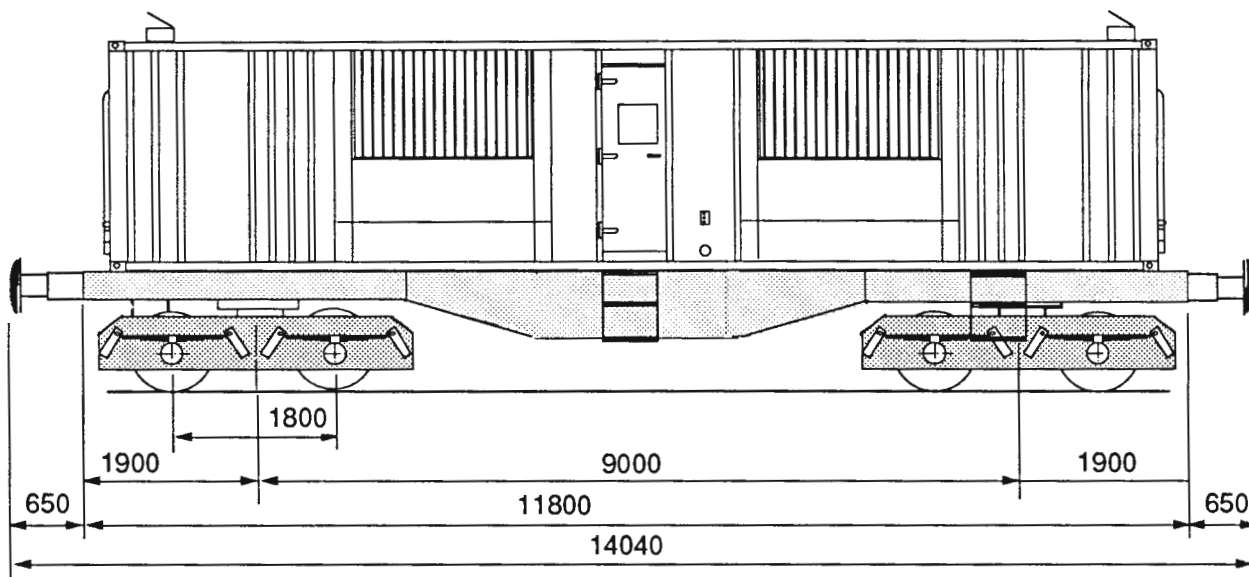

Lengde over buffere.....	14,04 m
Lengde av vogn.....	11,80 m
Bredde av vogn total (cont.).....	3,05 m
Største høyde o/skinnetopp totalt (cont.).....	4,14 m
Bufferhøyde.....	1,05 m
Boggi etter tegn. M 26860 og M 20571	
Akselavstand i boggi.....	1,80 m
Boggisenteravstand.....	9,00 m
Hjuldiameter.....	0,92 m

1 avdeling med 2 aggregater	
Spenning på lysanlegg.....	220 og 24 V
El. varme.....	5,0 kW
Vognvekt totalt.....	39,0 t
KE- GP brems og skrubremse	
Største hastighet.....	120 km/h
Vognutstyr: se vognnummerliste.....	Side 10.01

Aggregatvogn

Litra FVde

Vognnr.	Tegn.fortegn.	Hovedtegn.	Byggeår
19006 - 011	Ikke oppsatt	15700	1966

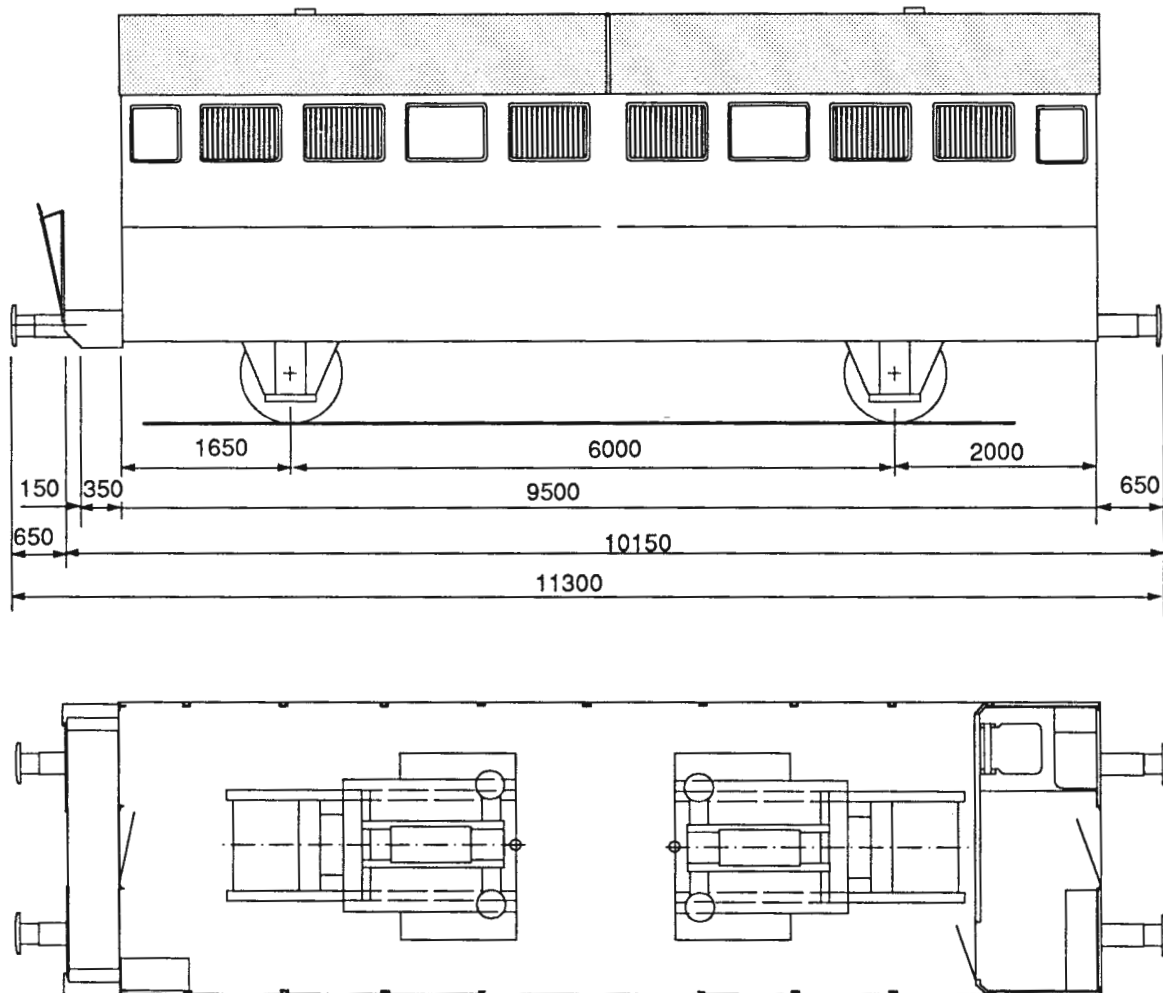

Lengde over buffere.....	11,30 m
Lengde av vognkasse	9,65 m
Bredde av vognkasse.....	2,94 m
Største høyde over skinnetopp	4,11 m
Bufferhøyde	1,05 m
Akselavstand	6,00 m
Hjuldiameter	1,00 m

1 avdeling med 2 aggregater og betjeningsrom	
Spenning på lysanlegg	24 V
El. varme.....	3,0 kW
El. ovner	
Vognvekt	25,0 - 25,5 t
Hik- GP bremsse og skrubremse	
Største hastighet	80 -100 km/h
Vognutstyr: se vognnummerliste	Side 10.01

Restaurantvogn

Litra R 1

Vognnr.	Tegn.fortegn.	Hovedtegn.	Byggeår
21252, -255, - 261	636, 675, 768	7650, 20000	1953 - 68

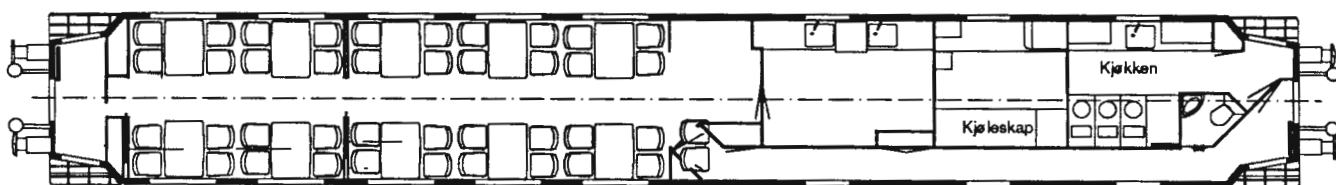
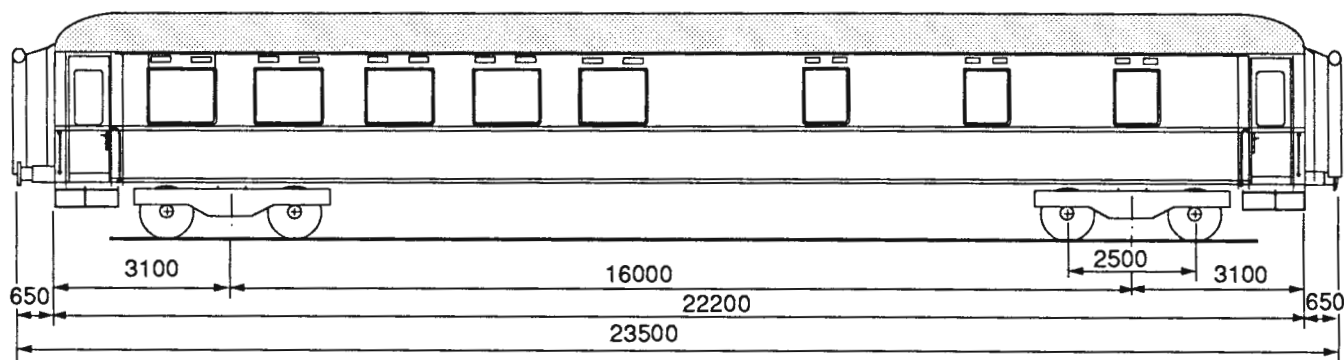

Lengde over buffere.....	23,50 m
Lengde av vognkasse	22,20 m
Bredde av vognkasse.....	3,10 m
Største høyde over skinnetopp	4,08 m
Sidedør, bredde	0,75 m
Dør til avdeling, bredde	0,62 m
Sidegang, bredde	0,59 m
Bufferhøyde.....	1,06 m
Boggi etter tegn. 8680	
Akselavstand i boggi	2,50 m
Boggisenteravstand.....	16,00 m
Akselavstand i boggi	2,50 m
Hjuldiameter	0,95 m

Spiseavdeling, kjøkken og anretning	
40 sitteplasser	
Spenning på lysanlegg	32 V
El. varme.....	100,0 kW
El. ovner og forvarmet ventilasjonsluft	
Vognvekt	43,0 - 47,0 t
Hik - GPR / KE - GPR bremse og skrubremse	
Største hastighet	130 km/h
Vognutstyr: se vognnummerliste	Side 10.09

Sittevogn

Litra B 23 tp 2

Vognnr.	Tegn.fortegn.	Hovedtegn.	Byggeår
18171 - 173	533	5190	1947

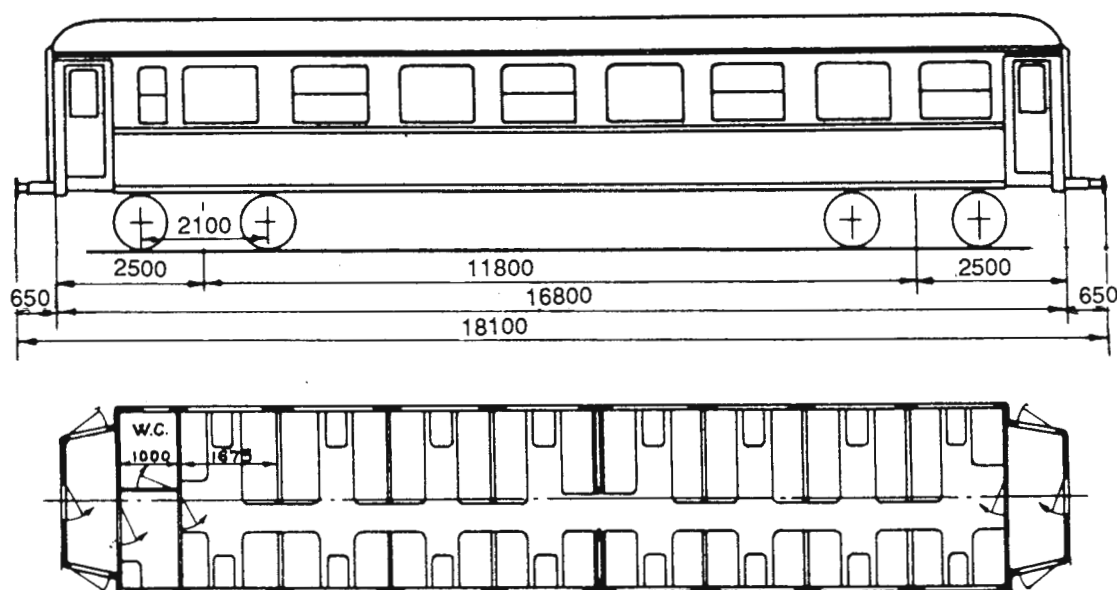

Lengde over buffere	18,10 m
Lengde av vognkasse	16,80 m
Bredde av vognkasse	3,10 m
Største høyde over skinetopp	3,86 m
Sidedør, bredde	0,75 m
Dør til avdeling, bredde	0,65 m
Sidegang, bredde	0,60 m
Bufferhøyde	1,06 m
Boggi etter tegn. 3660	
Akselavstand i boggi	2,10 m
Boggisenteravstand	11,80m
Hjuldiameter	0,97 m

Lettmetallvogn, 2 avdelinger	
78 sitteplasser	
Spenning på lysanlegg	32 V
El. varme	23,0 kW
El. ovner	
Vognvekt	20,0 - 20,5 t
Hik - GP bremse og skrubremse	
Største hastighet	90 km/h
Vognutstyr: se vognnummerliste	Side11.01

Sittevogn

Litra B 23 tp 3

Vognnr.	Tegn.fortegn.	Hovedtegn.	Byggeår
18174, -175	626	24850	1954, -55

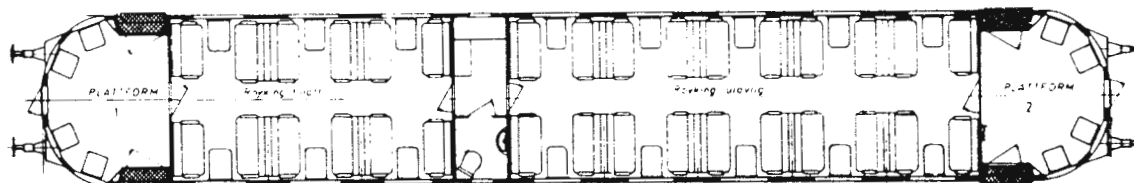
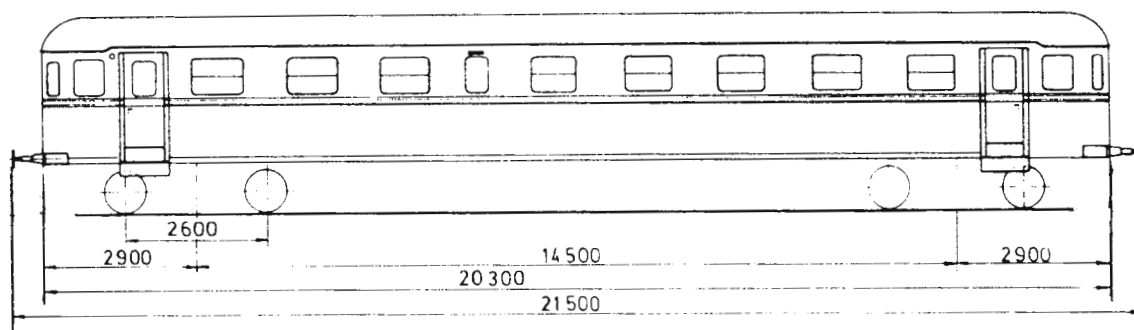

Lengde over buffere	21,50 m
Lengde av vognkasse	20,30 m
Bredde av vognkasse	3,10 m
Største høyde over skinnetopp	3,66 m
Sidedør, bredde	0,70 m
Dør til avdeling, bredde	0,65 m
Sidegang, bredde	0,60 m
Bufferhøyde	1,05 m
Boggi etter tegn. 6280	
Akselavstand i boggi	2,60 m
Boggisenteravstand	14,50m
Hjuldiameter	1,00 m

Lettmetallvogn, 2 avdelinger	
64 sitteplasser	
Spenning på lysanlegg	24 V
El. varme	20,5 kW
El. ovner	
Vognvekt.....	20,5 t
Hik - P bremse og skrubremse	
Største hastighet.....	100 km/h
Vognutstyr: se vognnummerliste	Side11.01

Sittevogn

Litra BF 20

Vognnr.	Tegn.fortegn.	Hovedtegn.	Byggeår
18169, -170	532	5191	1947

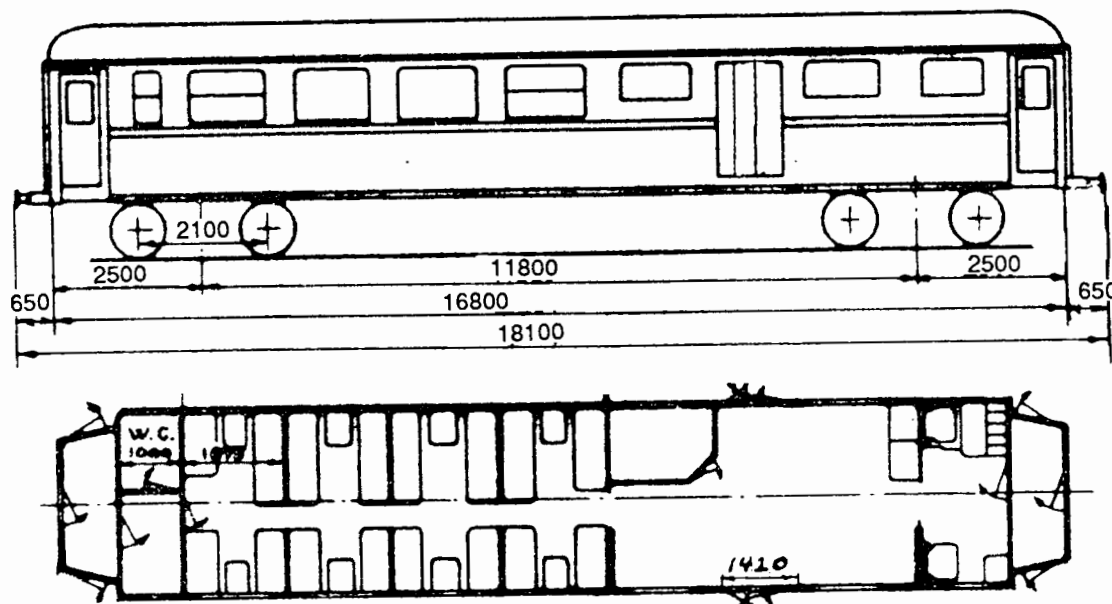

Lengde over buffere	18,10 m
Lengde av vognkasse	16,80 m
Bredde av vognkasse	3,10 m
Største høyde over skinnetopp	3,86 m
Sidedør, bredde	0,70 m
Dør til avdeling, bredde	0,65 m
Sidegang, bredde	0,60 m
Bufferhøyde	1,06 m
Boggi etter tegn. 3660	
Akselavstand i boggi	2,10 m
Boggisenteravstand	11,80 m
Hjuldiameter	0,97 m

Lettmjallvogn, 1 sitteavd., reisegods-og konduktørrrom 39 sitteplasser	
Spenning på lysanlegg	32V
El. varme	26,0 kW
El. ovner	
Vognvekt	20,0 - 20,5 t
Last i reisegodsrom	4,5 t
Hik - GP bremse og skrubremse	
Største hastighet	90 km/h
Vognutstyr: se vognnummerliste	Side 11.01

Sittevogn

Litra BF 30

Vognnr.	Tegn.fortegn.	Hovedtegn.	Byggeår
18080	243	2176	1921

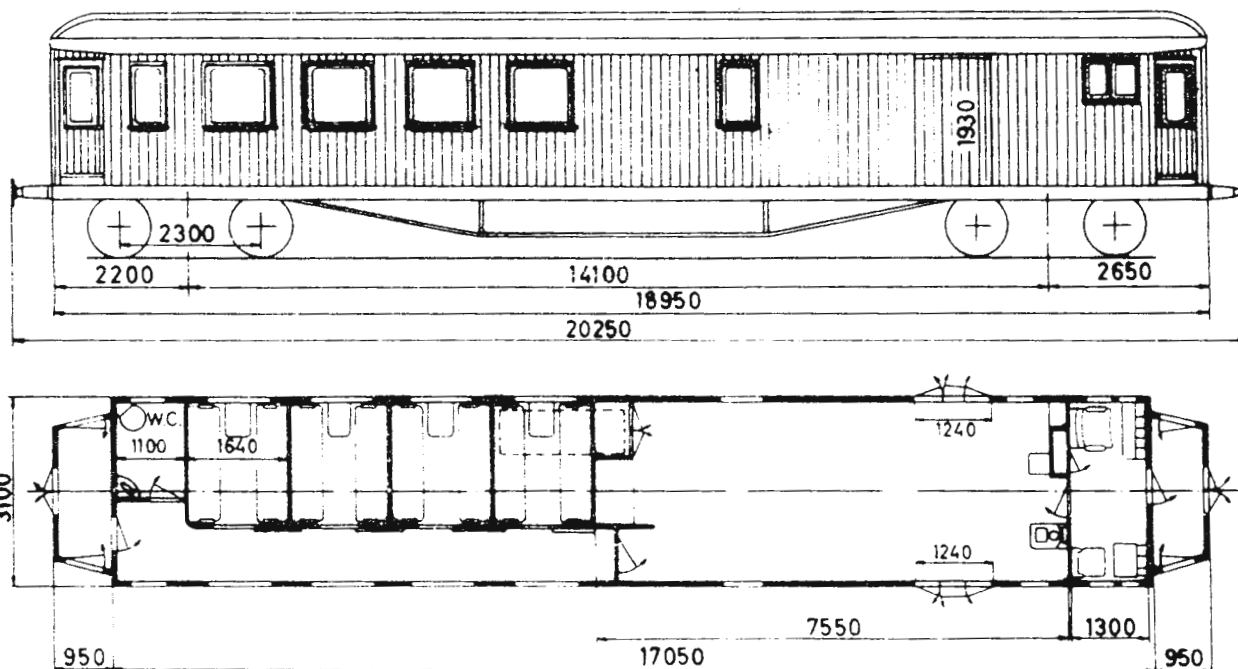

Lengde over buffere	20,25 m
Lengde av vognkasse	18,95 m
Bredde av vognkasse	3,10 m
Største høyde over skinnetopp	4,02 m
Sidedør, bredde	0,70 m
Dør til sidegang, bredde	0,62 m
Sidegang, bredde	0,60 m
Bufferhøyde	1,06 m
Boggi etter tegn. 1904	
Akselavstand i boggi	2,30 m
Boggisenteravstand	14,10 m
Hjuldiameter	0,97 m

Trevogn 4 kupéer, reisegods- og kond.rom
32 sitteplasser
Spenning på lysanlegg 32V
El. varme
El. ovner
Vognvekt..... 34,0 t
Last i reisegodsrom 6,0 t
Hik - GP bremse og skrubremse
Største hastighet..... 100 km/h
Vognutstyr: se vognnummerliste Side 11.01

Sittevogn beregnet for barn

Litra CBV - Gs

Vognnr.	Tegn.fortegn.	Hovedtegn.	Byggeår
12351	668	M 26270	1960
			Ombygd 1990

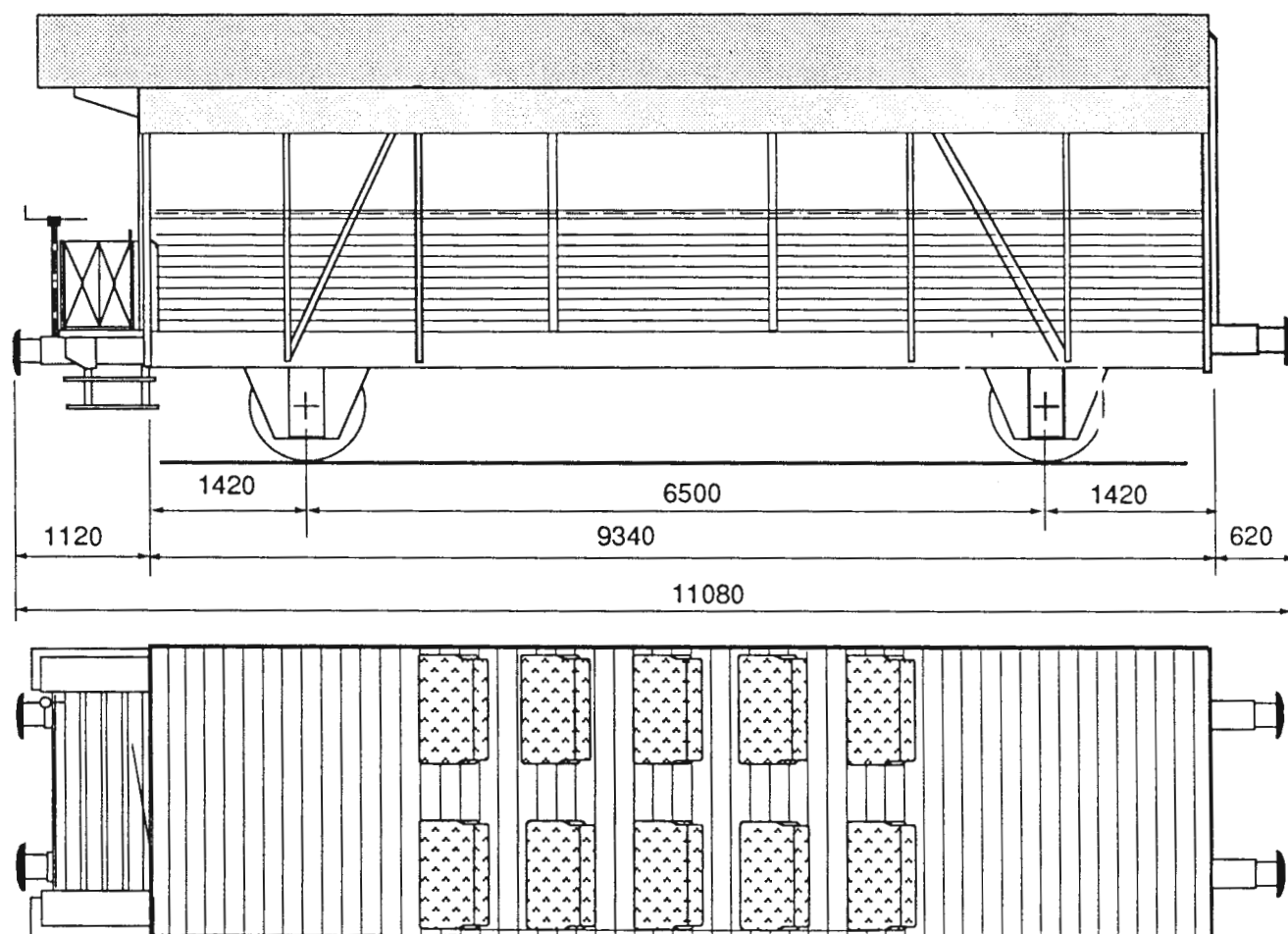

Lengde over buffere.....	11,08 m	Trevogn 1 sitteavdeling	
Lengde av vognkasse.....	9,84 m	20 sitteplasser	
Bredde av vognkasse.....	2,78m	Vognvekt.....	12,0 t
Største høyde over skinnetopp.....	4,02 m	Ke - GP bremse og skrubremse	
Dør til avdeling, bredde.....	0,62 m	Største hastighet.....	100 km/h
Bufferhøyde.....	1,05 m	Vognutstyr: se vognnummerliste.....	Side 11.01
Hjulsat X			
Akselavstand.....	6,50 m		
Hjuldiameter.....	1,00 m		

Reisegods- og konduktørvogn

Litra FV tp. 1

Vognnr.	Tegn.fortegn.	Hovedtegn.	Byggeår
1024,1025, 3043	372	1025 3043, 15678	19221, -23 1928

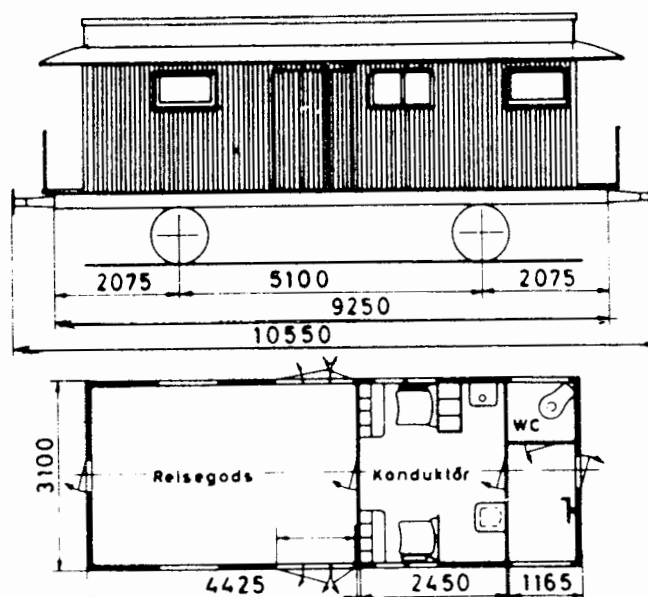

Lengde over buffere	10,55 m
Lengde av vognkasse	8,04 m
Bredde av vognkasse	3,10 m
Dør til avdeling, bredde	0,62 m
Bufferhøyde	1,06 m
Akselavstand	5,10 m

Trevogn, reisegods- og konduktørrrom	
Spenning på lysanlegg	32V
El. varme	
El. ovner	
Vognvekt	13.0 - 18,0 t
Last i reisegodsrom	1,0 t
Hik - GP brems og skrubremse *)	
Største hastighet	80 km/h
Vognutstyr: se vognnummerliste	Side11.01

*) Vogn nr. 1024 har bare skrubremse

Reisegods- og konduktørvogn

Litra FV tp. 6

Vognnr.	Tegn.fortegn.	Hovedtegn.	Byggeår
14010, -012 17954	150, 160	1930, 2104	1915, -19

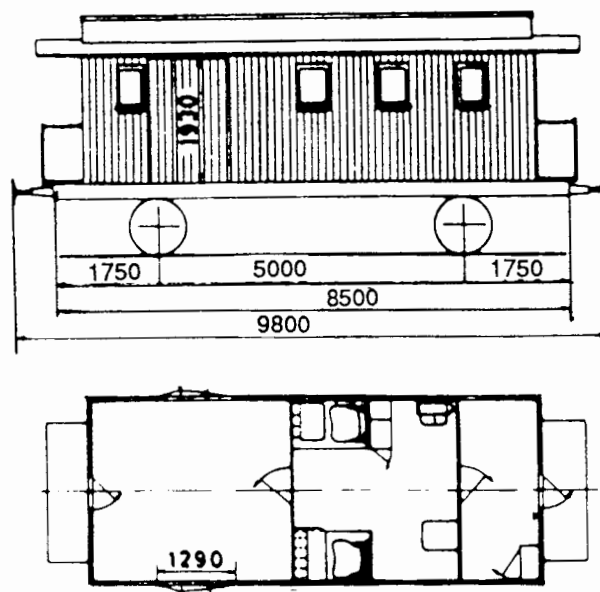

Lengde over buffere	9,80 m
Lengde av vognkasse	7,50 m
Bredde av vognkasse	3,10 m
Dør til avdeling, bredde	0,62 m
Bufferhøyde	1,06 m
Akselavstand	5,00 m

Trevogn, reisegods- og konduktørrrom	
Spenning på lysanlegg	32 V
El. varme	
El. ovner	
Vognvekt	11,0 - 12,0 t
Last i reisegodsrom	1,0 t
Hik - GP bremsse og skrubremse *)	
Største hastighet	80 km/h
Vognutstyr: se vognnummerliste	Side 11.01

Ekspressgodsvogn

Litra FV - 8

Vognnr.	Tegn.fortegn.	Hovedtegn.	Byggeår
21426, -427	707	14511	1964 - 66 Ombygd 1988

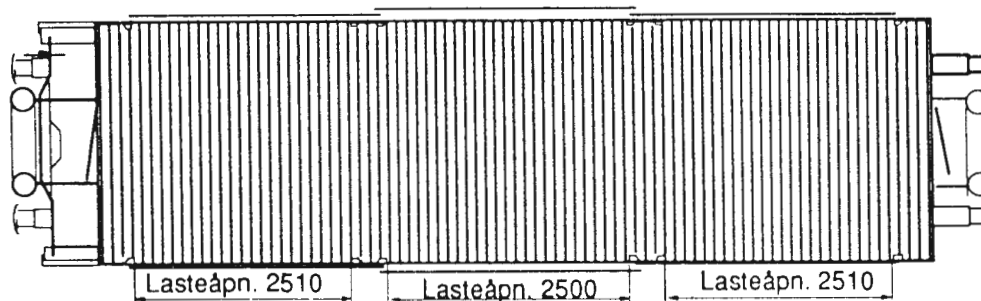
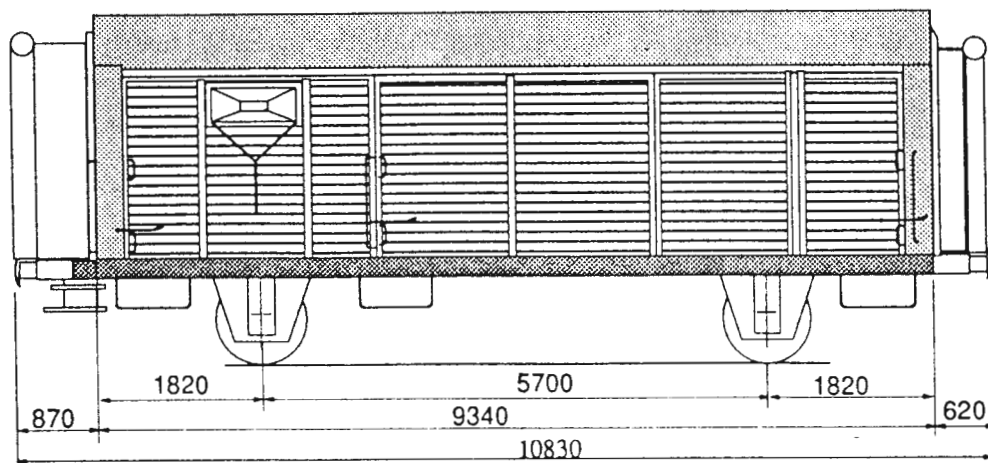

Lastgrense

A er baner med 16 tonns akseltrykk
B er baner med 18 tonns akseltrykk
C er baner med 20 tonns akseltrykk

	A	B	C
90	16,6 t	20,6 t	24,6 t
S	16,6 t	20,6 t	20,6 t

Lengde over buffere	10,83 m
Lengde av vognkasse	9,34 m
Bredde av vognkasse	2,62 m
Største høyde over skinnetopp	3,66 m
Innvendig lengde	9,27 m
Innvendig bredde	2,62 m
Innvendig høyde	2,10 - 2,65 m
Bufferhøyde	1,05 m
Akselavstand	5,70m
Hjuldiameter	1,00 mP

Trevogn, godsavdeling	
Lasteåpning, bxh (6 lasteåpninger) 2,00 x 2,50 m	
Gulvflate	25,2 m ²
Rominnhold	64,0 m ³
Største tillatte hjultrykk for kjøretøy på gulv 2,2 t	
Vognvekt	12,5 t inkludert nedlastning 20,5 t
KE - GP brems og skrubremse	
Største hastighet	100 km/h
Vognutstyr: se vognnummerliste	Side 11.01
8	8

Aggregatvogn

Litra FVde

Vognnr.	Tegn.fortegn.	Hovedtegn.	Byggeår
19003	Ukjent	Ukjent	1942

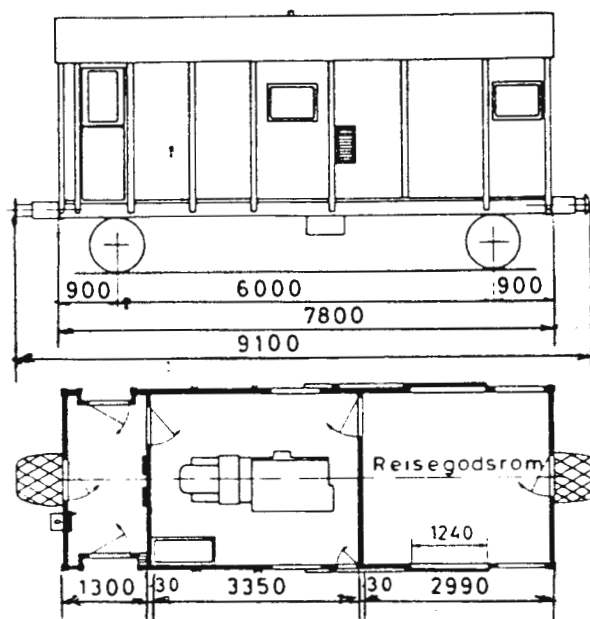

Lengde over buffere 9,10 m
 Lengde av vognkasse 7,03 m
 Bredde av vognkasse 3,10 m
 Bufferhøyde 1,05 m
 Akselavstand 6,00 m

Godsavdeling
 Spenning på lysanlegg 32 V
 Vognvekt 14,0 t
 KE - GP bremsse og skrubremse
 Største hastighet 80 km/h
 Vognstyr: se vognnummerliste Side 11.01

Sanitetsvogn

Litra ZU 20

Vognnr.	Tegn.fortegn.	Hovedtegn.	Byggeår
205,		479	1900

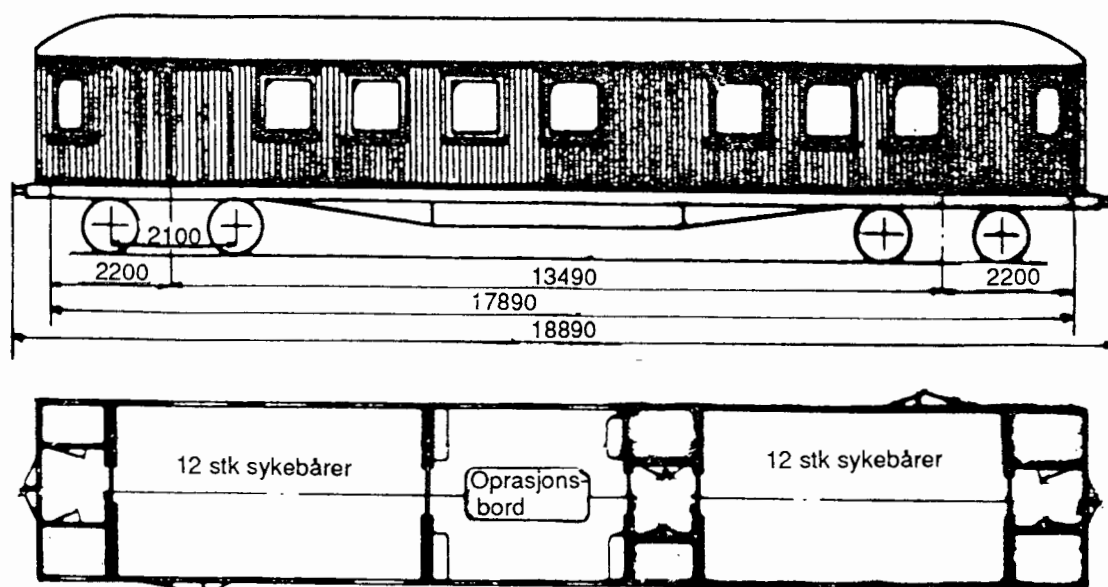

Lengde over buffere	18,89 m
Lengde av vognkasse	17,89 m
Bredde av vognkasse	3,10 m
Største høyde over skinnetopp	4,02 m
Bufferhøyde	1,06 m
Boggi etter tegn. 812	
Akselavstand i boggi	2,10 m
Boggisenteravstand	13,19 m
Hjuldiameter	0,97 m

Trevogn, 3 avdelinger	
Spenning på lyanlegg	32
El. ovner	
Vognvekt	24,5 - 28,0 t
Hik - GP bremse og skrubremse	
Største hastighet	80 km/h
Vognutstyr: se vognnummerliste	Side 11.01

Koder for vognutstyr

Kode	Benevning
202	Trykkluftbremse KK - GP (Kunze - Knorr - Godstog - Persontogbremse)
204	" Hik - GP (Hildebr. - Knorr - Godstog - Persontogbremse)
205	" Hik-P (Hildebr.- Knorr - Persontogbremse)
206	" Hik-GPR (Hildebr.-Knorr - Ekspresstogbremse)
208	" KE-GP (Knorr - Godstog - Persontogbremse)
209	" KE-P (Knorr - Persontogbremse)
210	" KE-GPR (Knorr - Ekspresstogbremse)
211	" K og W (Enkeltvirkende Knorr el. Westinghouse)
213	" O-GP - (Oerlikon - G-P - bremse)
215	Skrubremse
217	Parkeringsbremse
218	Håndbremse med wiretrekk
223	Elektro-pneumatisk bremse
225	Ledning for trykkluftbremse
226	Gjennomgående apparatluftledning
227	Vannklosett tilkoblet apparatluftledning
228	Vannspylt lukket vakuumtoalett
230	Ventilasjonsanlegg (forvarmet luft)
231	" (varmluftanlegg)
235	Dampoppvarming (radiatorer)
236	" (varmluftanlegg)
238	Schweizerapparat
239	Ovn innvendig
240	Dansk varmekobling
241	Feste for internasjonal varmekobling
242	Ledning for dampoppvarming
245	Elektrisk lys (batteri)
246	Elektrisk lys (generator og batteri)
247	Elektrisk lys (likeretter og batteri)
248	Elektrisk lys (vekselstrømstransformator)
250	Elektrisk utstyr for 220 volts lysnett
252	Stikkontakter for tilkobling til nabovogn
253	Spotlight
254	Spenningsvelger for 1500-1000 volt
255	Faste sluttsignaler
256	Ekstra uttak for høyttalerforsterker med mulighet for lokal tilkobling av mikrofon eller båndspiller
257	Mobiltelefon
260	Elektrisk oppvarming (ovner)
261	Elektrisk oppvarming (varmluftanlegg)
264	Ledning for elektrisk oppvarming
266	Sideutgangsdører med automatisk dørsperre
267	Gjennomgående 6 pars manøverstrømskabel med stikkere
268	Trykkluftbetjente endedører
269	Trykkluftbetjente sideutgangsdører

Koder for vognutstyr

Kode	Benevning
270	Overgangsbelg
273	Overgangsvulst av gummi
274	Overgangsbelg SIG
275	Barnekupé
276	Sykekupé
277	Utstyr for bruk av respirator (festeanordning for oksygenflaske og stikkontakt for elektrisk drift)
278	Heis for rullestol
314	Hastighet 80 km/h
315	" 90 km/h
316	" 100 km/h
317	" 120 km/h
318	" 130 km/h
319	" 150 km/h
321	" 160 km/h
325	Ferjeører
453	Glidelager
500	Bygd for senere montering av automatkobbel
501	Drag- og støtinnretning for automatkobbel (Ringfeder)

Vognnummerliste med utstyrskode

Vogn		Tp	Bygge- år.	Tegn. fort. nr.	Boggi tegn.	Utstyrskode
Nummer	Litra					
19006	FVde		1939	719	Hjs. VII D	204. 215. 242. 247. 250. 264. 316.
19007	"		1936	"	" "	204. 215. 226. 242. 247. 250. 264. 316.
19008	"		1942	"	" "	204. 215. 226. 242. 247. 250. 264. 316.
19009	"		1941	"	" "	204. 215. 242. 247. 250. 264. 316.
19010	FVde		1938	719	" "	204. 215. 226. 242. 247. 250. 264. 316.
19011	"		1936	"	" "	204. 215. 242. 247. 250. 264. 316
19021	Fde		1976			204. 217. 226. 264. 317.
19022	"		1972			204. 217. 226. 264. 317.
19023	"		1971			204. 217. 226. 264. 317.
19900	BFV1		1928		" "	204. 215. 238. 239. 246. 260. 314
19903	CWLBV		1928		" "	204. 215. 239. 247. 260. 316
19904	BFV1		1928		" "	204. 215. 238. 239. 246. 260. 314
19909	"		1929		" "	204. 215. 238. 239. 246. 260. 314
19916	"		1929		" "	204. 215. 238. 239. 246. 260. 314
19921	CBFV		1930		" "	204. 215. 239. 247. 260. 316.
19923	B1		1939		3690	204. 215. 247. 260. 270. 318. 325.
19924	B1		1939		"	204. 215. 247. 260. 270. 318.
19925	"		1939		"	204. 215. 247. 260. 270. 318. 325
19926	"		1939		"	204. 215. 247. 260. 270. 318. 325.
19927	"		1939		"	204. 215. 247. 260. 270. 318. 325.
19931	C2		1964	788	8680 500.	210. 215. 247. 250. 252. 260. 270. 318.

Vognnummerliste med utstyrskode

Vogn		Tp	Bygge- år.	Tegn. fort. nr.	Boggi tegn.	Utstyrskode
Nummer	Litra					
21004	WLB	2	1940	738	8680	208. 215. 226. 230. 247. 255. 260. 266. 267. 273. 318. 325.
21006	"	2	1940	"	"	208. 215. 226. 230. 247. 255. 260. 266. 267. 273. 318. 325. .
21007	"	3	1941	739	"	204. 215. 230. 247. 260. 266. 270. 318. 325.
21010	WLA	2	1977 ¹⁾	832	"	208. 215. 226. 230. 247. 255. 260. 266. 267. 273. 318.
21012	"	2	1978 ²⁾	"	"	208.215. 226. 230. 247. 255. 260. 266. 267. 273. 318.
21025	WLB	4	1956	616	"	208. 215. 226. 230. 247. 260. 266. 273. 318.
21026	"	4	1956	"	"	208. 215. 226. 230. 247. 255. 260. 266. 267. 273. 318
21027	"	4	1956	"	"	208. 215. 226. 230. 247. 255. 260. 266. 267 273. 318
21028	"	4	1957	"	"	208. 215. 226. 230. 247. 255. 260. 266. 273. 318
21029	"	4	1957	"	"	208. 215. 226. 230. 247. 255. 260. 266. 267 273. 318.
21031	"	4	1957	"	"	208. 215. 226. 230. 247. 255. 260. 266. 267 273. 318.
21032	"	4	1956	615	"	208. 215. 226. 230. 247. 255. 260. 266. 267 273. 318.
21033	"	4	1956	"	"	208. 215. 226. 230. 247. 255. 260. 266. 267 273. 318.
21034	"	4	1956	"	"	208. 215. 226. 230. 247. 255. 260. 266. 267 273. 318.
21035	WLAB	1	1957	651	8680	210. 215. 226. 230. 247. 255. 260. 266. 267 318. 325.
21036	"	1	1957	"	"	210. 215. 230. 247. 260. 266. 270. 318. 325.
21037	"	1	1957	"	"	210. 215. 226. 230. 247. 255. 260. 266. 267 273. 318. 325.
21038	"	1	1958	"	"	210. 215. 226. 230. 247. 255. 260. 266. 267 273. 318. 325.
21039	"	1	1958	"	"	210. 215. 226. 230. 247. 255. 260. 266. 267. 273. 318. 325.

1) Opprinnelig byggeår 1951. 2) Opprinnelig byggeår 1952

Vognnummerliste med utstyrskode

Vogn		Tp	Bygge- år.	Tegn. fort. nr.	Boggi tegn.	Utstyrskode
Nummer	Litra					
21040	WLAB	1	1958	651	8680	210. 215. 226. 230. 247. 255. 260. 266. 267 273. 318. 325.
21041	"	1	1958	"	"	210. 215. 226. 230. 247. 255. 260. 266. 267 273. 318. 325.
21042	"	1	1958	"	"	210. 215. 226. 230. 247. 255. 260. 266. 267 273. 318. 325.
21043	"	1	1958	674	"	208. 215. 230. 247. 260. 266. 270. 318. 500.
21044	"	1	1958	"	"	208. 215. 226. 230. 247. 255. 260. 266. 267 273. 318. 500.
21045	"	1	1959	"	"	208. 215. 226. 230. 247. 255. 260. 266. 267 273. 318. 500.
21046	"	1	1959	"	"	208. 215. 230. 247. 260. 266. 270. 318. 500.
21047	"	1	1959	"	"	208. 215. 230. 247. 260. 266. 270. 318. 500.
21048	"	1	1959	"	"	208. 215. 230. 247. 260. 266. 270. 318.500
21049	"	1	1959	"	"	208. 215. 226. 230. 247. 255. 260. 266. 267 273. 318. 500.
21050	"	1	1961	"	"	208. 215. 226. 230. 247. 255. 260. 266. 267 267. 273. 318. 500.
21051	"	1	1961	"	"	208. 215. 226. 230. 247. 255. 260. 266. 267 273. 318. 500.
21052	"	1	1961	"	"	208. 215.226 230. 247. 255. 260. 266 267 273. 318. 500
21053	"	1	1961	"	"	208. 215. 226. 230. 247. 255. 260. 266 267 270. 318. 500.
21054	"	1	1961	"	"	208. 215. 230. 247. 260. 266. 270. 318. 500.
21055	"	1	1962	"	"	208. 215. 226. 230. 247. 255. 260. 266. 267 273. 318.
21056	"	1	1962	"	"	208. 215. 226. 230. 247. 255. 260. 266. 267 273. 318.
21057	"	1	1963	689	"	208. 215. 226. 230. 247. 255. 260. 266. 267 273. 318
21058	"	1	1963	"	"	208. 215. 226. 230. 247. 255. 260. 266. 267. 273. 318.
21059	"	1	1963	"	"	208. 215. 226. 230. 247. 255. 260. 266 273. 318.
21060	"	1	1963	"	"	208. 215. 226. 230. 247. 255. 260. 266. 267. 273. 318.

Vognnummerliste med utstyrskode

Vogn		Tp	Bygge- år.	Tegn. fort. nr.	Boggi tegn.	Ustyrskode
Nummer	Litra					
21061	"	1	1963	"	"	208. 215. 226. 230. 247. 255. 260. 266. 267. 273. 318.
21062	"	1	1963	"	"	208. 215. 230. 247. 255. 260. 266. 267. 273. 318.
21063	"	1	1963	"	"	208. 215. 226. 230. 247. 255. 260. 266. 267. 273. 318.
21064	"	1	1963	"	"	208. 215. 226. 230. 247. 255. 260. 266. 267. 273. 318
21065	WLAB	1	1963	689	8680	208. 215. 226. 230. 247. 255. 260. 266. 267. 273. 318.
21066	"	1	1963	"	"	208. 215. 226. 230. 247. 255. 260. 266. 267. 273. 318.
21067	"	1	1965	717	"	210. 215. 230. 247. 260. 266. 273. 318.
21068	"	1	1965	"	"	210. 215. 226. 230. 247. 255. 260. 266.267. 273. 318.
21069	"	1	1965	"	"	210. 215. 226. 230. 247. 255. 260. 266. 267. 273. 318.
21070	"	1	1965	"	"	210 215. 226. 230. 247. 255. 260. 266. 267. 273. 318.
21071	"	1	1965	"	"	210. 215. 226. 230. 247. 255. 260. 266. 267. 273. 318.
21072	"	1	1965	"	"	210. 215. 226. 230. 247. 255. 260. 266. 267. 273. 318.
21073	"	1	1965	"	"	210. 215. 226. 230. 247. 255. 260. 266. 267. 273. 318.
21074	"	1	1965	"	"	210. 215. 226. 230. 247. 255. 260. 266. 267. 273. 318.
21075	"	1	1965	"	"	210. 215. 226. 230. 247. 255. 260. 266. 267. 273. 318.
21076	"	1	1965	"	"	210. 215. 226. 230. 247. 255. 260. 266. 267. 273. 318.
21077	WLABK	1	1965	"	"	210. 215. 226. 230. 247. 254. 255. 260. 266. 267. 273. 318. 325.
21078	"	1	1965	"	"	210. 215. 226. 230. 247. 254. 255. 260. 266. 267. 273. 318. 325.
21079	"	1	1965	"	"	210. 215. 226. 230. 247. 254. 260. 266. 267 273. 318. 325.

Vognnummerliste med utstyrskode

Vogn		Tp	Bygge- år.	Tegn. fort.nr.	Boggi tegn.	Utstyrskode
Nummer	Litra					
21080	WLABK	1	1965	717	8680	210. 215. 226. 230. 247. 254. 255. 260. 266 267. 273. 318. 325.
21081	"	1	1965	"	"	210. 215. 230. 247. 254. 260. 266. 273. 328 325.
21082	"	1	1965	"	"	210. 215. 226. 230. 247. 254. 255. 260. 266. 267. 273. 318. 235.
21083	WLAB	2	1986	883	Wegm-F	210. 218. 226. 228. 230. 247. 255. 260. 261 266. 267. 268. 269. 273. 319. 500
21084	"	2	1986	"	"	210. 218. 226. 228. 230. 247. 255. 260. 261 266. 267. 268. 269. 273. 319. 500.
21085	"	2	1986	"	"	210. 218. 226. 228. 230. 247. 255. 260. 261 266. 267. 268. 269. 273. 319. 500.
21086	"	2	1986	"	"	210. 218. 226. 228. 230. 247. 255. 260. 261. 266. 267. 268. 269. 273. 319. 500.
21087	"	2	1986	"	"	210. 218. 226. 228. 230. 247. 255. 260. 261. 266. 267. 268. 269. 273. 319. 500.
21088	"	2	1986	"	"	210. 218. 226. 228. 230. 247. 255. 260. 261. 266. 267. 268. 269. 273. 319. 500.
21089	"	2	1986	"	"	210. 218. 226. 228. 230. 247. 255. 260. 261. 266. 267. 268. 269. 273. 319. 500
21090	"	2	1986	"	"	210. 218. 226. 228. 230. 247. 255. 260. 261. 266. 267. 268. 269. 273. 319. 500.
21091	"	2	1986	"	"	210. 218. 226. 228. 230. 247. 255. 260. 261. 266. 267. 268. 269. 273. 319. 500.
21092	"	2	1986	"	"	210. 218. 226. 228. 230. 247. 255. 260. 261. 266. 267. 268. 269. 273. 319. 500.
21093	"	2	1986	"	"	210. 218. 226. 228. 230. 247. 255. 260. 261. 266. 267. 268. 269. 273. 319. 500.
21094	"	2	1986	"	"	210. 218. 226. 228. 230. 247. 255. 260. 261. 266. 267. 268. 269. 273. 319. 500.
21095	"	2	1987	"	"	210. 218. 226. 228. 230. 247. 255. 260. 261. 266. 267. 268. 269. 273. 319. 500.
21096	"	2	1987	"	"	210. 218. 226. 228. 230. 247. 255. 260. 261. 266. 267. 268. 269. 273. 319. 500.
21097	"	2	1987	"	"	210. 218. 226. 228. 230. 247. 255. 260. 261. 266. 267. 268. 269. 273. 319. 500.
21098	"	2	1987	"	"	210. 218. 226. 228. 230. 247. 255. 260. 261. 266. 267. 268. 269. 273. 319. 500.

Vognnummerliste med utstyrskode

Vogn		Tp	Bygge- år.	Tegn. fort.nr.	Boggi tegn.	Ustyrskode
Nummer	Litra					
21095	WLAB	2	1987	883	Wegm-F	210. 218. 226. 228. 230. 247. 255. 260. 261. 266. 267. 268. 269. 273. 319. 500.
21096	"	2	1987	"	"	210. 218. 226. 228. 230. 247. 255. 260. 261. 266. 267. 268. 269. 273. 319. 500.
21097	"	2	1987	"	"	210. 218. 226. 228. 230. 247. 255. 260. 261. 266. 267. 268. 269. 273. 319. 500.
21098	"	2	1987	"	"	210. 218. 226. 228. 230. 247. 255. 260.261. 266. 267. 268. 269. 273. 319. 500.
21099	WLAB	2	1987	"	"	210. 218. 226. 228. 230. 247. 255. 260. 261. 266. 267. 268. 269. 273. 319. 500.
21100	"	2	1987	"	"	210. 218. 226. 228. 230. 247. 255. 260. 261. 266. 267. 268. 269. 273. 319. 500.
21101	"	2	1987	"	"	210. 218. 226. 228. 230. 247. 255. 260. 261. 266. 267. 268. 269. 273. 319. 500.
21102	"	2	1987	"	"	210. 218. 226. 228. 230. 247. 255. 260. 261. 266. 267. 268. 269. 273. 319. 500.
21201	BR		1972	786	8680	210. 215. 226. 241. 247. 255. 261. 266. 267 273. 318. 500. 501.
21202	"		1972	"	"	210. 215. 226. 241. 247. 261. 266. 267. 273 318. 500. 501.
21203	"		1972	"	"	210. 215. 226. 241. 247. 261. 266. 267. 273 318. 500. 501.
21204	"		1972	"	"	210. 215. 226. 241. 247. 261. 266. 267. 273 318. 500. 501.
21205	"		1972	"	"	210. 215. 226. 241. 247. 261. 266. 267. 273 318. 500. 501.
21212	CB1		1960	682	"	210. 215. 226. 230. 247. 255. 256. 257. 260 266. 267. 273. 318. 500.
21213	"		1960	"	"	210. 215. 226. 230. 247. 255. 256. 257. 260 266. 267. 273. 318. 500.
21214	CB1		1960	"	"	210. 215. 226. 230. 247. 255. 256. 257. 260. 266. 267. 273. 318. 500.
21215	"		1960	"	"	210. 215. 226. 230. 247. 255. 256. 257. 260. 266. 267. 273. 318. 500.
21216	"		1960	"	"	210. 215. 226. 230. 247. 255. 256. 257. 260. 266. 267. 273. 318. 500.
21217	"		1960	"	"	210. 215. 226. 230. 247. 255. 256. 257. 260. 266. 267. 273. 318. 500

Vognnummerliste med utstyrskode

Vogn		Tp	Bygge- år.	Tegn. fort.nr.	Boggi tegn.	Utstyrskode
Nummer	Litra					
21218	"		1964	706	8680	210. 215. 226. 230. 247. 255. 256. 257. 260 266. 267. 273. 318.
21219	"		1964	"	"	210. 215. 226. 230. 247. 255. 256. 257. 260 266. 267. 273. 318
21220	"		1960	682	"	210. 215. 226. 230. 247. 255. 256. 257. 260 266. 267. 273. 318. 500.
21221	"		1960	"	"	210. 215. 226. 230. 247. 255. 256. 257. 260 266. 267. 273. 318.
21225	CB2		1974 ¹⁾	852	"	210. 215. 226. 247. 255. 257. 260. 266. 267 273. 318. 500.
21226	"		1974 ¹⁾	"	"	210. 215. 226. 247. 255. 257. 260. 266. 267 273. 318. 500.
21227	"		1974 ¹⁾	"	"	210. 215. 226. 247. 255. 257. 260. 266. 267 273. 318. 500.
21228	"		1974 ¹⁾	"	"	210. 215. 226. 247. 255. 257. 260. 266. 267 273. 318. 500.
21252	R1		1953	636	"	206. 215. 226. 231. 247. 260. 266. 267. 273. 318.
21255	"		1959	675	"	210. 215. 226. 231. 247. 255. 260. 266. 267 273. 318.
21256	R1		1959	"	"	210. 215. 231. 247. 260. 266. 273. 318.
21257	"		1968	768	"	210. 215. 226. 231. 247. 260. 266. 267. 273. 318.
21258	"		1968	"	"	210. 215. 226. 231. 247. 260. 266. 267. 273. 318.
21259	"		1968	"	"	210. 215. 226. 231. 247. 260. 266. 267. 273. 318.
21260	"		1968	"	"	210. 215. 226. 231. 247. 260. 266. 267. 273. 318.
21261	"		1968	768	8680	210. 215. 226. 231. 247. 260. 266. 267. 273. 318.
21318	DF 37		1965	718	"	210. 215. 226. 247. 250. 255. 260. 267.273. 318.
21320	"		1965	"	"	210. 215. 226. 247. 255. 260. 267. 273. 273. 318.
21321	"	"	1965	"	"	210. 215. 226. 247. 250. 255. 260. 267. 273. 318.

1)Oppr. byggeår 1947

Vognnummerliste med utstyrskode

Vogn		Tp	Bygge- år.	Tegn. fort.nr.	Boggi tegn.	Utstyrskode
Nummer	Litra					
21261	"		1968	768	8680	210. 215. 226. 231. 247. 260. 266. 267. 273. 318.
21318	DF 37		1965	718	"	210. 215. 226. 247. 250. 255. 260. 267. 273. 318.
21320	"		1965	"	"	210. 215. 226. 247. 255. 260. 267. 273. 318.
21321	"	"	1965	"	"	210. 215. 226. 247. 250. 255. 260. 267. 273. 318.
21403	F1	2	1933		6510	204. 215. 226. 239. 247. 260. 270. 318.
21404	F2		1942	482	8680	210. 215. 226. 247. 250. 252. 255. 260. 267. 273. 318. 500.
21405	"		1942	"	"	204. 215. 226. 247. 252. 255. 260. 267. 273. 318.
21406	F3	1	1955	602	8680	208. 215. 226. 247. 252. 260. 267. 273. 318.
21407	"	1	1955	"	"	210. 215. 226. 247. 252. 255. 260. 267. 273. 318. 500.
21408	"	5	1972 ¹⁾	543	"	210. 215. 226. 247. 252. 255. 260. 267. 273. 318. 500.
21409	"	3	1955	602	"	210. 215. 226. 247. 252. 255. 260. 261. 267. 273. 318. 500.
21410	"	3	1955	"	"	210. 215. 226. 247. 252. 255. 260. 261. 267. 273. 318. 500.
21411	"	5	1956	"	"	208. 215. 226. 247. 250. 252. 255. 260. 267. 273. 318.
21412	"	2	1964	702	"	210. 215. 226. 247. 252. 255. 260. 261. 266. 267. 273. 318.
21414	"	2	1964	"	"	210. 215. 226. 247. 252. 255. 260. 261. 266. 267. 273. 318.
21416	"	5	1955	594	"	208. 215. 226. 247. 252. 260. 261. 267. 273. 318.
21417	"	5	1955	602	"	208. 215. 226. 247. 250. 252. 255. 260. 267. 273. 318.
21420	"	4	1979	842	"	210. 215. 226. 230. 247. 252. 255. 260. 261. 267. 273. 318. 500.
21421	"	4	1979	"	"	210. 215. 226. 230. 247. 252. 255. 260. 261. 267. 273. 318. 500.
21422	"	4	1979	"	"	210. 215. 226. 230. 247. 252. 255. 260. 261. 267. 273. 318. 500.

1) Oppr. byggeår 1947

Vognnummerliste med utstyrskode

Vogn		Tp	Bygge- år.	Tegn. fort.nr.	Boggi tegn.	Utstyrskode
Nummer	Litra					
21424	F4		1951	600	B 21650	205. 215. 226. 247. 261. 316.
21425			1956	635	"	205. 215. 247. 260. 316.
21503	BF10	1	1938	444	8680	204. 215. 247. 252. 260. 266. 270. 275. 276. 277. 318
21509	"	2	1955	593	"	206. 215. 226. 247. 252. 255. 260. 266. 267. 273. 275. 276. 277. 318. 325.
21511	"	2	1955	"	"	206. 215. 226. 247. 252. 260. 266. 267.273. 275. 276. 277. 318.
21513	"	2	1955	"	"	206. 215. 226. 247. 252. 255. 260. 266. 267. 273. 275 276. 277. 318.
21514	"	2	1955	"	"	206. 215. 247. 252. 260. 266. 270. 275. 276. 277. 318. 325. 500.
21515	BF11		1965	727	"	210. 215. 226. 230. 247. 252. 260. 266 267. 273. 275. 276. 277. 318.
21516	"		1965	"	"	210. 215. 226. 230. 247. 252. 260. 266. 267. 273. 275. 276. 277. 318.
21517	"		1966	"	6510	210. 215. 230. 247. 252. 260. 266. 270. 275. 276. 277. 318.
21518	"		1966	"	8680	210. 215. 226. 230. 247. 252. 255. 260. 266. 267. 273. 275. 276. 277. 318.
21519	"		1966	"	"	210. 215. 226. 230. 247. 252. 260. 266. 267. 273. 275. 276. 277. 318.
21520	"		1966	"	"	210. 215. 226. 230. 247. 252. 260. 266. 267. 273. 275. 276. 277. 318.
21521	"		1966	"	"	210. 215. 226. 230. 247. 252. 260. 266. 267. 273. 275. 276. 277. 318.
21522	"		1966	"	"	210. 215. 226. 230. 247. 252. 260. 266. 267. 273. 275. 276. 277. 318.
21523	"		1966	"	"	210. 215. 226. 230. 247. 252. 260. 266. 267. 273. 275. 276. 277. 318.
21524	"		1966	"	"	210. 215. 226. 230. 247. 252. 260. 266. 267. 273. 275. 276. 277. 318.
21525	BF12		1968 ¹⁾	757	"	210. 215. 226. 230. 247. 252. 255. 260. 266.267. 273. 275. 276. 277. 318. 500.
21526	"		1969 ¹⁾	"	"	210. 215. 226. 230. 247. 252. 255. 260. 266.267. 273. 275. 276. 277. 318. 500.

1) Oppr. byggeår 1947

Vognnummerliste med utstyrskode

Nummer	Vogn		Bygge- år	Tegn. fort.	Boggi tegn.	Utstyrskode
	Litra	Tp				
21527	"		1969	757	8680	210. 215. 226. 230. 247. 252. 255. 260. 266 267. 273. 275. 276. 277. 318. 500. 501
21528	"		1969	"	"	210. 215. 226. 230. 247. 252. 255. 260. 266 267. 273. 275. 276. 277. 318. 500. 501
21529	"		1969	"	"	2210. 215. 226. 230. 247. 252. 255. 260. 266 267. 273. 275. 276. 277. 318. 500. 501
21530	"		1969	"	"	210. 215. 226. 230. 247. 252. 255. 260. 266 267. 273. 275. 276. 277. 318. 500. 501
21531	"		1969	"	"	2210. 215. 226. 230. 247. 252. 255. 260. 266 267. 273. 275. 276. 277. 318. 500. 501
21532	"		1969	"	"	2210. 215. 226. 230. 247. 252. 255. 260. 266 267. 273. 275. 276. 277. 318. 500. 501
21533	"		1970	"	"	210. 215. 226. 230. 247. 252. 255. 260. 266 267. 273. 275. 276. 277. 318. 500. 501
21534	"		1970	"	"	210. 215. 226. 230. 247. 252. 255. 260. 266 267. 273. 275. 276. 277. 318. 500. 501
21601	BF1		1973	789	8680	210. 215. 226. 230. 247. 252. 255. 260. 266. 267. 273. 318. 500. 501.
21602	"		1973	"	"	210. 215. 226. 230. 247. 252. 255. 260. 266. 267. 273. 318. 500. 501.
21603	"		1973	"	"	210. 215. 226. 230. 247. 252. 255. 260. 266. 267. 273. 318. 500. 501.
21604	"		1973	"	"	210. 215. 226. 230. 247. 252. 255. 260. 266. 267. 273. 318. 500. 501.
21605			1973	"	"	210. 215. 226. 230. 247. 252. 255. 260. 266. 267. 273. 318. 500. 501.
21701	BF13	1	1977 ¹⁾	819	"	210. 215. 226. 247. 252. 255. 257. 260. 261. 266. 267. 268. 269. 273. 275. 276 277. 278. 318. 500.
21702	"	1	1978 ¹⁾	"	"	210. 215. 226. 247. 252. 255. 257. 260. 261. 266. 267. 268. 269. 273. 275. 276. 277. 278. 318. 500.
21703	"	1	1978 ¹⁾	"	"	210. 215. 226. 247. 252. 255. 257. 260 261. 266. 267. 268. 269. 273. 275. 276. 277. 278. 318. 500.
21704	"	2	1978	840	"	210. 215. 226. 247. 252. 255. 257. 260. 261. 266. 267. 268. 269. 273. 275. 276. 277. 278. 318. 500.

1) Oppr. byggeår 1955

Vognnummerliste med utstyrskode

Vogn		Tp	Bygge- år.	Tegn. fort.nr.	Boggi tegn.	Utstyrskode
Nummer	Litra					
21705	BF13	2	1978	840	8680	210. 215. 226. 247. 252. 255. 257. 260. 261. 266. 267. 268. 269. 273. 275. 276. 277. 278. 318. 500.
21706	"	2	1979	"	"	210. 215. 226. 247. 252. 255. 257. 260. 261. 266. 267. 268. 269. 273. 275. 276. 277. 278. 318. 500.
21707	"	2	1979	"	"	210. 215. 226. 247. 252. 255. 257. 260. 261. 266. 267. 268. 269. 273. 275. 276. 277. 278. 318. 500.
21708	"	2	1979	"	"	210. 215. 226. 247. 252. 255. 257. 260. 261. 266. 267. 268. 269. 273. 275. 276. 277. 278. 318. 500.
21709	"	2	1979	"	"	210. 215. 226. 247. 252. 255. 257. 260. 261. 266. 267. 268. 269. 273. 275. 276. 277. 278. 318. 500.
21710	"	2	1979	"	"	210. 215. 226. 247. 252. 255. 257. 260. 261. 266. 267. 268. 269. 273. 275. 276. 277. 278, 318. 500.
21711	BF14		1979	841	"	210. 215. 226. 247. 252. 255. 257. 260. 261. 266. 267. 268. 269. 273. 275. 277. 278. 318. 500.
21712	"		1979	"	"	210. 215. 226. 247. 252. 255. 257. 260. 261. 266. 267. 268. 269. 273. 275. 277. 278. 318. 500.
21713	"		1979	"	"	210. 215. 226. 247. 252. 255. 257. 260. 261. 266. 267. 268. 269. 273. 275. 277. 278. 318. 500.
21714	"		1979	"	"	210. 215. 226. 247. 252. 255. 257. 260. 261. 266. 267. 268. 269. 273. 275. 277. 278. 318. 500.
21715	"		1979	"	"	210. 215. 226. 247. 252. 255. 257. 260. 261. 266. 267. 268. 269. 273. 275. 277. 278. 318. 500.
21716	"		1979	"	"	210. 215. 226. 247. 252. 255. 257. 260. 261. 266. 267. 268. 269. 273. 275. 277. 278. 318. 500.
21717	"		1979	"	"	210. 215. 226. 247. 252. 255. 257. 260. 261. 266. 267. 268. 269. 273. 275. 277. 278. 318. 500.
21718	"		1979	"	"	210. 215. 226. 247. 252. 255. 257. 260. 261. 266. 267. 268. 269. 273. 275. 277. 278, 318. 500.

Vognnummerliste med utstyrskode

Vogn		Tp	Bygge- år.	Tegn. fort.nr.	Boggi tegn.	Ustyrskode
Nummer	Litra					
21719	BF14		1979	841	8680	210. 215. 226. 247. 252. 255. 257. 260. 261. 266. 267. 268. 269. 273. 275. 277. 278, 318. 500.
21720	"		1979	"	"	210. 215. 226. 247. 252. 255. 257. 260. 261. 266. 267. 268. 269. 273. 275. 277. 278, 318. 500.
21721	"		1979	"	"	210. 215. 226. 247. 252. 255. 257. 260. 261. 266. 267. 268. 269. 273. 275. 277. 278. 318. 500.
21722	"		1979	"	"	210. 215. 226. 247. 252. 255. 257. 260. 261. 266. 267. 268. 269. 273. 275. 277. 278. 318. 500.
21723	"		1979	"	"	210. 215. 226. 247. 252. 255. 257. 260. 261. 266. 267. 268. 269. 273. 275. 277. 278. 318. 500.
21724	"		1979	"	"	210. 215. 226. 247. 252. 255. 257. 260. 261. 266. 267. 268. 269. 273. 275. 277. 278. 318. 500.
21725	"		1979	"	"	210. 215. 226. 247. 252. 255. 257. 260. 261. 266. 267. 268. 269. 273. 275. 277. 278. 318. 500.
21726	"		1979	840	"	210. 215. 226. 247. 252. 255. 257. 260. 261. 266. 267. 268. 269. 273. 275. 277. 278, 318. 500.
21727	"		1979	"	"	210. 215. 226. 247. 252. 255. 257. 260. 261. 266. 267. 268. 269. 273. 275. 277. 278, 318. 500.
21728	"		1979	"	"	210. 215. 226. 247. 252. 255. 257. 260. 261. 266. 267. 268. 269. 273. 275. 277. 278. 318. 500.
21729	"		1979	"	"	210. 215. 226. 247. 252. 255. 257. 260. 261. 266. 267. 268. 269. 273. 275. 277. 278, 318. 500.
21730	"		1979	"	"	210. 215. 226. 247. 252. 255. 257. 260. 261. 266. 267. 268. 269. 273. 275. 277. 278, 318. 500.
21771	FR 7	2	1982	857	Wegm-A	210. 218. 226. 228. 230. 231. 247. 255. 256. 257. 260. 261. 266. 267. 269. 274. 319. 500
21772	"	2	1982	"	"	210. 218. 226. 228. 230. 231. 247. 255. 256. 257. 260. 261. 266. 267. 269. 274. 319. 500

Vognnummerliste med utstyrskode

Vogn		Tp	Bygge- år.	Tegn. fort.nr.	Boggi tegn.	Utstyrskode
Nummer	Litra					
21771	FR 7	2	1982	857	Wegm-A	210. 218. 226. 228. 230. 231. 247. 255. 256. 257. 260. 261. 266. 267. 269. 274. 319. 500
21772	"	2	1982	"	"	210. 218. 226. 228. 230. 231. 247. 255. 256. 257. 260. 261. 266. 267. 269. 274. 319. 500
21773	FR 7	2	1982	857	"	210. 218. 226. 228. 230. 231. 247. 255. 256. 257. 260. 261. 266. 267. 269. 274. 319. 500
21774	"	2	1982	"	"	210. 218. 226. 228. 230. 231. 247. 255. 256. 257. 260. 261. 266. 267. 269. 274. 319. 500
21775	"	2	1982	"	"	210. 218. 226. 228. 230. 231. 247. 255. 256. 257. 260. 261. 266. 267. 269. 274. 319. 500
21776	"	1	1985	882	"	210. 218. 226. 228. 230. 231. 247. 255. 256. 257. 260. 261. 266. 267. 269. 274. 319. 500
21777	"	1	1985	"	"	210. 218. 226. 228. 230. 231. 247. 255. 256. 257. 260. 261. 266. 267. 269. 274. 319. 500
21778	"	1	1985	"	"	210. 218. 226. 228. 230. 231. 247. 255. 256. 257. 260. 261. 266. 267. 269. 274. 319. 500
21779	"	1	1985	"	"	210. 218. 226. 228. 230. 231. 247. 255. 256. 257. 260. 261. 266. 267. 269. 274. 319. 500
24001	A1K		1962	687	8680	210. 217. 226. 228. 230. 247. 250. 254. 260. 266. 267. 273. 318. 325.
24002	A2		1967	772	8680	210. 215. 226. 247. 255. 261. 266. 267. 273. 318.
24003	"		1967	"	"	210. 215. 226. 247. 255. 261. 266. 267. 273. 318.
24004	"		1967	"	"	210. 215. 226. 247. 255. 261. 266. 267. 273. 318.
24005	"		1967	"	"	210. 215. 226. 247. 255. 261. 266. 267. 273. 318.
24006	"		1967	"	"	210. 215. 226. 247. 255. 261. 266. 267. 273. 318.
24007	"		1967	"	"	210. 215. 226. 247. 255. 261. 266. 267. 273. 318.

Vognnummerliste med utstyrskode

Vogn		Tp	Bygge- år.	Tegn. fort.nr.	Boggi tegn.	Utstyrskode
Nummer	Litra					
24008	A3		1977	825	8680	210. 215. 226. 227. 247. 255. 256. 261. 266. 267. 268. 269. 273. 318. 500.
24009	"		1977	"	"	210. 215. 226. 227. 247. 255. 256. 261. 266. 267. 268. 269. 273. 318. 500
24051	C3		1974 ¹⁾	785	"	210. 215. 226. 230. 247. 250 260. 266. 267. 273. 318. 500.
24108	AB12		1960	682	"	210. 215. 226. 230. 247. 255. 260. 266. 267. 268. 273. 318. 325. 500.
24109	"		1960	"	"	210. 215. 226. 230. 247. 255. 260. 266. 267. 268. 273. 318. 325. 500.
24114	AB11K		1964	706	"	210. 215. 226. 230. 247. 254. 255. 260. 266. 267. 273. 318. 325.
24115	"		1964	"	"	210. 215. 226. 230. 247. 254. 255. 260. 266. 267. 273. 318. 325
24116	AB 12		1964	706	8680	210. 215. 226. 230. 247. 255. 260. 266 267. 273. 318.
24120	AB11K		1964	"	"	210. 215. 226. 230. 247. 254. 255. 260. 266. 267. 273. 318. 325.
24121	"		1964	"	"	210. 215. 226. 230. 247. 254. 255. 260. 266. 267. 273. 318. 325.
24122	AB12K		1964	"	"	210. 215. 226. 230. 247. 254. 255. 260. 266. 267. 273. 318. 325.
24123	"		1964	"	"	210. 215. 226. 230. 247. 254. 255. 260. 266. 267. 273. 318. 325.
24701	B7	3	1982	856	Wegm-A	210. 218. 226. 228. 230. 231. 247. 253. 255. 256. 257. 260. 261. 266. 267. 269. 319. 500.
24702	"	3	1982	"	"	210. 218. 226. 228. 230. 231. 247. 253. 255. 256. 257. 260. 261. 266. 267. 269. 319. 500.
24703	"	3	1982	"	"	210. 218. 226. 228. 230. 231. 247. 253. 255. 256. 257. 260. 261. 266. 267. 269. 319. 500.
24706	AB7	2	1985	881	"	210. 218. 226. 228. 230. 231. 247. 253. 255. 256. 257. 260. 261. 266. 267. 269.319. 500.
24707	"	2	1985"	"	"	210. 218. 226. 228. 230. 231. 247. 253. 255. 256. 257. 260. 261. 266. 267. 269. 319. 500.
24708	"	2	1985	"	"	210. 218. 226. 228. 230. 231. 247. 253. 255. 256. 257. 260. 261. 266. 267. 269. 319. 500.

1) Oppr. byggeår 1947

Vognnummerliste med utstyrskode

Vogn		Tp	Bygge- år.	Tegn. fort.nr.	Boggi tegn.	Utstyrskode
Nummer	Litra					
24709	"	2	1985	"	"	210. 218. 226. 228. 230. 231. 247. 253. 255. 256. 257. 260. 261. 266. 267. 269. 274. 319. 500.
24710	"	2	1985	"	"	210. 218. 226. 228. 230. 231. 247. 253 255. 256. 257. 260. 261. 266. 267. 269. 274. 319. 500.
24711	AB7	2	1985	881	Wegm-A	210. 218. 226. 228. 230. 231. 247. 253. 255. 256. 257. 260. 261. 266. 267. 269. 274. 319. 500.
24712	"	2	1985	"	"	210. 218. 226. 228. 230. 231. 247. 253. 255. 256. 257. 260. 261. 266. 267. 269. 274. 319. 500.
24713	"	2	1989	"	"	210. 218. 226. 228. 230. 231. 247. 253. 255. 256. 257. 260. 261. 266. 267. 269. 274. 319. 500.
24714	"	2	1989	"	"	210. 218. 226. 228. 230. 231. 247. 253. 255. 256. 257. 260. 261. 266. 267. 269. 274. 319. 500.
25502	B3	3	1975 ¹⁾	566	8680	210. 215. 226. 247. 255. 260. 266. 267. 273. 318. 500.
25503	B3-2	3	1970 ¹⁾	"	"	210. 215. 226. 247. 255. 260. 266. 267. 273. 318. 500.
25504	"	3	1969 ¹⁾	"	"	210. 215. 226. 247. 255. 260. 266. 267. 273. 318. 500.
25505	"	3	1975 ¹⁾	"	"	210. 215. 226. 247. 255. 260. 266. 267 273. 317. 500.
25506	"	3	1969 ¹⁾	"	"	210. 215. 226. 247. 255. 260. 266. 267. 273. 318. 500.
25507	"	3	1963 ¹⁾	"	"	210. 215. 226. 247. 255. 260. 266. 267. 273. 318. 500.
25508	"	3	1969 ²⁾	543	"	210. 215. 226. 247. 255. 260. 266. 267. 273. 318. 500.
25509	"	3	1969 ³⁾	566	"	210. 215. 226. 247. 255. 260. 266. 267. 273. 318. 500.
25510	"	3	1970 ³⁾	"	"	210. 215. 226. 247. 255. 260. 266. 267. 273. 318. 500.
25512	"	3	1969 ³⁾	"	"	210. 215. 226. 247. 255. 260. 266. 267. 273. 318. 500.

1) Oppr. byggeår 1950 2) Oppr. byggeår 1947 3) Oppr. byggeår 1951

Vognnummerliste med utstyrskode

Vogn		Tp	Bygge- år.	Tegn. fort.nr.	Boggi tegn.	Utstyrskode
Nummer	Litra					
25513	B3-2	3	1970 ¹⁾	566	8680	210. 215. 226. 247. 255. 260. 266. 267. 273. 318. 500.
25514	"	3	1970 ¹⁾	"	"	210. 215. 226. 247. 255. 260. 266. 267. 273. 318. 500.
25515	"	3	1970 ¹⁾	"	"	210. 215. 226. 247. 255. 260. 266. 267. 273. 318. 500.
25516	"	3	1971 ¹⁾	"	"	210. 215. 226. 247. 255. 260. 266. 267. 273. 318. 500.
25517	"	3	1972 ²⁾	"	"	210. 215. 226. 247. 255. 260. 266. 267. 273. 318. 500.
25518	"	3	1971 ²⁾	"	"	210. 215. 226. 247. 255. 260. 266. 267. 273. 318. 500.
25520	"	3	1970 ²⁾	"	"	210. 215. 226. 247. 255. 260. 266. 267. 273. 318. 500
25521	"	3	1974 ²⁾	"	"	206. 215. 226. 247. 255. 260. 266. 267. 273. 318. 325. 500.
25522	"	3	1972 ²⁾	"	"	206. 215. 226. 247. 255. 260. 266. 267. 273. 318. 325. 500
25530	"	3	1973 ²⁾	"	"	206. 215. 226. 247. 255. 260. 266. 267. 273. 318. 325. 500
25531	"	2	1962	691	"	210. 215. 226. 247. 255. 261. 266. 267. 273. 318. 500.
25532	"	2	1962	"	"	210. 215. 226. 247. 255. 261. 266. 267. 273. 318. 500.
25533	"	2	1962	"	"	210. 215. 226. 247. 255. 261. 266. 267. 273. 318. 500.
25534	B3	2	1962	"	"	210. 215. 226. 247. 255. 261. 266. 267. 273. 318. 500.
25535	B3 - 2	2	1962	"	"	210. 215. 226. 247. 255. 261. 266. 267. 273. 318. 500.

1) Oppr. byggeår 1951. 2) Oppr. byggeår 1952

Vognnummerliste med utstyrskode

Vogn		Tp	Bygge- år.	Tegn. fort. nr.	Boggi tegn.	Utstyrskode
Nummer	Litra					
25536	B3	2	1962	691	8680	210. 215. 226. 247. 255. 261. 266. 267. 273. 318. 500.
25537	B3-2	2	1962	"	"	210. 215. 226. 247. 255. 261. 266. 267. 273. 318. 500.
25538	"	2	1962	"	"	210. 215. 226. 247. 255. 261. 266. 267. 273. 318. 500.
25539	"	2	1962	"	"	210. 215. 226. 247. 255. 261. 266. 267. 273. 318. 500.
25540	"	2	1962	"	"	210. 215. 226. 247. 255. 261. 266. 267. 273. 318. 500.
25541	"	2	1962	"	"	210. 215. 226. 247. 255. 261. 266. 267. 273. 318. 500.
25542	B3	2	1962	"	"	210. 215. 226. 247. 255. 261. 266. 267. 273. 318. 500.
25543	B3-2	2	1962	"	"	210. 215. 226. 247. 255. 261. 266. 267. 273. 318. 500.
25544	"	2	1962	"	"	210. 215. 226. 247. 255. 261. 266. 267. 273. 318. 500.
25545	B3	2	1962	"	"	210. 215. 226. 247. 255. 261. 266. 267. 273. 318. 500.
25546	B3-2	2	1962	"	"	210. 215. 226. 247. 255. 261. 266. 267. 273. 318. 500.
25547	"	2	1962	"	"	210. 215. 226. 247. 255. 261. 266. 267. 273. 318. 500.
25548	"	2	1962	"	"	210. 215. 226. 247. 255. 261. 266. 267. 273. 318. 500.
25549	B3	2	1962	"	"	210. 215. 226. 247. 255. 261. 266. 267. 273. 318. 500.
25550	B3-2	2	1963	"	"	210. 215. 226. 247. 255. 261. 266. 267. 273. 318. 500.
25551	B3-2	2	1963	691	8680	210. 215. 226. 247. 255. 261. 266. 267. 273. 318. 500.
25552	"	2	1963	"	"	210. 215. 226. 247. 255. 261. 266. 267. 273. 318.
25553	"	2	1963	"	"	210. 215. 226. 247. 255. 261. 266. 267. 273. 318.
25554	"	2	1963	"	"	210. 215. 226. 247. 255. 261. 266. 267. 273. 318. 500.

Vognnummerliste med utstyrskode

Vogn		Tp	Bygge- år.	Tegn. fort. nr.	Boggi tegn.	Utstyrskode
Nummer	Litra					
25555	B3-2	2	1963	691	8680	210. 215. 226. 247. 255. 261. 266. 267. 273. 318. 500.
25556	"	2	1963	"	"	210. 215. 226. 247. 255. 261. 266. 267. 273. 318. 500.
25557	"	2	1963	"	"	210. 215. 226. 247. 255. 261. 266. 267. 273. 318. 500.
25558	"	2	1963	"	"	210. 215. 226. 247. 255. 261. 266. 267. 273. 318.
25559	"	2	1963	"	"	210. 215. 226. 247. 255. 261. 266. 267. 273. 318.
25560	"	2	1963	"	"	210. 215. 226. 247. 255. 261. 266. 267. 273. 318.
25561	"	2	1963	"	"	210. 215. 226. 247. 255. 261. 266. 267. 273. 318
25562	"	2	1963	"	"	210. 215. 226. 247. 255. 261. 266. 267. 273. 318.
25563	"	2	1964	"	"	210. 215. 226. 247. 253. 255. 261. 266. 267. 273. 318
25564	"	2	1964	"	"	210. 215. 226. 247. 253. 255. 261. 266. 267. 273. 318
25565	"	2	1964	"	"	210. 215. 226. 247. 253. 255. 261. 266. 267. 273. 318.
25566	B3-2	2	1964	691	8680	210. 215. 226. 247. 253. 255. 261. 266. 267. 273. 318.
25567	"	2	1964	"	"	210. 215. 226. 247. 253. 261. 266. 267. 273. 318.
25568	"	2	1964	"	"	210. 215. 226. 247. 253. 255. 261. 266. 267. 273. 318.
25569	B3	2	1964	"	"	210. 215. 226. 247. 253. 261. 266. 267. 273. 318.
25570	"	2	1964	"	"	210. 215. 226. 247. 253. 255. 261. 266. 267. 273. 318.
25571	B3-2	2	1964	"	"	210. 215. 226. 247. 253. 255. 261. 266. 267. 273. 318.
25572	"	2	1964	"	"	210. 215. 226. 247. 253. 255. 261. 266. 267. 273. 318.

Vognnummerliste med utstyrskode

Vogn		Tp	Bygge- år.	Tegn.	Boggi fort. nr.	tegn.	Utstyrskode
Nummer	Litra						
25573	B3	2	1965	691	8680	210. 215. 226. 247. 253. 261. 266. 267. 273. 318.	
25574	B3-2	2	1965	"	"	210. 215. 226. 247. 253. 255. 261. 266. 267. 273. 318.	
25575	"	2	1966	"	"	210. 215. 226. 247. 253. 255. 261. 266. 267. 273. 318.	
25576	"	2	1966	"	"	210. 215. 226. 247. 253. 255. 261. 266. 267. 273. 318.	
25577	B3	2	1966	"	"	210. 215. 226. 247. 253. 255. 261. 266. 267. 273. 318.	
25578	B3-2	2	1966	"	"	210. 215. 226. 247. 253. 255. 261. 266. 267. 273. 318.	
25579	"	2	1966	"	"	210. 215. 226. 247. 253. 255. 261. 266. 267. 273. 318.	
25580	"	2	1966	"	"	210. 215. 226. 247. 255. 261. 266. 267. 273. 318.	
25581	"	2	1966	"	"	210. 215. 226. 247. 255. 261. 266. 267. 273. 318.	
25582	"	2	1966	"	"	210. 215. 226. 247. 255. 261. 266. 267. 273. 318.	
25583	"	2	1966	"	"	210. 215. 226. 247. 255. 261. 266. 267. 273. 318.	
25584	"	2	1966	"	"	210. 215. 226. 247. 255. 261. 266. 267. 273. 318.	
25585	"	2	1966	"	"	210. 215. 226. 247. 255. 261. 266. 267. 273. 318.	
25586	"	2	1966	"	"	210. 215. 226. 247. 255. 261. 266. 267. 273. 318.	
25587	"	2	1966	"	"	210. 215. 226. 247. 261. 266. 267. 273. 318.	
25588	"	2	1966	"	"	210. 215. 226. 247. 255. 261. 266. 267. 273. 318.	
25589	"	2	1966	"	"	210. 215. 226. 247. 255. 261. 266. 267. 273. 318.	
25590	"	2	1966	"	"	210. 215. 226. 247. 255. 261. 266. 267. 273. 318.	
25591	"	2	1966	"	"	210. 215. 226. 247. 255. 261. 266. 267. 273. 318.	

Vognnummerliste med utstyrskode

Vogn		Tp	Bygge- år.	Tegn.	Boggi fort. nr.	tegn.	Utstyrskode
Nummer	Litra						
25592	B3 - 2	2	1966	691	8680	210. 215. 226. 247. 255. 261. 266. 267 273. 318.	
25593	"	2	1966	"	"	210. 215. 226. 247. 255. 261. 266. 267 273. 318.	
25594	B3	2	1966	"	"	210. 215. 226. 247. 255. 261. 266. 267. 273. 318.	
25595	B3-2	2	1966	"	"	210. 215. 226. 247. 255. 261. 266. 267 273. 318.	
25596	"	2	1966	"	"	210. 215. 226. 247. 255. 261. 266. 267 273. 318.	
25597	"	2	1966	"	"	210. 215. 226. 247. 255. 261. 266. 267. 273. 318	
25598	B3	2	1967	691	8680	210. 215. 226. 247. 255. 261. 266. 267. 273. 318.	
25599	B3 - 2	2	1967	"	"	210. 215. 226. 247. 255. 261. 266. 267. 273. 318.	
25600	B3	2	1967	"	"	210. 215. 226. 247. 261. 266. 267. 273. 318	
25601	B3 - 2	2	1966	"	"	210. 215. 226. 247. 255. 261. 266. 267. 273. 318	
25602	"	2	1967	"	"	210. 215. 226. 247. 261. 266. 267. 273. 318	
25603	B3	2	1967	"	"	210. 215. 226. 247. 261. 266. 267. 273. 318	
25604	"	2	1967	"	"	210. 215. 226. 247. 261. 266. 267. 273. 318	
25605	B3 - 2	2	1967	"	"	210. 215. 226. 247. 261. 266. 267. 273. 318	
25606	B3	2	1966	"	"	210. 215. 226. 247. 261. 266. 267. 273. 318	
25607	"	2	1967	"	"	210. 215. 226. 247. 255. 261. 266. 267. 273. 318.	
25608	B3 - 2	2	1967	"	"	210. 215. 226. 247. 261. 266. 267. 273. 318	
25609	"	2	1967	"	"	210. 215. 226. 247. 261. 266. 267. 273. 318	
25610	"	2	1967	"	"	210. 215. 226. 247. 261. 266. 267. 273. 318	
25611	"	2	1966	"	"	210. 215. 226. 247. 261. 266. 267. 273. 318	
25612	"	2	1967	"	"	210. 215. 226. 247. 261. 266. 267. 273. 318	
25613	B3	2	1967	"	"	210. 215. 226. 247. 255. 261. 266. 267. 273. 318.	

Vognnummerliste med utstyrskode

Vogn		Tp	Bygge- år.	Tegn. fort. nr.	Boggi tegn.	Ustyrskode
Nummer	Litra					
25614	B3 - 2	2	1967	691	8680	210. 215. 226. 247. 261. 266. 267. 273. 318.
25615	B3	2	1968	"	"	210. 215. 226. 247. 261. 266. 267. 273. 318.
25616	B3 - 2	2	1966	"	"	210. 215. 226. 247. 261. 266. 267. 273.318.
25617	"	2	1967	"	"	210. 215. 226. 247. 255. 261. 266. 267. 273. 318.
25618	"	2	1967	"	"	210. 215. 226. 247. 255. 261. 266. 267. 273. 318.
25619	"	2	1967	"	"	210. 215. 226. 247. 255. 261. 266. 267. 273. 318.
25620	"	2	1967	"	"	210. 215. 226. 247. 261. 266. 267. 273. 318
25621	"	2	1966	"	"	210. 215. 226. 247. 261. 266. 267. 273. 318
25622	"	2	1967	"	"	210. 215. 226. 247. 255. 261. 266. 267. 273. 318.
25623	B3	2	1969	"	"	210. 215. 226. 247. 255. 261. 266. 267. 273. 318.
25624	"	2	1969	"	"	210. 215. 226. 247. 261. 255. 266. 267. 273. 318.
25625	B3-2	2	1969	"	"	210. 215. 226. 247. 255. 261. 266. 267. 273.318. 500.
25626	"	2	1969	"	"	210. 215. 226. 247. 255. 261. 266. 267. 273. 318. 500.
25627	"	2	1969	"	"	210. 215. 226. 247. 255. 261. 266. 267. 273. 318. 500.
25628	B3	2	1969	"	"	210. 215. 226. 247. 255. 261. 266. 267. 273. 318. 500
25629	B3-2	2	1969	"	"	210. 215. 226. 247. 255. 261. 266. 267. 273. 318. 500
25630	B3	2	1969	"	"	210. 215. 226. 247. 255. 261. 266. 267. 273. 318. 500
25631	B3-2	2	1969	"	"	210. 215. 226. 247. 255. 261. 266. 267. 273. 318. 500
25632	"	2	1969	"	"	210. 215. 226. 247. 261. 266. 267. 273. 318. 500
25633	"	2	1969	"	"	210. 215. 226. 247. 255. 261. 266. 267. 273. 318. 500

Vognnummerliste med utstyrskode

Vogn		Tp	Bygge- år.	Tegn. fort. nr.	Boggi tegn.	Ustyrskode
Nummer	Litra					
25634	B3-2	2	1969	691	8680	210. 215. 226. 247. 255. 261. 266. 267. 273. 318. 500
25635	"	2	1969	"	"	210. 215. 226. 247. 255. 261. 266. 267. 273. 318. 500.
25636	"	2	1969	"	"	210. 215. 226. 247. 261. 266. 267. 273. 318. 500
25637	"	2	1969	"	"	210. 215. 226. 247. 255. 261. 266. 267. 273. 318. 500.
25638	B3	2	1969	"	"	210. 215. 226. 247. 261. 266. 267. 273. 318. 500
25639	B3 - 2	2	1969	"	"	210. 215. 226. 247. 261. 266. 267. 273. 318. 500.
25640	"	2	1969	"	"	210. 215. 226. 247. 255. 261. 266. 267. 273. 318. 500. 501
25641	B3	2	1969	"	"	210. 215. 226. 247. 255. 261. 266. 267. 273. 318. 500. 501
25642	"	2	1969 ¹⁾	543	"	210. 215. 226. 247. 255. 261. 266. 267. 273. 318. 500. 501
25643	"	2	1969 ²⁾	566	"	210. 215. 226. 247. 255. 261. 266. 267. 273. 318. 500. 501
25644	B3 - 2	2	1971	691	8680	210. 215. 226. 247. 255. 261. 266. 267. 273. 318. 500. 501
25645	"	2	1971	"	"	210. 215. 226. 247. 255. 261. 266. 267. 273. 318. 500. 501
25646	"	2	1971	"	"	210. 215. 226. 247. 255. 261. 266. 267. 273. 318. 500. 501
25647	B3	2	1971	"	"	210. 215. 226. 247. 255. 261. 266. 267. 273. 318. 500. 501
25648	"	2	1971	"	"	210. 215. 226. 247. 255. 261. 266. 267. 273. 318. 500. 501.
25649	"	2	1971	"	"	210. 215. 226. 247. 255. 261. 266. 267. 273. 318. 500. 501.
25650	"	2	1971	"	"	210. 215. 226. 247. 255. 261. 266. 267. 273. 318. 500. 501
25651	B3 - 2	2	1971	"	"	210. 215. 226. 247. 255. 261. 266. 267. 273. 318. 500. 501.
25652	"	2	1972	"	"	210. 215. 226. 247. 255. 261. 266. 267. 273. 318. 500. 501.

1) Oppr. byggeår 1947.

2) Oppr. byggeår 1951

Vognnummerliste med utstyrskode

Vogn		Tp	Bygge- år.	Tegn. fort. nr.	Boggi tegn.	Utstyrskode
Nummer	Litra					
25653	B3 - 2	2	1972	691	8680	210. 215. 226. 247. 255. 261. 266. 267. 273. 318. 500. 501
25654	"	2	1972	"	"	210. 215. 226. 247. 255. 261. 266. 267. 273. 318. 500. 501
25655	"	2	1972	"	"	210. 215. 226. 247. 255. 261. 266. 267. 273. 318. 500. 501
25656	"	2	1972	"	"	210. 215. 226. 247. 255. 261. 266. 267. 273. 318. 500. 501.
25657	B3K	2	1972	"	"	210. 215. 226. 247. 254. 255. 261. 266. 267. 273. 318. 325. 500. 501.
25658	"	2	1972	"	"	210. 215. 226. 247. 254. 255. 261. 266. 267. 273. 318. 325. 500. 501.
25659	"	2	1972	"	"	210. 215. 226. 247. 254. 255. 261. 266. 267. 273. 318. 325. 500. 501.
25660	"	2	1972	"	"	210. 215. 226. 247. 254. 255. 261. 266. 267. 273. 318. 325. 500. 501.
25661	"	2	1972	"	"	210. 215. 226. 247. 254. 255. 261. 266. 267. 273. 318. 325. 500. 501.
25662	"	2	1972	"	"	210. 215. 226. 247. 254. 255. 261. 266. 267. 273. 318. 325. 500. 501.
25663	"	2	1972	"	"	210. 215. 226. 247. 254. 255. 261. 266. 267. 273. 318. 325. 500. 501.
25664	"	2	1972	"	"	210. 215. 226. 247. 254. 255. 261. 266. 267. 273. 318. 325. 500. 501.
25665	"	2	1972	"	"	210. 215. 226. 247. 254. 255. 261. 266. 267. 273. 318. 325. 500. 501.
25666	"	2	1972	"	"	210. 215. 226. 247. 254. 255. 261. 266. 267. 273. 318. 325. 500. 501.
25667	"	2	1972	"	"	210. 215. 226. 247. 254. 255. 261. 266. 267. 273. 318. 325. 500. 501.
25668	"	2	1973	"	"	210. 215. 226. 247. 254. 255. 261. 266. 267. 273. 318. 325. 500. 501.
25669	B3 - 2	2	1975 ¹⁾	811	"	210. 215. 226. 230. 247. 255. 261. 266. 267. 273. 318. 500.
25670	"	2	1976 ¹⁾	"	"	210. 215. 226. 230. 247. 255. 261. 266. 267. 273. 318. 500.

1
) Oppr. byggeår 1947

Vognnummerliste med utstyrskode

Vogn		Tp	Bygge- år.	Tegn. fort. nr.	Boggi tegn.	Utstyrskode
Nummer	Litra					
25671	B3	2	1976 ¹⁾	"	"	210. 215. 226. 230. 247. 255. 261. 266. 267. 273. 318. 325.
25672	B3 - 2	2	1976 ¹⁾	"	"	210. 215. 226. 230. 247. 255. 261. 266. 267. 273. 318.
25673	"	2	1976 ¹⁾	"	"	210. 215. 226. 230. 247. 255. 261. 266. 267. 273. 318.
25674	"	2	1977 ¹⁾	"	"	210. 215. 226. 230. 247. 255. 261. 266. 267. 273. 318.
25675	"	2	1979 ¹⁾	811	"	210. 215. 226. 230. 247. 261. 266. 267. 273. 318. 500.
25676	B3	2	1979 ²⁾	"	"	210. 215. 226. 230. 247. 261. 266. 267. 273. 318. 500.
25951	B4 - 2		1970 ¹⁾	852	"	210. 215. 226. 247. 255. 260. 266. 267. 273. 318. 500.
25952	B4		1970 ¹⁾	"	"	210. 215. 247. 260. 266. 270. 318. 500.
25954	"		1974 ¹⁾	"	"	210. 215. 247. 260. 266. 270. 318. 500.
25955	"		1970 ¹⁾	"	"	210. 215. 226. 247. 255. 260. 266. 267. 273. 318. 500.
25956	B4 - 2		1970 ¹⁾	"	"	210. 215. 226. 247. 255. 260. 266. 267. 273. 318. 500.
25957	B4		1974 ¹⁾	"	"	210. 215. 226. 247. 255. 260. 266. 267. 273. 318. 500.
25959	"		1971 ¹⁾	"	"	210. 215. 226. 247. 255. 260. 266. 267. 273. 318. 500.
25960	"		1971 ¹⁾	"	"	210. 215. 226. 247. 255. 260. 266. 267. 273. 318. 500.
26001	B5 - 2		1977	824	"	210. 215. 226. 227. 230. 247. 255. 256. 260 261. 266. 267. 268. 269. 273. 318. 500.
26002	"		1977	"	"	210. 215. 226. 227. 230. 247. 255. 256. 260 261. 266. 267. 268. 269. 273. 318. 500.
26003	"		1977	"	"	210. 215. 226. 227. 230. 247. 255. 256. 260 261. 266. 267. 268. 269. 273. 318. 500.
26004	"		1977	"	"	210. 215. 226. 227. 230. 247. 255. 256. 260 261. 266. 267. 268. 269. 273. 318. 500.

1) Oppr. byggeår 1947. 2) Oppr. byggeår 1952.

Vognnummerliste med utstyrskode

Vogn		Tp	Bygge- år.	Tegn. fort. nr.	Boggi tegn.	Utstyrskode
Nummer	Litra					
26005	B5-2		1977	824	8680	210. 215. 226. 227. 230. 247. 255. 256. 260. 261. 266. 267. 268. 269. 273. 318. 500.
26006	"		1977	"	"	210. 215. 226. 227. 230. 247. 255. 256. 260. 261. 266. 267. 268. 269. 273. 318. 500.
26007	"		1977	"	"	210. 215. 226. 227. 230. 247. 255. 256. 260. 261. 266. 267. 268. 269. 273. 318. 500.
26008	"		1977	"	"	210. 215. 226. 227. 230. 247. 255. 256. 260. 261. 266. 267. 268. 269. 273. 318. 500.
26009	"		1977	"	"	210. 215. 226. 227. 230. 247. 255. 256. 260. 261. 266. 267. 268. 269. 273. 318. 500.
26010	"		1977	"	"	210. 215. 226. 227. 230. 247. 255. 256. 260. 261. 266. 267. 268. 269. 273. 318. 500.
26011	"		1977	"	"	210. 215. 226. 227. 230. 247. 255. 256. 260. 261. 266. 267. 268. 269. 273. 318. 500.
26012	"		1977	"	"	210. 215. 226. 227. 230. 247. 255. 256. 260. 261. 266. 267. 268. 269. 273. 318. 500.
26013	"		1977	"	"	210. 215. 226. 227. 230. 247. 255. 256. 260. 261. 266. 267. 268. 269. 273. 318. 500.
26014	"		1977	"	"	210. 215. 226. 227. 230. 247. 255. 256. 260. 261. 266. 267. 268. 269. 273. 318. 500..
26015	"		1977	"	"	210. 215. 226. 227. 230. 247. 255. 256. 260. 261. 266. 267. 268. 269. 273. 318. 500.
26016	"		1977	"	"	210. 215. 226. 227. 230. 247. 255. 256. 260. 261. 266. 267. 268. 269. 273. 318. 500..
26017	"		1977	"	"	210. 215. 226. 227. 230. 247. 255. 256. 260. 261. 266. 267. 268. 269. 273. 318. 500...
26018	"		1977	"	"	210. 215. 226. 227. 230. 247. 255. 256. 260. 261. 266. 267. 268. 269. 273. 318. 500...
26019	"		1980	"	"	210. 215. 226. 227. 230. 247. 255. 256. 260. 261. 266. 267. 268. 269. 273. 318. 500...
26020	"		1980	"	"	210. 215. 226. 227. 230. 247. 255. 256. 260. 261. 266. 267. 268. 269. 273. 318. 500.
26021	"		1980	"	"	210. 215. 226. 227. 230. 247. 255. 256. 260. 261. 266. 267. 268. 269. 273. 318. 500.
26022	"		1980	"	"	210. 215. 226. 227. 230. 247. 255. 256. 260. 261. 266. 267. 268. 269. 273. 318. 500.

Vognnummerliste med utstyrskode

Vogn		Tp	Bygge- år.	Tegn. fort. nr.	Boggi tegn.	Utstyrskode
Nummer	Litra					
26023	B5 - 2		1980	824	8680	210. 215. 226. 227. 230. 247. 255. 256. 260. 261. 266. 267. 268. 269. 273. 318. 500..
26024	"		1980	"	"	210. 215. 226. 227. 230. 247. 255. 256. 260. 261. 266. 267. 268. 269. 273. 318. 500..
26025	"		1980	"	"	210. 215. 226. 227. 230. 247. 255. 256. 260. 261. 266. 267. 268. 269. 273. 318. 500.
26026	"		1980	"	"	210. 215. 226. 227. 230. 247. 255. 256. 260. 261. 266. 267. 268. 269. 273. 318. 500.
26027	"		1980	"	"	210. 215. 226. 227. 230. 247. 255. 256. 260. 261. 266. 267. 268. 269. 273. 318. 500..
26028	"		1980	"	"	210. 215. 226. 227. 230. 247. 255. 256. 260. 261. 266. 267. 268. 269. 273. 318. 500..
26029	"		1980	"	"	210. 215. 226. 227. 230. 247. 255. 256. 260. 261. 266. 267. 268. 269. 273. 318. 500..
26030	"		1980	"	"	210. 215. 226. 227. 230. 247. 255. 256. 260. 261. 266. 267. 268. 269. 273. 318. 500..
26031	"		1980	"	"	210. 215. 226. 227. 230. 247. 255. 256. 260. 261. 266. 267. 268. 269. 273. 318. 500.
26032	"		1980	"	"	210. 215. 226. 227. 230. 247. 255. 256. 260. 261. 266. 267. 268. 269. 273. 318. 500.
26033	"		1980	"	"	210. 215. 226. 227. 230. 247. 255. 256. 260. 261. 266. 267. 268. 269. 273. 318. 500.
26034	"		1980	"	"	210. 215. 226. 227. 230. 247. 255. 256. 260. 261. 266. 267. 268. 269. 273. 318. 500..
26035	"		1980	"	"	210. 215. 226. 227. 230. 247. 255. 256. 260. 261. 266. 267. 268. 269. 273. 318. 500.
26036	"		1980	"	"	210. 215. 226. 227. 230. 247. 255. 256. 260. 261. 266. 267. 268. 269. 273. 318. 500..
26037	"		1980	"	"	210. 215. 226. 227. 230. 247. 255. 256. 260. 261. 266. 267. 268. 269. 273. 318. 500..
26038	"		1980	"	"	210. 215. 226. 227. 230. 247. 255. 256. 260. 261. 266. 267. 268. 269. 273. 318. 500.
26039	"		1980	"	"	2210. 215. 226. 227. 230. 247. 255. 256. 260. 261. 266. 267. 268. 269. 273. 318. 500..
26040	"		1980	"	"	210. 215. 226. 227. 230. 247. 255. 256. 260. 261. 266. 267. 268. 269. 273. 318. 500..
26041	B5-2		1980	824	8680	210. 215. 226. 227. 230. 247. 255. 256. 260. 261. 266. 267. 268. 269. 273. 318. 500.

Vognnummerliste med utstyrskode

Vogn		Tp	Bygge- år.	Tegn. fort. nr.	Boggi tegn.	Utstyrskode
Nummer	Litra					
26042	B5-2		1980	824	8680	210. 215. 226. 227. 230. 247. 255. 256. 260. 261. 266. 267. 268. 269. 273. 318. 500.
26043	"		1980	"	"	210. 215. 226. 227. 230. 247. 255. 256. 260. 261. 266. 267. 268. 269. 273. 318. 500.
26044	"		1980	"	"	210. 215. 226. 227. 230. 247. 255. 256. 260. 261. 266. 267. 268. 269. 273. 318. 500.
26045	"		1980	"	"	210. 215. 226. 227. 230. 247. 255. 256. 260. 261. 266. 267. 268. 269. 273. 318. 500.
26046	"		1980	"	"	210. 215. 226. 227. 230. 247. 255. 256. 260. 261. 266. 267. 268. 269. 273. 318. 500.
26047	"		1980	"	"	210. 215. 226. 227. 230. 247. 255. 256. 260. 261. 266. 267. 268. 269. 273. 318. 500.
26048	"		1980	"	"	210. 215. 226. 227. 230. 247. 255. 256. 260. 261. 266. 267. 268. 269. 273. 318. 500.
26049	"		1980	"	"	210. 215. 226. 227. 230. 247. 255. 256. 260. 261. 266. 267. 268. 269. 273. 318. 500.
26050	"		1981	"	"	210. 215. 226. 227. 230. 247. 255. 256. 260. 261. 266. 267. 268. 269. 273. 318. 500.
26051	"		1981	"	"	210. 215. 226. 227. 230. 247. 255. 256. 260. 261. 266. 267. 268. 269. 273. 318. 500.
26052	"		1981	"	"	210. 215. 226. 227. 230. 247. 255. 256. 260. 261. 266. 267. 268. 269. 273. 318. 500.
26053	B5-2		1981	824	8680	210. 215. 226. 227. 230. 247. 255. 256. 260. 261. 266. 267. 268. 269. 273. 318. 500.
26054	"		1981	"	"	210. 215. 226. 227. 230. 247. 255. 256. 260. 261. 266. 267. 268. 269. 273. 318. 500.
26055	"		1981	"	"	210. 215. 226. 227. 230. 247. 255. 256. 260. 261. 266. 267. 268. 269. 273. 318. 500.
26056	"		1981	"	"	210. 215. 226. 227. 230. 247. 255. 256. 260. 261. 266. 267. 268. 269. 273. 318. 500.
26057	"		1981	"	"	210. 215. 226. 227. 230. 247. 255. 256. 260. 261. 266. 267. 268. 269. 273. 318. 500.
26058	"		1981	"	"	210. 215. 226. 227. 230. 247. 255. 256. 260. 261. 266. 267. 268. 269. 273. 318. 500.
26059	"		1981	"	"	210. 215. 226. 227. 230. 247. 255. 256. 260. 261. 266. 267. 268. 269. 273. 318. 500.
26060	"		1981	"	"	210. 215. 226. 227. 230. 247. 255. 256. 260. 261. 266. 267. 268. 269. 273. 318. 500.

Vognnummerliste med utstyrskode

Vogn		Tp	Bygge- år.	Tegn. fort. nr.	Boggi tegn.	Ustyrskode
Nummer	Litra					
26061	"		1981	"	"	210. 215. 226. 227. 230. 247. 255. 256. 260. 261. 266. 267. 268. 269. 273. 318. 500.
26062	"		1981	"	"	210. 215. 226. 227. 230. 247. 255. 256. 260. 261. 266. 267. 268. 269. 273. 318. 500.
26063	"		1981	"	"	210. 215. 226. 227. 230. 247. 255. 256. 260. 261. 266. 267. 268. 269. 273. 318. 500.
26601	B6		1950	559	5320	205. 215. 247. 261. 316.
26602	"		1952	663	"	205. 215. 247. 260. 316.
26603	"		1952	"	"	205. 215. 247. 260. 316.
27001	B7	1	1982	855	Wegm-A	210. 218. 226. 228. 230. 231. 247. 253. 255 256. 260. 261. 266. 267. 269. 274. 319. 500.
27002	"	1	1982	"	"	210. 218. 226. 228. 230. 231. 247. 253. 255. 256. 260. 261. 266. 267. 269. 274. 319. 500.
27003	"	1	1982	"	"	210. 218. 226. 228. 230. 231. 247. 253. 255 256. 260. 261. 266. 267. 269. 274. 319. 500.
27004	"	1	1982	"	"	210. 218. 226. 228. 230. 231. 247. 253. 255 256. 260. 261. 266. 267. 269. 274. 319. 500.
27005	"	1	1982	"	"	210. 218. 226. 228. 230. 231. 247. 253. 255 256. 260. 261. 266. 267. 269. 274. 319. 500.
27006	"	1	1982	"	"	210. 218. 226. 228. 230. 231. 247. 253. 255 256. 260. 261. 266. 267. 269. 274. 319. 500.
27007	"	1	1982	"	"	210. 218. 226. 228. 230. 231. 247. 253. 255 256. 260. 261. 266. 267. 269. 274. 319. 500.
27008	"	1	1982	"	"	210. 218. 226. 228. 230. 231. 247. 253. 255 256. 260. 261. 266. 267. 269. 274. 319. 500.
27009	"	1	1982	"	"	210. 218. 226. 228. 230. 231. 247. 253. 255 256. 260. 261. 266. 267. 269. 274. 319. 500.
27010	"	1	1982	"	"	210. 218. 226. 228. 230. 231. 247. 253. 255 256. 260. 261. 266. 267. 269. 274. 319. 500.
27011	B7	1	1982	855	Wegm-A	210. 218. 226. 228. 230. 231. 247. 253. 255 256. 260. 261. 266. 267. 269. 274. 319. 500.
27012	"	1	1982	"	"	210. 218. 226. 228. 230. 231. 247. 253. 255 256. 260. 261. 266. 267. 269. 274. 319. 500.
27013	B7	1	1982	"	Wegm-A	210. 218. 226. 228. 230. 231. 247. 253. 255 256. 260. 261. 266. 267. 269. 274. 319. 500.

Vognnummerliste med utstyrskode

Vogn		Tp	Bygge- år.	Tegn. fort. nr.	Boggi tegn.	Utstyrskode
Nummer	Litra					
27014	B7	1	1982	855	Wegm-A	210. 218. 226. 228. 230. 231. 247. 253. 255 256. 260. 261. 266. 267. 269. 274. 319. 500.
27015	"	1	1982	"	"	210. 218. 226. 228. 230. 231. 247. 253. 255 256. 260. 261. 266. 267. 269. 274. 319. 500.
27016	"	1	1982	"	"	210. 218. 226. 228. 230. 231. 247. 253. 255 256. 260. 261. 266. 267. 269. 274. 319. 500.
27017	"	1	1982	"	"	210. 218. 226. 228. 230. 231. 247. 253. 255 256. 260. 261. 266. 267. 269. 274. 319. 500.
27018	"	1	1982	"	"	210. 218. 226. 228. 230. 231. 247. 253. 255 256. 260. 261. 266. 267. 269. 274. 319. 500.
27019	"	1	1982	"	"	210. 218. 226. 228. 230. 231. 247. 253. 255 256. 260. 261. 266. 267. 269. 274. 319. 500.
27020	"	1	1982	"	"	210. 218. 226. 228. 230. 231. 247. 253. 255 256. 260. 261. 266. 267. 269. 274. 319. 500.
27021	"		1985	889	"	210. 218. 226. 228. 230. 231. 247. 253. 255 256. 260. 261. 266. 267. 269. 274. 319. 500.
27022	"	1	1985	"	"	210. 218. 226. 228. 230. 231. 247. 253. 255 256. 260. 261. 266. 267. 269. 274. 319. 500.
27023	"	1	1985	"	"	210. 218. 226. 228. 230. 231. 247. 253. 255 256. 260. 261. 266. 267. 269. 274. 319. 500.
27024	"	1	1985	"	"	210. 218. 226. 228. 230. 231. 247. 253. 255 256. 260. 261. 266. 267. 269. 274. 319. 500.
27025	"	1	1985	"	"	210. 218. 226. 228. 230. 231. 247. 253. 255 256. 260. 261. 266. 267. 269. 274. 319. 500.
27026	"	1	1985	"	"	210. 218. 226. 228. 230. 231. 247. 253. 255 256. 260. 261. 266. 267. 269. 274. 319. 500.
27027	"	1	1985	"	"	210. 218. 226. 228. 230. 231. 247. 253. 255 256. 260. 261. 266. 267. 269. 274. 319. 500.
27028	"	1	1985	"	"	210. 218. 226. 228. 230. 231. 247. 253. 255 256. 260. 261. 266. 267. 269. 274. 319. 500.
27029	"	1	1985	"	"	210. 218. 226. 228. 230. 231. 247. 253. 255 256. 260. 261. 266. 267. 269. 274. 319. 500.
27030	"	1	1985	"	"	210. 218. 226. 228. 230. 231. 247. 253. 255 256. 260. 261. 266. 267. 269. 274. 319. 500.
27031	"	1	1985	"	"	210. 218. 226. 228. 230. 231. 247. 253. 255 256. 260. 261. 266. 267. 269. 274. 319. 500.
27032	B7	1	1985	"	"	210. 218. 226. 228. 230. 231. 247. 253. 255 256. 260. 261. 266. 267. 269. 274. 319. 500.

Vognnummerliste med utstyrskode

Vogn		Tp	Bygge- år.	Tegn. fort. nr.	Boggi tegn.	Utstyrskode
Nummer	Litra					
27033	B7 - Lab	1	1986	889	Wegm-A	210. 218. 226. 228. 230. 231. 247. 253. 255 256. 260. 261. 266. 267. 269. 274. 319. 500.
27034	B7	1	1985	"	"	210. 218. 226. 228. 230. 231. 247. 253. 255 256. 260. 261. 266. 267. 269. 274. 319. 500.
27035	"	1	1985	"	"	210. 218. 226. 228. 230. 231. 247. 253. 255 256. 260. 261. 266. 267. 269. 274. 319. 500.
27036	"	1	1986	"	"	210. 218. 226. 228. 230. 231. 247. 253. 255. 256. 260. 261. 266. 267. 269. 274.
27037	"	2	1982	856	"	210. 218. 226. 228. 230. 231. 247. 253. 255 256. 260. 261. 266. 267. 269. 274. 319. 500.
27038	"	2	1982	"	"	210. 218. 226. 228. 230. 231. 247. 253. 255 256. 260. 261. 266. 267. 269. 274. 319. 500.
205	ZU20		1900		812	204. 215. 245. 260. 314.
1024	FV	1	1921			215. 225. 239. 246. 314.
1025	"	1	1923			204. 215. 239. 246. 314.
3043	"	1	1928	372		204. 215. 239. 246. 314.
12351	CBV - Gs		1960	668	Hjs. X	208, 215. 264. 316
14010	FV	6	1915	160		204. 215. 239. 242. 246. 264. 314. 453.
14012	"	6	1919	159		204. 215. 239. 246. 260. 314. 453.
17954	"	6	1919	160		204. 215. 239. 246. 314. 453.
18080	BF30		1921	243	1904	204. 215. 239. 246. 252. 260. 270. 316.
18169	BF20 ¹⁾		1947	532	3660	204. 215. 247. 260. 315. 453.
18170	"		1947	"	"	204. 215. 247. 260. 315. 453.
18171	B23 ¹⁾	2	1947	533	"	204. 215. 247. 260. 315. 453.
18172	"	2	1947	"	"	204. 215. 247. 260. 315. 453.
18173	"	2	1947	"	"	204. 215. 247. 260. 315. 453.
18174	"	3	1954		6280	205. 215. 247. 260. 316.
18175	"	3	1955		"	205. 215. 247. 260. 316.
19003	FVde		1942			204. 215. 242. 246. 314.
21426	FV	8	1965			208. 215. 226. 252. 264. 273. 316
21427	"	8	1964			208. 215. 226. 252. 264. 273. 316

Privatvogn registrert i NSB's vognpark

Vogn nr. 29053 byggeår 1925. Boggi tegn. 1904. Utstyrskode 204, 215, 250, 316.
Eier: Hallingdal Yrkeskole, Ål.

Vogn nr. 29054 byggeår 1925. Boggi tegn. 1904. Utstyrskode 204, 215, 246, 260, 270, 316.
Eier: Norsk Hobby Import.