

Trykk nr. 753

Tjenesteskifter utgitt av Norges Statsbaner
Hovedadministrasjonen



ILLUSTRERT FORTEGNELSE
OVER
MOTORVOGNER
STYRE-OG MELLOMVOGNER

inneholder
1985 - 1990

~~OSLO 1. NOVEMBER 1972~~

(Erstatter fortegnelse av 1. juli 1956)

1985

LITRABETEGNELSENE'S BETYDNING

Bokstavmerke B	= 2. klasse. Mellomvogn.
" BDFS	= 2. klasse med reisegods-, post- og kond.avd. Styrevogn.
" BFS	= 2. klasse med reisegods- og kond.avd. Styrevogn.
" BS	= 2. klasse. Styrevogn.
" BFM	= 2. klasse med reisegodsavd. Motorvogn.
" BM	= 2. klasse. Motorvogn.

Litra	Type	Vognnummerserie	Antall	Benevning
<u>Elektriske motorvogner</u>				
BM 64		6405, 6406	2	2. klasse. Trevogn med platekledning av aluminium.
BM 65		6539-6560	22	2. klasse. Stålvogn.
BM 67		6701-6706, 6708-6718	17	2. " "
BM 68A		68A01-68A21	21	2. " "
BM 68B		68B22-68B30	9	2. " "
BM 69A		69001-69015	15	2. " Lettmetallvogn.
BM 69B		69016-69019, 69025-69035	15	2. " "
BFM 69B		69020-69024	5	2. klasse med reisegodsavd. Lettmetallvogn.
BM 69C		69036-69049	14	2. klasse. Lettmetallvogn.
BM 69D		69050-69074	25	2. " "
<u>Styrevogner for elektrisk motorvogntog</u>				
BFS 65		6581, 6583, 6584, 6586-6590, 6592, 6594-6597	13	2. klasse med reisegods- og kond.-avd. Stålvogn.
BFS 67		6761-6777	17	2. klasse med reisegods- og kond.-avd. Stålvogn.
BFS 68A		68A61-68A81	21	2. klasse med reisegods- og kond.-avd. Stålvogn.
BFS 68B		68B82-68B90	9	2. klasse med reisegods- og kond.-avd. Stålvogn.
BS 69A		69601-69615	15	2. klasse. Lettmetallvogn.
BS 69B		69616-69635	20	2. " "
BS 69C		69636-69649	14	2. " "
BS 69D		69650-69674	25	2. " "
<u>Mellomvogner for elektrisk motorvogntog</u>				
B 65		6561, 6562, 6564, 6566-6568, 6573, 6577	8	2. klasse. Stålvogn.
B 67		6731-6734, 6737-6746, 6748	15	2. " "
B 68A		68A31-68A51	21	2. " "
B 68B		68B52-68B60	9	2. " "

Litra	Type	Vognnummerserie	Antall	Benevning
<u>Diesel motorvogner</u>				
BM 86F		86F11, 86F14, 86F16, 86F19, 86F25, 86F28, 86F53, 86F57, 86F60	9	2. klasse. Lettmetallvogn.
BM 86G		86G12, 86G13	2	2. " "
BM 86K		86K10, 86K15, 86K18, 86K26, 86K27, 86K58, 86K59, 86K63, 86K64	9	2. " "
BM 86L		86L09, 86L20, 86L22-86L24	5	2. " "
BM 89		8901-8903	3	2. " "
BM 91		9101, 9103, 9107-9109	5	2. " "
BM 91H		91H02	1	2. " "
BM 92		9201-9215	15	2. " "
<u>Styrevogner for diesel motorvogntog</u>				
BDFS 86	2	8676	1	2. klasse med post-, reise- og gods- og kond. avd. Lettmetallvogn.
BFS 86	1	8668	1	2. klasse med reise- og gods- og kond. avd. Lettmetallvogn.
BFS 86	2	8686, 8687, 8691, 8696	4	2. klasse med reise- og gods- og kond. avd. Lettmetallvogn.
BFS 86G		86G98, 86G99	2	2. klasse med reise- og gods- og kond. avd. Lettmetallvogn.
BFS 86K		86K85, 86K88, 86K89	3	2. klasse med reise- og gods- og kond. avd. Lettmetallvogn.
BFS 86L		86L90, 86L92- 86L94	4	2. klasse med reise- og gods- og kond. avd. Lettmetallvogn.
BDFS11 91		9171, 9173	2	2. klasse med post-, reise- og gods- og kond. avd. Lettmetallvogn.
BFS 91		9161-9163, 9166	4	2. klasse med reise- og gods- og kond. avd. Lettmetallvogn.
BS 92		9251-9260	10	2. klasse. Lettmetallvogn.
BDFS 92		9291	1	2. klasse med post- og reise- og gods- og kond. avd. Lettmetallvogn.
BFS 92		9281-9284	4	2. klasse med reise- og gods- og kond. avd. Lettmetallvogn.

Litra	Byggeår - Antall														Sum	
	1920-24	1925-29	1930-34	1935-39	1940-44	1945-49	1950-54	1955-59	1960-64	1965-69	1970-74	1975-79	1980-84	1985-89		
	<u>Elektriske motorvogner</u>															
EM 64			2													2
EM 65						5	17									22
EM 67							7	10								17
EM 68A								21								21
" 68B									9							9
EM 69A											15					15
" 69B											6	9				15
EFM 69B											5					5
EM 69C												14				14
" 69D													25			25
Sum			2			5	24	31	9		26	23	25			145
	<u>Styrevogner for elektr. motorvogntog</u>															
BFS 65							13									13
BFS 67							12	5								17
BFS 68A								21								21
" 68B									9							9
BS 69A											15					15
" 69B											11	9				20
" 69C												14				14
" 69D													25			25
Sum							25	26	9		26	23	25			134
	<u>Mellomvogner for elektr. motorvogntog</u>															
B 65						4	4									8
B 67							15									15
B 68A								21								21
" 68B									9							9
Sum						4	19	21	9							53

Litra	Byggeår - Antall													Sum	
	1920-24	1925-29	1930-34	1935-39	1940-44	1945-49	1950-54	1955-59	1960-64	1965-69	1970-74	1975-79	1980-84		1985-89
	<u>Diesel motorvogner</u>														
EM 86F					2		7								9
" 86G							2								2
" 86K					2		7								9
" 86L							5								5
" 89										3					3
EM 91										5					5
" 91H										1					1
" 92													2	13	15
Sum					4		21	9					2	13	49
	<u>Styrevogner for diesel motorvogntog</u>														
BDFS 86							1								1
BFS 86					1		4								5
" 86G							2								2
" 86K							3								3
" 86L							4								4
BDFS11 91							2								2
BFS 91										4					4
BS 92													2	8	10
BDFS 92														1	1
BFS 92														4	4
Sum					1		16	4					2	13	36

Trykk
753

DIESEL MOTORVOGN
Hoveddata

Litra
BM 92

Vogn.nr. Tegn.fort. Hovedtegn. Byggeår
9201 - 15 874 A 1145.01.001 1984 - 85

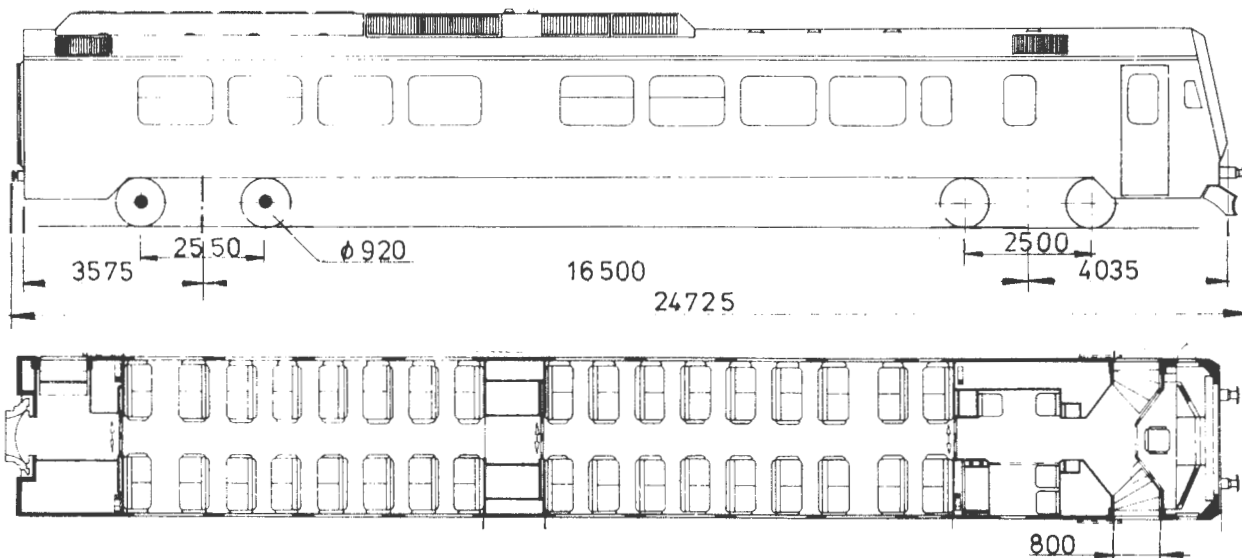

Diselmotorer				Hovedgenerator 3-fase vekselstrøm Antall	Mellomspennings- V= Krets.	Strømretter Antall	Asynkronmotorer 3-fase vekselstrøm			Omsetningsforh. fra motor til drivhjul
Type	Antall	Maks kW pr.motor	r/min.				Antall	Klemme- spenn- ing. V	Kont. ytelse pr. mot. kW	
Daimler - Benz OM 424 A	2	357	2100	2	1000	1	2	350/780	158/283	3,956:1

Lengde over buffere og midte kortkobbel 24,725 m
 Boggisenteravstand 16,50 m
 Lengde av vognkasse 24,11 m
 Bredder av vognkasse 3,20 m
 Største høyde over skinnetopp v/tom vogn 4,34 m
 Bufferhøyde over skinnetopp 1,06 m
 Boggi etter tegn. 5034.1.04.100.001, 5134.1.04.000.001
 Antall avdelinger 2
 Antall sitteplasser 68
 Antall klappseter 4
 Bremses: El.motstandsbrremse, KE - P - A (D) brremse med
 skive-, kloss- og håndbrremse
 Spenning på lysanlegg 125 V=
 Elektrisk varmeeffekt 75,4 kW + nødvarme 10 kW
 Vognvekt 59,0 t
 Største tillatte hastighet 140 km/h

Nov 1985

Trykk	STYREVOGN FOR DIESEL MOTORVOGNTOG	Litra
753	Hoveddata	BS 92

Vognnr.	Tegn.fort.	Hovedtegn.	Byggeår
9251 - 60	874	A 1145.01.001	1984 - 85

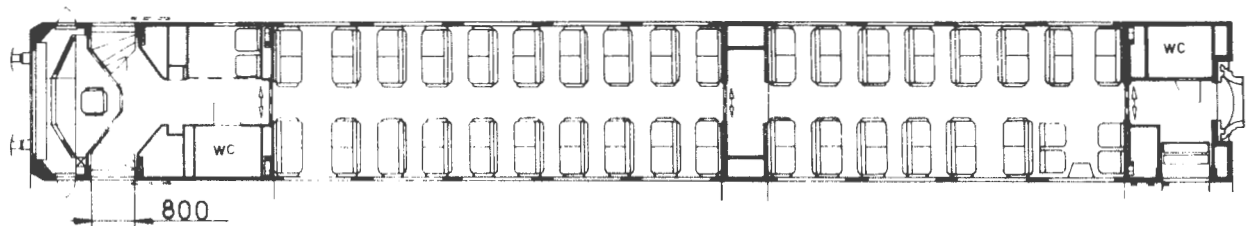
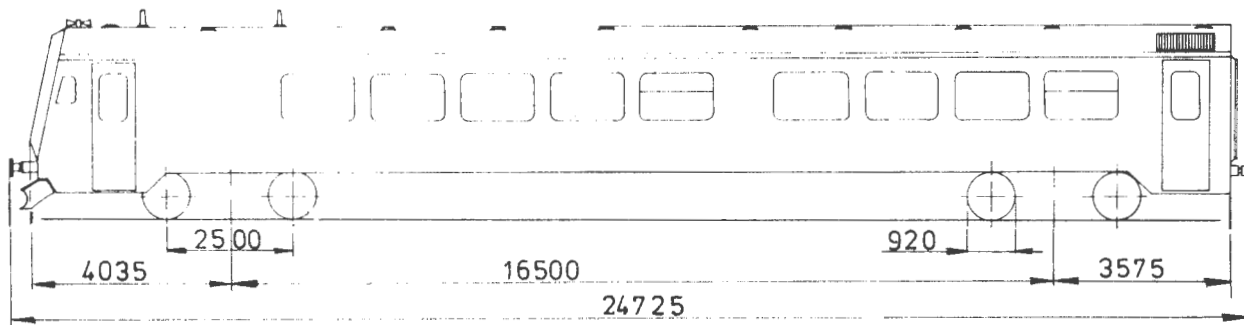

Lengde over buffere og midte kortkobbel	24,725 m
Boggisenteravstand	16,50 m
Lengde av vognkasse	24,11 m
Bredde av vognkasse	3,20 m
Største takhøyde over skinnetopp v/tom vogn	4,23 m
Bufferhøyde over skinnetopp	1,06 m
Boggi etter tegn. 5135.1.04.000.001, 5136.1.04.000.001	
Antall avdelinger	2
Antall sitteplasser	68
Antall klappseter	6
Bremser: KE - P - A (D) bremse med skivekloss og håndbremse	
Spenning på lysanlegg	125 V=
Elektrisk varmeeffekt	77,4 kW + nødvarme 10,0 kW
Vognvekt	39,0 t
Største tillatte hastighet	140 km/h

Nov 1985

Trykk	STYREVOGN FOR DIESEL MOTORVOGNTOG	Litra
753	Hoveddata	BDFS 92

Vogn.nr.	Tegn.fort.	Hovedtegn.	Byggeår
9291	874	A 1145.01.001	1984 - 85

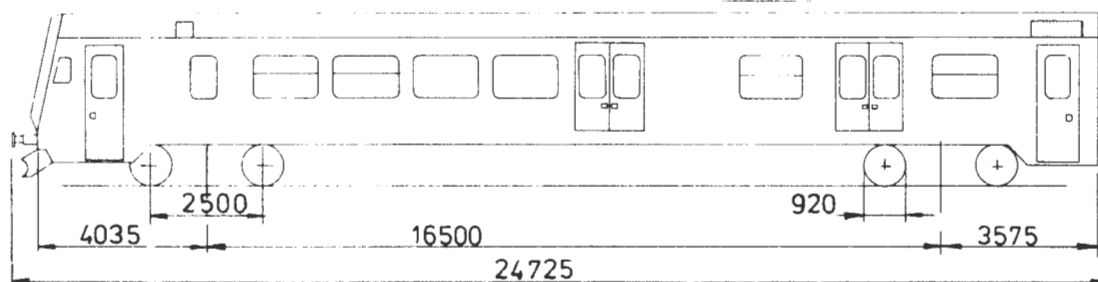

Lengde over buffere og midte kortkobbel		24,725 m
Boggisenter avstand		16,50 m
Lengde av vognkasse		24,11 m
Bredde av vognkasse		3,20 m
Største takhøyde over skinnetopp v/tom vogn		4,23 m
Bufferhøyde over skinnetopp		1,06 m
Boggi etter tegn.		
Antall avdelinger		1
Antall sitteplasser		22
Antall klappseter		4
Bremser: KE - P - A (D) bremse med skive - og klossbremse og håndbremse		
Spenning på lysanlegg		125 V=
Elektrisk varme effekt	75,9 kW + nødvarme	10,0 kW
Vognvekt		39,0 t
Last i postrom		5,0 t
Last i reisegodsrom		2,5 t
Største tillatte hastighet		140 km/h

Trykk
753

STYREVOGN FOR DIESEL MOTORVOGNTOG
Hoveddata

Litra
BFS 92

Vogn.nr.	Tegn.fort.	Hovedtegn.	Byggeår
9281 - 84	874	A 1145.01.001	1984 - 85

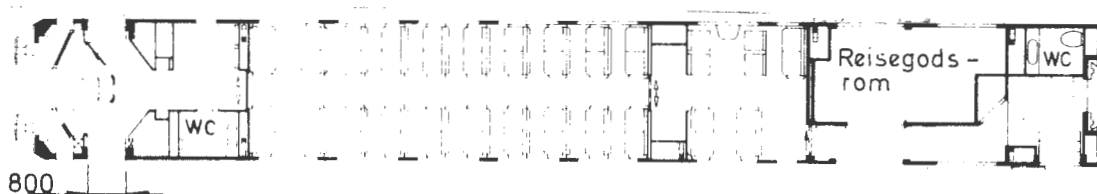
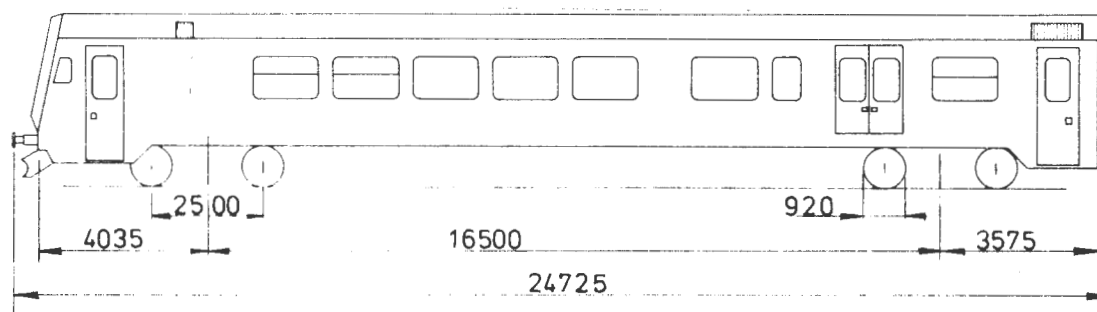

Lengde over buffere og midte kortkobbel	24,725 m
Boggisenter avstand	16,50 m
Lengde av vognkasse	24,11 m
Bredde av vognkasse	3,20 m
Største takhøyde over skinnetopp v/tom vogn	4,23 m
Bufferhøyde over skinnetopp	1,06 m
Boggi etter tegn. 5135.1.04.000.01, 5136.1.04.000.01	
Antall avdelinger	2
Antall sitteplasser	46
Antall klappseter	6
Bremser: KE - P - A (D) bremse med skive- og klossbremse og håndbremse.	
Spenning på lysanlegg	125 V=
Elektrisk varme effekt	76,4 kW + nødvarme 10,0 kW
Vognvekt	39,0 t
Last i reisegodsrom	2,5 t
Største tillatte hastighet	140 km/h

KODER FOR VOGNUTSTYR

Kode	Benevning
204	Trykkluftbremse Hik-GP (Hildebr.-Knorr-Godstog-Persontogbremse)
205	" Hik-P (Hildebr.-Knorr-Ekspresstogbremse)
206	" Hik-GPR (Hildebr.-Knorr-Ekspresstogbremse)
209	" KE-P (Knorr-Persontogbremse)
211	" K og W (Enkeltvirkende Knorr el. Westinghouse)
212	" KE-T (Knorr-Meget hurtigvirkende motorvogntog- bremse)
215	Skrubremse
218	Skivebremse
219	Skinnebremse
220	Elektrisk motstandsbremse
221	Elektro-pneumatisk-hydraulisk bremse
222	Hevstang
228	Vannspylt lukket vakuumtoalett
237	Varmtvannsoppvarming
246	Elektrisk lys (generator og batteri)
247	" " (likeretter og batteri)
250	Elektrisk utstyr for 220 V lysnett
260	Elektrisk oppvarming (ovner)
261	" " (varmluftanlegg)
271	Overgangsbelg ¹⁾ . Hel glatt belg mellom vognene. (Spesielt festeutstyr på hver vogn)
272	" ¹⁾ Glatt belg. ($\frac{1}{2}$ i hver vognende)
273	Overgangsvulst av gummi
274	Overgangsbelg SIG
285	Innredning for sykkeltransport
313	Hastighet 70 km/h
314	" 80 "
316	" 100 "
317	" 120 "
318	" 130 "
320	" 140 "
460	Automatkobbel type Scharfenberg
461	Kortkobbel type Scharfenberg
	1) Belgene kan ikke nyttes dersom vogner med forskjellig belgtype kobles til hverandre.

NSB

Trykk nr. 753

MOTORVOGNER, STYRE- OG MELLOMVOGNER
ILLUSTRERT FORTEGNELSE
VOGNUMMERLISTE MED UTSTYRSKODE
Stål- og lettmetallvg.

Blad nr. 1

Nr	Dato	Vogn		Type	Bygge- år	Tegn. fort. nr.	Boggi tegn.	Utstyrskode
		Nummer	Litra					
1	1/11-84							
2	1/11-85	6405	BM 64 1)		1934	430	B-4848	211.215.219.220.247.260
		6406	" 1)		"	"	"	211.215.219.220.247.260
		6524	BM 65		1941	520	B/838	205.215.247.261.313
		6525	"		"	"	"	205.215.247.261.313
		6526	"		1942	"	"	205.215.247.261.313
		6527	"		"	"	"	205.215.247.261.313
		6529	"		"	"	"	205.215.247.261.313
		6530	"		"	"	"	205.215.247.261.313
		6531	"		1942	"	"	205.215.247.261.313
		6532	"		"	"	"	205.215.247.261.313
		6533	"		"	"	"	205.215.247.261.313
		6534	"		"	"	"	205.215.247.261.313
		6539	BM 65		1949	563	01778	205.215.247.261.313
		6540	"		"	"	"	205.215.247.261.313
		6541	"		"	"	"	205.215.247.261.313
		6542	"		"	"	"	205.215.247.261.313
		6543	"		"	"	"	205.215.247.261.313
		6544	"		1950	"	"	205.215.247.261.313
		6545	"		"	"	"	205.215.247.261.313
		6546	"		"	"	"	205.215.247.261.313
		6547	"		"	"	"	205.215.247.261.313
		6548	"		1951	"	"	205.215.247.261.313
		6549	"		"	"	"	205.215.247.261.313
		6550	"		"	"	"	205.215.247.261.313
		6551	"		"	"	"	205.215.247.261.313
		6552	"		"	"	"	205.215.247.261.313
		6553	"		"	"	"	205.215.247.261.313
		6554	"		"	"	"	205.215.247.261.313
		6555	"		"	"	"	205.215.247.261.313
		6556	"		"	"	"	205.215.247.261.271.313
		6557	"		"	"	"	205.215.247.261.271.313
		6558	"		"	"	"	205.215.247.261.271.313
		6559	"		"	"	"	205.215.247.261.313
		6560	"		1952	"	"	205.215.247.261.271.313
		6561	B 65		1949	559	B-21650	205.215.247.261.271.316
		6562	"		"	"	"	205.215.247.261.316

1) Trevg. med platekledning av aluminium.

M Had

1.11.1983

NSB

 MOTORVOGNER, STYRE- OG MELLOMVOGNER
 ILLUSTRERT FORTEGNELSE
 VOGNNUMMERLISTE MED UTSTYRSKODE
 Stål- og lettm metallvg.

Trykk nr. 753

Blad nr. 2

Nr	Dato	Vogn		Type	Bygge- år	Tegn. fort. nr.	Boggi tegn.	Utstyrskode
		Nummer	Litra					
1	1/11-84							
2	1/11-85	6563	B 65		1949	559	B-21650	205.215.247.261.316
		6564	B 65		1949	559	B-21650	205.215.247.261.316
		6565	"		"	"	"	205.215.247.261.316
		6566	"		"	"	"	205.215.247.261.271.316
		6567	"		1950	"	"	205.215.247.261.316
		6568	"		"	"	"	205.215.247.261.316
		6569	"		"	"	"	205.215.247.261.316
		6570	"		"	"	"	205.215.247.261.316
		6571	"		"	"	"	205.215.247.261.316
		6572	"		"	"	"	205.215.247.261.316
		6573	"		"	"	"	205.215.247.261.271.316
		6574	"		"	"	"	209.215.247.261.316
		6576	"		"	"	"	205.215.247.261.316
		6577	"		"	"	"	205.215.247.261.316
		6581	BFS 65		"	600	"	205.215.247.261.316
		6582	"		"	"	"	205.215.247.261.316
		6583	"		1951	"	"	205.215.247.261.316
		6584	"		"	"	"	205.215.247.261.316
		6586	"		"	"	"	209.215.247.261.316
		6587	"		"	"	"	205.215.247.261.316
		6588	"		"	"	"	205.215.247.261.271.316
		6589	"		"	"	"	205.215.247.261.271.316
		6590	"		"	"	"	205.215.247.261.316
		6591	"		"	"	"	205.215.247.261.316
		6592	"		"	"	"	205.215.247.261.316
		6593	"		"	"	"	205.215.247.261.316
		6594	"		"	"	"	205.215.247.261.316
		6595	"		"	"	"	205.215.247.261.316
		6596	"		"	"	"	205.215.247.261.316
		6597	"		"	"	"	205.215.247.261.316
		6701	BM 67		1953	634	Skabo 11230	205.215.247.260.313
		6702	"		"	"	"	205.215.247.260.313
		6703	"		"	"	"	205.215.247.260.313
		6704	"		"	"	"	205.215.247.260.313
		6705	"		1954	"	"	205.215.247.260.313
		6706	"		"	"	"	205.215.247.260.313
							M Had	1.11.1983

NSB

Trykk nr. 753

MOTORVOGNER, STYRE- OG MELLOMVOGNER
ILLUSTRERT FORTEGNELSE
VOGNUMMERLISTE MED UTSTYRSKODE
Stål- og lettmetallvg.

Blad nr. 3

Nr	Dato	Vogn		Type	Bygge- år	Tegn. fort. nr.	Boggi tegn.	Utstyrskode
		Nummer	Litra					
1	1/11-84							
2	1/11-85	6707	BM 67		1954	634	Skabo 11230	205.215.247.260.313
		6708	BM 67		1954	634	"	205.215.247.260.313
		6709	"		1955	"	"	205.215.247.260.313
		6710	"		"	"	"	205.215.247.260.313
		6711	"		"	"	"	205.215.247.260.313
		6712	"		"	"	"	205.215.247.260.313
		6713	"		"	"	"	205.215.247.260.313
		6714	"		"	"	"	205.215.247.260.313
		6715	"		"	"	"	205.215.247.260.313
		6716	"		"	"	"	205.215.247.260.313
		6717	"		"	"	"	205.215.247.260.313
		6718	"		"	"	"	205.215.247.260.313
		6731	B 67		1952	633	B-21650	205.215.247.260.271.316
		6732	"		"	"	"	205.215.247.260.271.316
		6733	"		"	"	"	205.215.247.260.271.316
		6734	"		"	"	"	205.215.247.260.316
		6735	"		"	"	"	205.215.247.260.316
		6736	"		"	"	"	205.215.247.260.316
		6737	"		"	"	"	205.215.247.260.271.316
		6738	"		"	"	"	205.215.247.260.316
		6739	"		"	"	"	205.215.247.260.271.316
		6740	"		"	"	"	205.215.247.260.271.316
		6741	"		"	"	"	205.215.247.260.271.316
		6742	"		"	"	"	205.215.247.260.271.316
		6743	"		"	"	"	205.215.247.260.271.316
		6744	"		"	"	"	205.215.247.260.271.316
		6745	"		"	"	"	205.215.247.260.271.316
		6746	"		"	"	"	205.215.247.260.271.316
		6747	"		"	"	"	205.215.247.260.316
		6748	"		"	"	"	205.215.247.260.271.316
		6761	BFS 67		"	635	Skabo 01301	205.215.247.260.316
		6762	"		"	"	"	205.215.247.260.271.316
		6763	"		"	"	"	205.215.247.260.271.316
		6764	"		"	"	"	205.215.247.260.316
		6765	"		"	"	"	205.215.247.260.271.316
		6766	"		"	"	"	205.215.247.260.271.316
							M Had	1.11.1983

NSB

Trykk nr. 753

MOTORVOGNER, STYRE- OG MELLOMVOGNER
ILLUSTRERT FORTEGNELSE
VOGNNUMMERLISTE MED UTSTYRSKODE
Stål- og lettmetallvg.

Blad nr. 4

Nr	Dato	Vogn		Type	Bygge- år	Tegn- fort. nr.	Boggi tegn.	
		Nummer	Litra					
1	1/11-84							
2	1/11-85	6767	BFS 67		1954	635	Skabo 01301	205.215.247.260.271.316
		6768	"		"	"	"	205.215.247.260.271.316
		6769	"		"	"	"	205.215.247.260.271.316
		6770	"		"	"	"	205.215.247.260.271.316
		6771	"		"	"	"	205.215.247.260.271.316
		6772	"		"	"	"	205.215.247.260.271.316
		6773	"		1956	"	"	205.215.247.260.271.316
		6774	"		"	"	"	205.215.247.260.316
		6775	"		"	"	"	205.215.247.260.271.316
		6776	"		"	"	"	205.215.247.260.271.316
		6777	"		"	"	"	205.215.247.260.271.316
		6778	"		"	"	"	205.215.247.260.316
		68A01	BM 68A		"	644	Skabo 02021	209.215.247.260.272.316
		68A02	"		"	"	"	209.215.247.260.271.316
		68A03	"		"	"	"	209.215.247.260.271.316
		68A04	"		"	"	"	209.215.247.260.271.316
		68A05	"		"	"	"	209.215.247.260.271.316
		68A06	"		1957	"	"	209.215.247.260.271.316
		68A07	"		"	"	"	209.215.247.260.271.316
		68A08	"		"	"	"	209.215.247.260.271.316
		68A09	"		"	"	"	209.215.247.260.271.316
		68A10	"		"	"	"	209.215.247.260.271.316
		68A11	"		1958	"	"	209.215.247.260.271.316
		68A12	"		1957	"	"	209.215.247.260.271.316
		68A13	"		1958	"	"	209.215.247.260.271.316
		68A14	"		"	"	"	209.215.247.260.271.316
		68A15	"		"	"	"	209.215.247.260.271.316
		68A16	"		"	"	"	209.215.247.260.271.316
		68A17	"		"	"	"	209.215.247.260.272.316
		68A18	"		"	"	"	209.215.247.260.272.316
		68A19	"		"	"	"	209.215.247.260.272.316
		68A20	"		"	"	"	209.215.247.260.272.316
		68A21	"		"	"	"	209.215.247.260.272.316
		68A31	B 68A		1956	645	B-21650	209.215.247.260.272.316
		68A32	"		"	"	"	209.215.247.260.271.316
		68A33	"		"	"	"	209.215.247.260.271.316

M Had

1.11.1983

NSB

Trykk nr. 753

MOTORVOGNER, STYRE- OG MELIOMVOGNER
ILLUSTRERT FORTEGNELSE
VOGNNUMMERLISTE MED UTSTYRSKODE
Stål- og lettmetallvg.

Blad nr. 6

Nr	Dato	Vogn		Type	Bygge- år	Tegn. fort. nr.	Boggi tegn.	Utstyrskode
		Nummer	Litra					
1	III-85	68A79	BFS 68A		1958	660	B-21650	209.215.247.260.272.316
		68A80	"		"	"	"	209.215.247.260.272.316
		68A81	"		"	"	"	209.215.247.260.272.316
		68B22	BM 68B		1960	677	Skabe 02021	209.215.247.260.271.316
		68B23	"		"	"	"	209.215.247.260.271.316
		68B24	"		"	"	"	209.215.247.260.271.316
		68B25	"		"	"	"	209.215.247.260.271.316
		68B26	"		1961	"	"	209.215.247.260.271.316
		68B27	"		"	"	"	209.215.247.260.271.316
		68B28	"		"	"	"	209.215.247.260.271.316
		68B29	"		"	"	"	209.215.247.260.271.316
		68B30	"		"	"	"	209.215.247.260.271.316
		68B52	B 68B		1960	679	B-21650	209.215.247.260.271.316
		68B53	"		"	"	"	209.215.247.260.271.316
		68B54	"		"	"	"	209.215.247.260.271.316
		68B55	"		"	"	"	209.215.247.260.271.316
		68B56	"		"	"	"	209.215.247.260.271.316
		68B57	"		1961	"	"	209.215.247.260.271.316
		68B58	"		"	"	"	209.215.247.260.271.316
		68B59	"		"	"	"	209.215.247.260.271.316
		68B60	"		"	"	"	209.215.247.260.271.316
		68B82	BFS 68B		1960	678	Skabe 01301	209.215.247.260.271.316
		68B83	"		"	"	"	209.215.247.260.271.316
		68B84	"		"	"	"	209.215.247.260.271.316
		68B85	"		"	"	"	209.215.247.260.271.316
		68B86	"		"	"	"	209.215.247.260.271.316
		68B87	"		"	"	"	209.215.247.260.271.316
		68B88	"		"	"	"	209.215.247.260.271.316
		68B89	"		"	"	"	209.215.247.260.271.316
		68B90	"		"	"	"	209.215.247.260.271.316
		69001	BM 69A		1970	746	Mvg 2101	212.215.218.247.260.261.274. 318
		69002	"		"	"	"	212.215.218.247.260.261.274. 318
		69003	"		"	"	"	212.215.218.247.260.261.274. 318
		69004	"		"	"	"	212.215.218.247.260.261.274. 318

M Had

1.11.1983

NSB

MOTORVOGNER, STYRE- OG MELLOMVOGNER
ILLUSTRERT FORTEGNELSE
VOGNNUMMERLISTE MED UTSTYRSKODE
Stål- og lettmetallvg.

Trykk nr. 753

Blad nr. 7

v.

Nr	Dato	Vogn		Type	Bygge- år	Tegn. fort. nr.	Boggi tegn.	Utstyrskode
		Nummer	Litra					
1	1/4-84							
2	1/11-85	69005	BM 69A		1970	746	Mvg 3101	212.215.218.247.260.261.274. 318
		69006	"		"	"	"	212.215.218.247.260.261.274. 318
		69007	"		"	"	"	212.215.218.247.260.261.274. 318
		69008	"		1971	"	"	212.215.218.247.260.261.274. 318
		69009	"		"	"	"	212.215.218.247.260.261.274. 318
		69010	"		"	"	"	212.215.218.247.260.261.274. 318
		69011	"		"	"	"	212.215.218.247.260.261.274. 318
		69012	"		"	"	"	212.215.218.247.260.261.274. 318
		69013	"		"	"	"	212.215.218.247.260.261.274. 318
		69014	"		"	"	"	212.215.218.247.260.261.274. 318
		69015	"		"	"	"	212.215.218.247.260.261.274. 318
		69016	BM 69B		1974	805	"	212.215.218.220.247.260.261. 274.318
		69017	"		"	"	"	212.215.218.220.247.260.261. 274.318
		69018	"		"	"	"	212.215.218.220.247.260.261. 274.318
		69019	"		"	"	"	212.215.218.220.247.260.261. 274.318
		69020	BFM 69B		"	"	"	212.215.218.220.247.260.261. 274.318
		69021	"		"	"	"	212.215.218.220.247.260.261. 274.318
		69022	"		"	"	"	212.215.218.220.247.260.261. 274.318
		69023	"		"	"	"	212.215.218.220.247.260.261. 274.318
		69024	"		"	"	"	212.215.218.220.247.260.261. 274.318
		69025	BM 69B		"	"	"	212.215.218.220.247.260.261. 274.318
							M Had	1.11.1983

NSB

Trykk nr. 753

MOTORVOGNER, STYRE- OG MELLOMVOGNER
ILLUSTRERT FORTEGNELSE
VOGNNUMMERLISTE MED UTSTYRSKODE
Stål- og lettmetallvg.

Blad nr. 8

Nr	Dato	Vogn		Type	Bygge- år	Tegn. fort. nr.	Boggi tegn.	Utstyrskode
		Nummer	Litra					
1	1/11-85	69026	BM 69B		1974	805	Mvg 3101	212.215.218.220.247.260.261. 274.318
		69027	"		1975	"	"	212.215.218.220.247.260.261. 274.318
		69028	"		"	"	"	212.215.218.220.247.260.261. 274.318
		69029	"		"	"	"	212.215.218.220.247.260.261. 274.318
		69030	"		"	"	"	212.215.218.220.247.260.261. 274.318
		69031	"		"	"	"	212.215.218.220.247.260.261. 274.318
		69032	"		"	"	"	212.215.218.220.247.260.261. 274.318
		69033	"		"	"	"	212.215.218.220.247.260.261. 274.318
		69034	"		"	"	"	212.215.218.220.247.260.261. 274.318
		69035	"		"	"	"	212.215.218.220.247.260.261. 274.318
		69036	BM 69C		"	807	"	212.215.218.220.247.260.261. 274.318
		69037	"		"	"	"	212.215.218.220.247.260.261. 274.318
		69038	"		1976	"	"	212.215.218.220.247.260.261. 274.318
		69039	"		"	"	"	212.215.218.220.247.260.261. 274.318
		69040	"		"	"	"	212.215.218.220.247.260.261. 274.318
		69041	"		"	"	"	212.215.218.220.247.260.261. 274.318
		69042	"		"	"	"	212.215.218.220.247.260.261. 274.318
		69043	"		"	"	"	212.215.218.220.247.260.261. 274.318
		69044	"		"	"	"	212.215.218.220.247.260.261. 274.318
		69045	"		"	"	"	212.215.218.220.247.260.261. 274.318
		69046	"		"	"	"	212.215.218.220.247.260.261. 274.318
							M Had	1.11.1983

NSB
 MOTORVOGNER, STYRE- OG MELLOMVOGNER
 ILLUSTRERT FORTEGNELSE
 VOGNNUMMERLISTE MED UTSTYRSKODE
 Stål- og lettmetallvg.

Trykk nr. 753

Blad nr. 9

rev.

Nr.	Dato	Vogn		Type	Bygge- år	Tegn. fort. nr.	Boggi tegn.	Utstyrskode
		Nummer	Litra					
1	1/11-85	69047	BM 69C		1976	807	Mvg 3101	212.215.218.220.247.260.261. 274.318
		69048	"		"	"	"	212.215.218.220.247.260.261. 274.318
		69049	"		1977	"	"	212.215.218.220.247.260.261. 274.318
		69050	BM 69D		1983	859	WEGM-B	212.215.218.220.247.260.261. 274.318.460.461
		69051	"		"	"	"	212.215.218.220.247.260.261. 274.318.460.461
		69052	"		"	"	"	212.215.218.220.247.260.261. 274.318.460.461
		69053	"		"	"	"	212.215.218.220.247.260.261. 274.318.460.461
		69054	"		"	"	"	212.215.218.220.247.260.261. 274.318.460.461
		69055	"		"	"	"	212.215.218.220.247.260.261. 274.318.460.461
		69056	"		"	"	"	212.215.218.220.247.260.261. 274.318.460.461
		69057	"		"	"	"	212.215.218.220.247.260.261. 274.318.460.461
		69058	"		"	"	"	212.215.218.220.247.260.261. 274.318.460.461
		69059	"		"	"	"	212.215.218.220.247.260.261. 274.318.460.461
		69060	"		"	"	"	212.215.218.220.247.260.261. 274.318.460.461
		69061	"		"	"	"	212.215.218.220.247.260.261. 274.318.460.461
		69062	"		"	"	"	212.215.218.220.247.260.261. 274.318.460.461
		69063	"		"	"	"	212.215.218.220.247.260.261. 274.318.460.461
		69064	"		1984	"	"	212.215.218.220.247.260.261. 274.318.460.461
		69065	"		"	"	"	212.215.218.220.247.260.261. 274.318.460.461
		69066	"		"	"	"	212.215.218.220.247.260.261. 274.318.460.461
		69067	"		"	"	"	212.215.218.220.247.260.261. 274.318.460.461
		69068	"		"	"	"	212.215.218.220.247.260.261. 274.318.460.461
							M Had	1.11.1984

NSB
 MOTORVOGNER, STYRE- OG MELLOMVOGNER
 ILLUSTRERT FORTEGNELSE
 VOGNNUMMERLISTE MED UTSTYRSKODE

Trykk nr. 753

Stål- og lettmetallvg.

Blad nr. 10

Rev.

Nr.	Dato	Vogn		Type	Bygge- år	Tegn. fort. nr.	Boggi tegn.	Utstyrskode
		Nummer	Litra					
1	1/11-85	69069	BM 69D		1984	859	WEGM-B	212.215.218.220.247.260.261. 274.318.460.461
		69070	"		"	"	"	212.215.218.220.247.260.261. 274.318.460.461
		69071	"		"	"	"	212.215.218.220.247.260.261. 274.318.460.461
		69072	"		"	"	"	212.215.218.220.247.260.261. 274.318.460.461
		69073	"		"	"	"	212.215.218.220.247.260.261. 274.318.460.461
		69074	"		"	"	"	212.215.218.220.247.260.261. 274.318.460.461
		69601	BS 69A		1970	745	Mvg 3102	212.215.218.219.247.260.261. 274.318
		69602	"		"	"	"	212.215.218.219.247.260.261. 274.318
		69603	"		"	"	"	212.215.218.219.247.260.261. 274.318
		69604	"		"	"	"	212.215.218.219.247.260.261. 274.318
		69605	"		"	"	"	212.215.218.219.247.260.261. 274.318
		69606	"		"	"	"	212.215.218.219.247.260.261. 274.318
		69607	"		"	"	"	212.215.218.219.247.260.261. 274.318
		69608	"		1971	"	"	212.215.218.219.247.260.261. 274.318
		69609	"		"	"	"	212.215.218.219.247.260.261. 274.318
		69610	"		"	"	"	212.215.218.219.247.260.261. 274.318
		69611	"		"	"	"	212.215.218.219.247.260.261. 274.318
		69612	"		"	"	"	212.215.218.219.247.260.261. 274.318
		69613	"		"	"	"	212.215.218.219.247.260.261. 274.318
		69614	"		"	"	"	212.215.218.219.247.260.261. 274.318
		69615	"		"	"	"	212.215.218.219.247.260.261. 274.318
		69616	BS 69B		1974	804	"	212.215.218.219.247.260.261. 274.318
							M Had	1.11.1984

NSB
 MOTORVOGNER, STYRE- OG MELLOMVOGNER
 ILLUSTRERT FORTEGNELSE
 VOGNNUMMERLISTE MED UTSTYRSKODE
 Stål- og lettmetallvg.

Trykk nr. 753

Blad nr. 11

Rev.

Nr.	Dato	Vogn		Type	Bygge- år	Tegn. fort. nr.	Boggi tegn.	Utstyrskode
		Nummer	Litra					
1	1/11-85	69617	BS 69B		1974	804	Mvg 3102	212.215.218.219.247.260.261. 274.318
		69618	"		"	"	"	212.215.218.219.247.260.261. 274.318
		69619	"		"	"	"	212.215.218.219.247.260.261. 274.318
		69620	"		"	"	"	212.215.218.219.247.260.261. 274.318
		69621	"		"	"	"	212.215.218.219.247.260.261. 274.318
		69622	"		"	"	"	212.215.218.219.247.260.261. 274.318
		69623	"		"	"	"	212.215.218.219.247.260.261. 274.318
		69624	"		"	"	"	212.215.218.219.247.260.261. 274.318
		69625	"		"	"	"	212.215.218.219.247.260.261. 274.318
		69626	"		"	"	"	212.215.218.219.247.260.261. 274.318
		69627	"		1975	"	"	212.215.218.219.247.260.261. 274.318
		69628	"		"	"	"	212.215.218.219.247.260.261. 274.318
		69629	"		"	"	"	212.215.218.219.247.260.261. 274.318
		69630	"		"	"	"	212.215.218.219.247.260.261. 274.318
		69631	"		"	"	"	212.215.218.219.247.260.261. 274.318
		69632	"		"	"	"	212.215.218.219.247.260.261. 274.318
		69633	"		"	"	"	212.215.218.219.247.260.261. 274.318
		69634	"		"	"	"	212.215.218.219.247.260.261. 274.318
		69635	"		"	"	"	212.215.218.219.247.260.261. 274.318
		69636	BC 69C		"	806	"	212.215.218.219.247.260.261. 274.318
		69637	"		"	"	"	212.215.218.219.247.260.261. 274.318
		69638	"		1976	"	"	212.215.218.219.247.260.261. 274.318
							M Had	1.11.1984

NSB
 MOTORVOGNER, STYRE- OG MELLOMVOGNER
 ILLUSTRERT FORTEGNELSE
 VOGNNUMMERLISTE MED UTSTYRSKODE
 Stål- og lettmetylvg.

Trykk nr. 753

Blad nr. 12

rev.

Nr.	Dato	Vogn		Type	Bygge- år	Tegn. fort. nr.	Boggi tegn.	Utstyrskode
		Nummer	Litra					
1	1/11-85	69639	BC 69C		1976	806	Mvg 3102	212.215.218.219.247.260.261. 274.318
		69640	"		"	"	"	212.215.218.219.247.260.261. 274.318
		69641	"		"	"	"	212.215.218.219.247.260.261. 274.318
		69642	"		"	"	"	212.215.218.219.247.260.261. 274.318
		69643	"		"	"	"	212.215.218.219.247.260.261. 274.318
		69644	"		"	"	"	212.215.218.219.247.260.261. 274.318
		69645	"		"	"	"	212.215.218.219.247.260.261. 274.318
		69646	"		"	"	"	212.215.218.219.247.260.261. 274.318
		69647	"		"	"	"	212.215.218.219.247.260.261. 274.318
		69648	"		"	"	"	212.215.218.219.247.260.261. 274.318
		69649	"		1977	"	"	212.215.218.219.247.260.261. 274.318
		69650	BS 69D		1983	860	WEGM-C	212.215.218.219.220.247.260. 261.274.318.460.461
		69651	"		"	"	"	212.215.218.219.220.247.260. 261.274.318.460.461
		69652	"		"	"	"	212.215.218.219.220.247.260. 261.274.318.460.461
		69653	"		"	"	"	212.215.218.219.220.247.260. 261.274.318.460.461
		69654	"		"	"	"	212.215.218.219.220.247.260. 261.274.318.460.461
		69655	"		"	"	"	212.215.218.219.220.247.260. 261.274.318.460.461
		69656	"		"	"	"	212.215.218.219.220.247.260. 261.274.318.460.461
		69657	"		"	"	"	212.215.218.219.220.247.260. 261.274.318.460.461
		69658	"		"	"	"	212.215.218.219.220.247.260. 261.274.318.460.461
		69659	"		"	"	"	212.215.218.219.220.247.260. 261.274.318.460.461
		69660	"		"	"	"	212.215.218.219.220.247.260. 261.274.318.460.461
							M Had	1.11.1984



MOTORVOGNER, STYRE- OG MELLOMVOGNER
ILLUSTRERT FORTEGNELSE
VOGNUMMERLISTE MED UTSTYRSKODE
Lettmetallvogner

Trykk nr. 753

Blad nr. 1

Rev.

Nr.	Dato	Vogn		Type	Bygge- år	Tegn. fort. nr.	Boggi tegn.	Utstyrskode
		Nummer	Litra					
1	1/11-77							
2	1/11-78	86L09	BM 86L		1952	603	B-28454	205.215.237.246.316
3	1/11-80	86K10	BM 86K		1953	"	"	205.215.237.246.316
4	1/11-81	86F11	BM 86F		"	"	"	205.215.237.246.316
5	1/11-83	86G12	BM 86G		"	"	"	205.215.237.246.316
6	1/11-85	86G13	"		"	"	"	205.215.237.246.316
		86F14	BM 86F		"	"	"	205.215.237.246.316
		86K15	BM 86K		"	"	"	205.215.237.246.316
		86F16	BM 86F		"	"	"	205.215.237.246.316
		86F17	"		"	"	"	205.215.237.246.316
		86K18	BM 86K		"	"	"	205.215.237.246.316
		86F19	BM 86F		"	"	"	205.215.237.246.316
		86L20	BM 86L		"	"	"	205.215.237.246.316
		86L21	"		"	"	"	205.215.237.246.316
		86L22	"		1954	"	"	205.215.237.246.316
		86L23	"		"	"	"	205.215.237.246.316
		86L24	"		"	"	"	205.215.237.246.316
		86F25	BM86F		"	"	"	205.215.237.246.316
		86K26	BM 86K		"	"	"	205.215.237.246.316
		86K27	"		"	"	"	205.215.237.246.316
		86F28	BM 86F		"	"	"	205.215.237.246.316
		86F53	"		1940	"	"	205.215.237.246.316
		86F55	"		"	"	"	205.215.237.246.316
		86F57	"		"	"	"	205.215.237.246.316
		86K58	BM 86K		"	"	"	205.215.237.246.316
		86K59	"		"	"	"	205.215.237.246.316
		86F60	BM 86F		1950	"	"	205.215.237.246.316
		86K61	BM 86K		"	"	"	205.215.237.246.316
		86F62	BM 86F		"	"	"	205.215.237.246.316
		86K63	BM 86K		"	"	"	205.215.237.246.316
		86K64	"		"	"	"	205.215.237.246.316
		8665	BDFS 86	1	1944	558	B-26575	209.215.237.246.285.316
		8667	BFS 86	1	1943	558	B-26575	209.215.237.246.316
		8668	BFS 86	1	1943	558	B-26575	209.215.237.246.316
		8669	"	"	"	"	"	209.215.237.246.316
		8670	"	"	"	"	"	209.215.237.246.316
		8671	"	3	1952	599	"	205.215.237.246.316

NSB

 MOTORVOGNER, STYRE- OG MELLOMVOGNER
 ILLUSTRERT FORTEGNELSE
 VOGNNUMMERLISTE MED UTSTYRSKODE
 Lettmetallvogner

Trykk nr. 753

Blad nr. 2

Rev.

Nr	Dato	Vogn		Type	Bygge- år	Tegn. fort. nr.	Boggi tegn.	Utstyrskode
		Nummer	Litra					
1	1/11-83							
2	1/11-84	8675	BDFS 86	2	1952	599	B-26575	205.215.237.246.316
3	1/11-85	8676	BDFS 86	2	1952	599	B-26575	205.215.237.246.250.316
		86K81	BFS 86K		"	"	"	205.215.237.246.316
		8682	BFS 86	2	"	"	"	205.215.237.246.285.316
		8683	"	"	"	"	"	205.215.237.246.250.316
		8684	"	"	"	"	"	205.215.237.246.316
		86K85	BFS 86K		"	"	"	205.215.237.246.316
		8686	BFS 86	2	"	"	"	205.215.237.246.316
		8687	"	"	1953	"	"	205.215.237.246.285.316
		86K88	BFS 86K		"	"	"	205.215.237.246.316
		86K89	"		"	"	"	205.215.237.246.285.316
		86L90	BFS 86L		"	"	"	205.215.237.246.316
		8691	BFS 86	2	"	"	"	205.215.237.246.316
		86L92	BFS 86L		"	"	"	205.215.237.246.316
		86L93	"		"	"	"	205.215.237.246.316
		86L94	"		1954	"	"	205.215.237.246.316
		8695	BFS 86	2	"	"	"	205.215.237.246.250.285.316
		8696	BFS 86	2	"	"	"	205.215.237.246.316
		8697	"	"	"	"	"	205.215.237.246.316
		86G98	BFS 86G		1953	"	"	205.215.237.246.250.316
		86G99	"		"	"	"	205.215.237.246.250.316
		8901	BM 89		1957			221.222.246.261
		8902	"		1958			221.222.246.261
		8903	"		"			221.222.246.261
		9101	BM 91		1955	629	B-28454	205.215.237.246.316
		91H02	BM 91H		"	"	"	205.215.237.246.316
		9103	BM 91		"	"	"	205.215.237.246.316
		9104	"		"	"	"	205.215.237.246.316
		9105	"		"	"	"	205.215.237.246.316
		9106	"		"	"	"	205.215.237.246.316
		9107	"		"	"	"	205.215.237.246.316
		9108	"		"	"	"	205.215.237.246.316
		9109	"		"	"	"	205.215.237.246.316
		9110	"		1956	"	"	205.215.237.246.316
		9161	BFS 91		1956	626	B-26575	205.215.237.246.250.316
		9162	"		"	"	"	205.215.237.246.250.316

M Had

1.11.1981

NSB

MOTORVOGNER, STYRE- OG MELLOMVOGNER
ILLUSTRERT FORTEGNELSE
VOGNNUMMERLISTE MED UTSTYRSKODE
Lettmetallvogner

Trykk nr. 753

Blad nr. 3

ev.

Nr.	Dato	Vogn		Type	Bygge- år	Tegn. fort. nr.	Boggi tegn.	Utstyrskode
		Nummer	Litra					
1	1/11-85	9163	BFS 91		1956	626	B-26575	205.215.237.246.250.316
		9166	"		"	"	"	205.215.237.246.316
		9171	BDFS11 91		1954	"	"	205.215.237.246.316
		9173	"		"	"	"	205.215.237.246.250.285.317
		9201	BM 92		1984	874	1)	212.215.218.220.246.250.260. 261.274.320.461
		9202	"		"	"	1)	212.215.218.220.246.250.260. 261.274.320.461
		9203	"		"	"	1)	212.215.218.220.246.250.260. 261.274.320.461
		9204	"		"	"	1)	212.215.218.220.246.250.260. 261.274.320.461
		9205	"		"	"	1)	212.215.218.220.246.250.260. 261.274.320.461
		9206	"		"	"	1)	212.215.218.220.246.250.260. 261.274.320.461
		9207	"		"	"	1)	212.215.218.220.246.250.260. 261.274.320.461
		9208	"		"	"	1)	212.215.218.220.246.250.260. 261.274.320.461
		9209	"		1985	"	1)	212.215.218.220.246.250.260. 261.274.320.461
		9210	"		"	"	1)	212.215.218.220.246.250.260. 261.274.320.461
		9211	"		"	"	1)	212.215.218.220.246.250.260. 261.274.320.461
		9212	"		"	"	1)	212.215.218.220.246.250.260. 261.274.320.461
		9213	"		"	"	1)	212.215.218.220.246.250.260. 261.274.320.461
		9214	"		"	"	1)	212.215.218.220.246.250.260. 261.274.320.461
		9215	"		"	"	1)	212.215.218.220.246.250.260. 261.274.320.461
		9251	BS 92		1984	"	WEGM-E	212.215.218.228.247.250.260. 261.274.285.320.461
		9252	"		"	"	"	212.215.218.228.247.250.260. 261.274.285.320.461
		9253	"		"	"	"	212.215.218.228.247.250.260. 261.274.285.320.461

1) WEGM-D (motorboggi) og WEGM-E (løpeboggi).

M Had

1.11.1984

NSB

Trykk nr. 753

 MOTORVOGNER, STYRE- OG MELLOMVOGNER
 ILLUSTRERT FORTEGNELSE
 VOGNNUMMERLISTE MED UTSTYRSKODE
 Lettmetallvogner

Blad nr. 4

Rev.

Nr.	Dato	Vogn		Type	Bygge- år	Tegn- fort. nr.	Boggi tegn.	Utstyrskode
		Nummer	Litra					
		9254	BS 92		1984	874	WEGM-E	212.215.218.228.247.250.260. 261.274.285.320.461
		9255	"		"	"	"	212.215.218.228.247.250.260. 261.274.285.320.461
		9256	"		"	"	"	212.215.218.228.247.250.260. 261.274.285.320.461
		5257	"		"	"	"	212.215.218.228.247.250.260. 261.274.285.320.461
		9258	"		"	"	"	212.215.218.228.247.250.260. 261.274.285.320.461
		9259	"		1985	"	"	212.215.218.228.247.250.260. 261.274.285.320.461
		9260	"		"	"	"	212.215.218.228.247.250.260. 261.274.285.320.461
		9281	BFS 92		"	"	"	212.215.218.228.247.250.260. 261.274.285.320.461
		9282	"		"	"	"	212.215.218.228.247.250.260. 261.274.285.320.461
		9283	"		"	"	"	212.215.218.228.247.250.260. 261.274.285.320.461
		9284	"		"	"	"	212.215.218.228.247.250.260. 261.274.285.320.461
		9291	BDFS 92		"	"	"	212.215.218.228.247.250.260. 261.274.285.320.461
							M Had	1.11.1985

REVISJON AV TRYKK 753 PR. 1.11.86.

24 reviderte og nye blad.

Blad 1/1, 2/1, 2/2, 3/1 og 3/2 byttes ut.

Typeblad BM 89 og BS 92 byttes ut.

" BM 64 utgår.

Bladet "Koder for vognutstyr" byttes ut.

VOGNNUMMERLISTER FOR EL. MOTORVOGNTOG:

Alle blad byttes ut.

VOGNNUMMERLISTER DIESEL MOTORVOGNTOG:

Alle blad byttes ut.

Had, M.avd. 8.12.86

Koins

LITRABETEGNELSENE BETYDNING

Bokstavmerke B	= 2. klasse. Mellomvogn.
" BDFS	= 2. klasse med reisegods-, post- og kond.avd. Styrevogn.
" BFS	= 2. klasse med reisegods- og kond.avd. Styrevogn.
" BS	= 2. klasse. Styrevogn.
" BFM	= 2. klasse med reisegodsavd. Motorvogn.
" BM	= 2. klasse. Motorvogn.

LITRAOVERSIKT (REGISTER) OG ANTALL

Litra	Type	Vognnummerserie	Antall	Benevning
<u>Elektriske motorvogner</u>				
BM 65		6532, 6539-6555, 6557-6559	21	2. klasse. Stålvogn.
BM 67		6701-6706, 6708- 6718	17	2. " "
BM 68A		68A01-68A21	21	2. " "
BM 68B		68B22-68B30	9	2. " "
BM 69A		69001-69015	15	2. " Lettmetallvogn
BM 69B		69016-69019, 69025-69035	15	2. " "
BFM 69B		69020-69024	5	2. klasse med reisegodsavd. Lett- metallvogn.
BM 69C		69036-69049	14	2. klasse. Lettmetallvogn.
BM 69D		69050-69074	25	2. " "
<u>Styrevogner for elektrisk motorvogntog</u>				
BFS 65		6583, 6584, 6586- 6590, 6592, 6594- 6597	12	2. klasse med reisegods- og kond.- avd. Stålvogn.
BFS 67		6761-6777	17	2. klasse med reisegods- og kond.- avd. Stålvogn.
BFS 68A		68A61-68A81	21	2. klasse med reisegods- og kond.- avd. Stålvogn.
BFS 68B		68B82-68B90	9	2. klasse med reisegods- og kond.- avd. Stålvogn.
BS 69A		69601-69615	15	2. klasse. Lettmetallvogn.
BS 69B		69616-69635	20	2. " "
BS 69C		69636-69649	14	2. " "
BS 69D		69650-69674	25	2. " "
<u>Mellomvogner for elektrisk motorvogntog</u>				
B 65		6561, 6562, 6564, 6566-6568, 6573, 6577	8	2. klasse. Stålvogn.
B 67		6731-6733, 6737- 6746, 6748	14	2. " "
B 68A		68A31-68A51	21	2. " "
B 68B		68B52-68B60	9	2. " "

LITRAOVERSIKT (REGISTER) OG ANTALL

Litra	Type	Vognnummerserie	Antall	Benevning
<u>Diesel motorvogner</u>				
BM 86F		86F11, 86F14, 86F16, 86F19, 86F25, 86F57, 86F60	7	2. klasse. Lettmetallvogn.
BM 86G		86G12, 86G13	2	2. " "
BM 86K		86K10, 86K15, 86K18, 86K26, 86K27, 86K63, 86K64	7	2. " "
BM 86L		86L09, 86L20, 86L22-86L24	5	2. " "
BM 89		8901-8905	5	2. " "
BM 91		9103, 9108, 9109	3	2. " "
BM 91H		91H02	1	2. " "
BM 92		9201-9215	15	2. " "
<u>Styrevogner for diesel motorvogntog</u>				
BDFS 86	2	8676	1	2. klasse med post-, reise- og kond. avd. Lettmetallvogn.
BFS 86	1	8668	1	2. klasse med reise- og kond. avd. Lettmetallvogn.
BFS 86	2	8687, 8696	2	2. klasse med reise- og kond. avd. Lettmetallvogn.
BFS 86G		86G98, 86G99	2	2. klasse med reise- og kond. avd. Lettmetallvogn.
BFS 86K		86K85, 86K89	2	2. klasse med reise- og kond. avd. Lettmetallvogn.
BFS 86L		86L92-86L94	3	2. klasse med reise- og kond. avd. Lettmetallvogn.
BDFS11 91		9171, 9173	2	2. klasse med post-, reise- og kond. avd. Lettmetallvogn.
BFS 91		9161-9163, 9166	4	2. klasse med reise- og kond. avd. Lettmetallvogn.
BS 92		9251-9260	10	2. klasse. Lettmetallvogn.
BDFS 92		9291	1	2. klasse med post- og reise- og kond. avd. Lettmetallvogn.
BFS 92		9281-9284	4	2. klasse med reise- og kond. avd. Lettmetallvogn.

Litra	Byggeår - Antall														Sum	
	1920-24	1925-29	1930-34	1935-39	1940-44	1945-49	1950-54	1955-59	1960-64	1965-69	1970-74	1975-79	1980-84	1985-89		
	<u>Elektriske motorvogner</u>															
BM 65					1	5	15									21
BM 67							7	10								17
BM 68A								21								21
" 68B									9							9
BM 69A											15					15
" 69B											6	9				15
BFM 69B											5					5
BM 69C												14				14
" 69D													25			25
Sum					1	5	22	31	9		26	23	25			142
	<u>Styrevogner for elektr. motorvogntog</u>															
BFS 65							12									12
BFS 67							12	5								17
BFS 68A								21								21
" 68B									9							9
BS 69A											15					15
" 69B											11	9				20
" 69C												14				14
" 69D													25			25
Sum							24	26	9		26	23	25			133
	<u>Mellomvogner for elektr. motorvogntog</u>															
B 65						4	4									8
B 67							14									14
B 68A								21								21
" 68B									9							9
Sum						4	18	21	9							52

Litra	Byggeår - Antall														Sum	
	1920-24	1925-29	1930-34	1935-39	1940-44	1945-49	1950-54	1955-59	1960-64	1965-69	1970-74	1975-79	1980-84	1985-89		
	<u>Diesel motorvogner</u>															
BM 86F					1		6									7
" 86G							2									2
" 86K							7									7
" 86L							5									5
" 89								5								5
BM 91								3								3
" 91H								1								1
" 92													2	13		15
Sum					1		20	9					2	13		45
	<u>Styrevogner for diesel motorvogntog</u>															
BDFS 86							1									1
BFS 86					1		2									3
" 86G							2									2
" 86K							2									2
" 86L							3									3
BDFS11 91							2									2
BFS 91								4								4
BS 92													2	8		10
BDFS 92														1		1
BFS 92														4		4
Sum					1		12	4					2	13		32

DIESEL MOTORVOGN

Trykk 753

Litra BM 89

Vognnr. BM 8901-05	Tegn.fortegn.	Hovedtegn. 2MM5952	Byggeår 1957-58
-----------------------	---------------	-----------------------	--------------------

Antall sitteplasser: 44+3

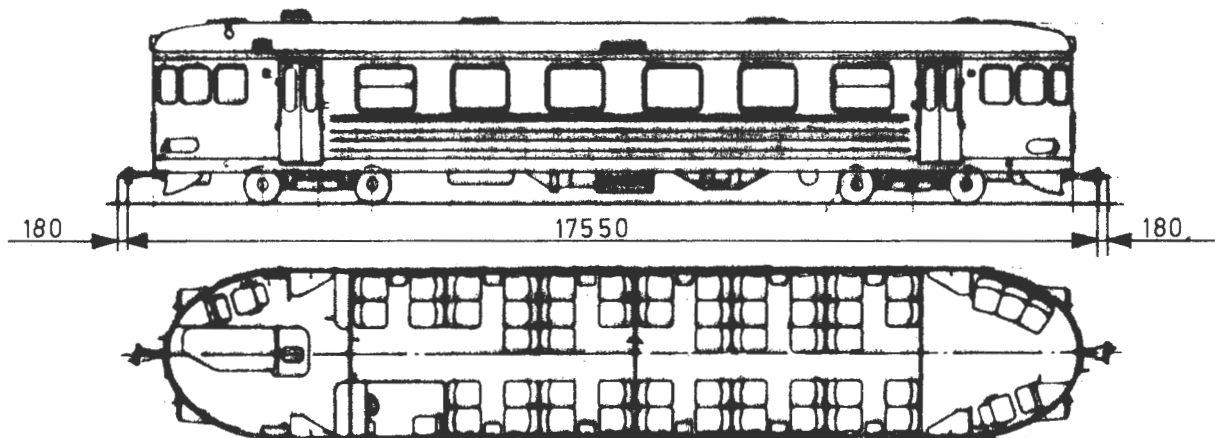

MOTOR				Transmisjon - Oversetning					
Type	Ant.	Maks.kW	r/min	Hovedveksel	1.gir	2.gir	3.gir	4.gir	5.gir
Scania Vabis diesel D 815	1	145	1750	Wilson R11B	4,07	2,42	1,60	1:1	0,767
				Vendevksel	Fordelingsveksel		Akseldrift		
				1,346	1,165		1,60		

Lengde over Scharfenbergkobbel	17,55 m
Lengde av vognkasse	16,55 m
Bredde	3,10 m
Største høyde over skinnetopp	3,24 m
Boggisenteravstand	10,70 m
Akselavstand i boggi	2,00 m
Hjuldiameter	0,676 m
Kobbelhøyde	0,50 m
Minste kurveradius	90,00 m
Vognvekt	18,0 t
Adhesjonsvekt	11,0 t
Største hastighet	115 km/h
Spenning på lysanlegg	30 V
Drivboggi etter tegn. Mbr.61435	
Løpeboggi etter tegn. Mbr.61434	
Bremser: Elektro-pneumatisk-hydraulisk, hevstang og håndbremse.	
Varme: Varmtvannsoppvarming fra dieselmotor og oljefyrt varmtvannskjele.	

Nov.1986

STYREVOGN FOR DIESEL MOTORVOGNTOG

Trykk 753

Litra BS 92

Vogn.nr.	Tegn.fort.	Hovedtegn.	Byggeår
9251 - 60	874	A 1145.01.001	1984-85

Antall sitteplasser: 68 + 6

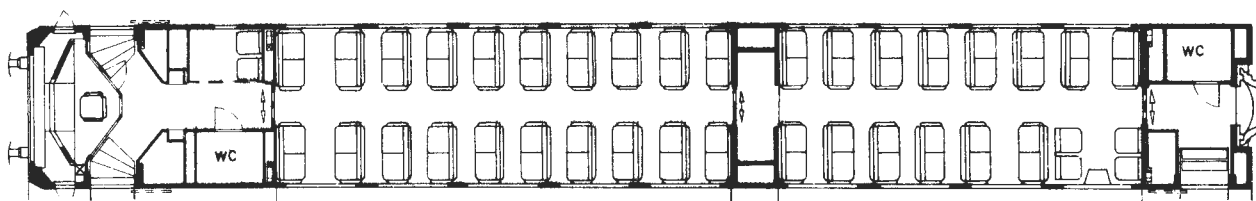
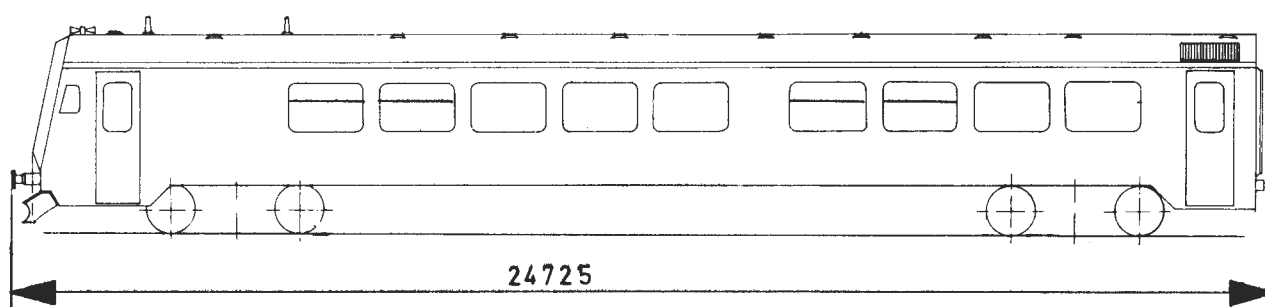

Lengde over buffere og midte kortkobbel	24,725 m
Lengde av vognkasse	24,11 m
Bredde av vognkasse	3,20 m
Største høyde over skinnetopp	4,23 m
Bufferhøyde over skinnetopp	1,06 m
Boggisenteravstand	16,50 m
Akselavstand i boggi	2,50 m
Vognvekt	39 t
Største hastighet	115 km/h
Spenning på lysanlegget	125 V=
Elektrisk varmeeffekt	79,4 kW. Nødvarme 10,0 kW
Boggi etter tegn. 5135.1.04.000.001 og 5136.1.04.000.001	
Bremser: KE-P-A (D) bremse med skive -, kloss - og håndbremse	

Nov.1986

Kode	Benevning
204	Trykkluftbremse Hik-GP (Hildebr.-Knorr-Godstog-Persontogbremse)
205	" Hik-P (Hildebr.-Knorr-Ekspresstogbremse)
206	" Hik-GPR (Hildebr.-Knorr-Ekspresstogbremse)
209	" KE-P (Knorr-Persontogbremse)
211	" K og W (Enkeltvirkende Knorr el. Westinghouse)
212	" KE-T (Knorr-Meget hurtigvirkende motorvogntog- bremse)
215	Skrubremse
218	Skivebremse
219	Skinnebremse
220	Elektrisk motstandsbremse
221	Elektro-pneumatisk-hydraulisk bremse
222	Hevstang
223	Elektro-pneumatisk bremse
228	Vannspylt lukket vakuumtoalett
237	Varmtvannsoppvarming
246	Elektrisk lys (generator og batteri)
247	" " (likeretter og batteri)
250	Elektrisk utstyr for 220 V lysnett
260	Elektrisk oppvarming (ovner)
261	" " (varmluftanlegg)
271	Overgangsbelg ¹⁾ Hel glatt belg mellom vognene. (Spesielt festeutstyr på hver vogn)
272	" ¹⁾ Glatt belg. ($\frac{1}{2}$ i hver vognende)
273	Overgangsvulst av gummi
274	Overgangsbelg SIG
285	Innredning for sykkeltransport
313	Hastighet 70 km/h
314	" 80 "
316	" 100 "
317	" 120 "
318	" 130 "
320	" 140 "
460	Automatkobbel type Scharfenberg
461	Kortkobbel type Scharfenberg

1) Belgene kan ikke nyttes dersom vogner med forskjellig belgtype kobles til hverandre.

VOGNNUMMERLISTE MED UTSTYRSKODE elektr. motorvogntog

Vogn		Type	Bygge- år	Tegn. fort. nr.	Boggi tegn.	Utstyrskode
Nummer	Litra					
6532	BM 65		1942	520	B/838	205.215.247.261.313
6539	"		1949	563	01778	205.215.247.261.313
6540	"		"	"	"	205.215.247.261.313
6541	"		"	"	"	205.215.247.261.313
6542	"		"	"	"	205.215.247.261.313
6543	"		"	"	"	205.215.247.261.313
6544	"		1950	"	"	205.215.247.261.313
6545	"		"	"	"	205.215.247.261.313
6546	"		"	"	"	205.215.247.261.313
6547	"		"	"	"	205.215.247.261.313
6548	"		1951	"	"	205.215.247.261.313
6549	"		"	"	"	205.215.247.261.313
6550	"		"	"	"	205.215.247.261.313
6551	"		"	"	"	205.215.247.261.313
6552	"		"	"	"	205.215.247.261.313
6553	"		"	"	"	205.215.247.261.313
6554	"		"	"	"	205.215.247.261.313
6555	"		"	"	"	205.215.247.261.313
6557	"		"	"	"	205.215.247.261.271.313
6558	"		"	"	"	205.215.247.261.271.313
6559	"		"	"	"	205.215.247.261.313
6561	B 65		1949	559	B-21650	205.215.247.261.271.316
6562	"		"	"	"	205.215.247.261.316
6564	"		"	"	"	205.215.247.261.316
6566	"		"	"	"	205.215.247.261.271.316
6567	"		1950	"	"	205.215.247.261.316
6568	"		"	"	"	205.215.247.261.316
6573	"		"	"	"	205.215.247.261.271.316
6577	"		"	"	"	205.215.247.261.316
6583	BFS 65		1951	600	"	205.215.247.261.316
6584	"		"	"	"	205.215.247.261.316

VOGNNUMMERLISTE MED UTSTYRSKODE elektr. motorvogn tog

Vogn		Type	Bygge- år	Tegn. fort. nr.	Boggi tegn.	Utstyrskode
Nummer	Litra					
6586	BFS 65		1951	600	B-21650	209.215.247.261.316
6587	"		"	"	"	205.215.247.261.316
6588	"		"	"	"	205.215.247.261.271.316
6589	"		"	"	"	205.215.247.261.271.316
6590	"		"	"	"	205.215.247.261.316
6592	"		"	"	"	205.215.247.261.316
6594	"		"	"	"	205.215.247.261.316
6595	"		"	"	"	205.215.247.261.316
6596	"		"	"	"	205.215.247.261.316
6597	"		"	"	"	205.215.247.261.316
6701	BM 67		1953	634	Skabo 11230	205.215.247.260.313
6702	"		"	"	"	205.215.247.260.313
6703	"		"	"	"	205.215.247.260.313
6704	"		"	"	"	205.215.247.260.313
6705	"		1954	"	"	205.215.247.260.313
6706	"		"	"	"	205.215.247.260.313
6708	"		"	"	"	205.215.247.260.313
6709	"		1955	"	"	205.215.247.260.313
6710	"		"	"	"	205.215.247.260.313
6711	"		"	"	"	205.215.247.260.313
6712	"		"	"	"	205.215.247.260.313
6713	"		"	"	"	205.215.247.260.313
6714	"		"	"	"	205.215.247.260.313
6715	"		"	"	"	205.215.247.260.313
6716	"		"	"	"	205.215.247.260.313
6717	"		"	"	"	205.215.247.260.313
6718	"		"	"	"	205.215.247.260.313
6731	B 67		1952	633	B-21650	205.215.247.260.271.316
6732	"		"	"	"	205.215.247.260.271.316
6733	"		"	"	"	205.215.247.260.271.316
6737	"		"	"	"	205.215.247.260.271.316
6738	"		"	"	"	205.215.247.260.316
6739	"		"	"	"	205.215.247.260.271.316
6740	"		"	"	"	205.215.247.260.271.316

VOGNNUMMERLISTE MED UTSTYRSKODE elektr. motorvogntog

Vogn		Type	Bygge- år	Tegn. fort. nr.	Boggi tegn.	Utstyrskode
Nummer	Litra					
6741	B 67		1952	633	B-21650	205.215.247.260.271.316
6742	"		"	"	"	205.215.247.260.271.316
6743	"		"	"	"	205.215.247.260.271.316
6744	"		"	"	"	205.215.247.260.271.316
6745	"		"	"	"	205.215.247.260.271.316
6746	"		"	"	"	205.215.247.260.271.316
6748	"		"	"	"	205.215.247.260.271.316
6761	BFS 67		"	635	Skabo 01301	205.215.247.260.316
6762	"		"	"	"	205.215.247.260.271.316
6763	"		"	"	"	205.215.247.260.271.316
6764	"		"	"	"	205.215.247.260.316
6765	"		"	"	"	205.215.247.260.271.316
6766	"		"	"	"	205.215.247.260.271.316
6767	"		1954	"	"	205.215.247.260.271.316
6768	"		"	"	"	205.215.247.260.271.316
6769	"		"	"	"	205.215.247.260.271.316
6770	"		"	"	"	205.215.247.260.271.316
6771	"		"	"	"	205.215.247.260.271.316
6772	"		"	"	"	205.215.247.260.271.316
6773	"		1956	"	"	205.215.247.260.271.316
6774	"		"	"	"	205.215.247.260.316
6775	"		"	"	"	205.215.247.260.271.316
6776	"		"	"	"	205.215.247.260.271.316
6777	"		"	"	"	205.215.247.260.271.316
68A01	BM 68A		"	644	Skabo 02021	209.215.247.260.272.316
68A02	"		"	"	"	209.215.247.260.271.316
68A03	"		"	"	"	209.215.247.260.271.316
68A04	"		"	"	"	209.215.247.260.271.316
68A05	"		"	"	"	209.215.247.260.271.316
68A06	"		1957	"	"	209.215.247.260.271.316
68A07	"		"	"	"	209.215.247.260.271.316
68A08	"		"	"	"	209.215.247.260.271.316
68A09	"		"	"	"	209.215.247.260.271.316

VOGNNUMMERLISTE MED UTSTYRSKODE elektr. motorvogntog

Vogn		Type	Bygge- år	Tegn. fort. nr.	Boggi tegn.	Utstyrskode
Nummer	Litra					
68A10	BM 68A		1957	644	Skabo 02021	209.215.247.260.271.316
68A11	"		1958	"	"	209.215.247.260.271.316
68A12	"		1957	"	"	209.215.247.260.271.316
68A13	"		1958	"	"	209.215.247.260.271.316
68A14	"		"	"	"	209.215.247.260.271.316
68A15	"		"	"	"	209.215.247.260.271.316
68A16	"		"	"	"	209.215.247.260.271.316
68A17	"		"	"	"	209.215.247.260.272.316
68A18	"		"	"	"	209.215.247.260.272.316
68A19	"		"	"	"	209.215.247.260.272.316
68A20	"		"	"	"	209.215.247.260.272.316
68A21	"		"	"	"	209.215.247.260.272.316
68A31	B 68A		1956	645	B-21650	209.215.247.260.272.316
68A32	"		"	"	"	209.215.247.260.271.316
68A33	"		"	"	"	209.215.247.260.271.316
68A34	"		"	"	"	209.215.247.260.271.316
68A35	"		1957	"	"	209.215.247.260.271.316
68A36	"		"	"	"	209.215.247.260.271.316
68A37	"		"	"	"	209.215.247.260.271.316
68A38	"		"	"	"	209.215.247.260.271.316
68A39	"		"	"	"	209.215.247.260.271.316
68A40	"		"	"	"	209.215.247.260.271.316
68A41	"		1958	659	"	209.215.247.260.271.316
68A42	"		"	"	"	209.215.247.260.271.316
68A43	"		"	"	"	209.215.247.260.271.316
68A44	"		"	"	"	209.215.247.260.271.316
68A45	"		"	"	"	209.215.247.260.271.316
68A46	"		"	"	"	209.215.247.260.271.316
68A47	"		"	"	"	209.215.247.260.272.316
68A48	"		"	"	"	209.215.247.260.272.316
68A49	"		"	"	"	209.215.247.260.272.316
68A50	"		"	"	"	209.215.247.260.272.316
68A51	"		"	"	"	209.215.247.260.272.316

VOGNNUMMERLISTE MED UTSTYRSKODE elektr. motorvogntog

Vogn		Type	Bygge- år	Tegn. fort. nr.	Boggi tegn.	Utstyrskode
Nummer	Litra					
68A61	BFS 68A		1956	637	B-21650	209.215.247.260.271.316
68A62	"		"	"	"	209.215.247.260.271.316
68A63	"		"	"	"	209.215.247.260.271.316
68A64	"		"	"	"	209.215.247.260.271.316
68A65	"		"	"	"	209.215.247.260.271.316
68A66	"		"	"	"	209.215.247.260.272.316
68A67	"		"	"	"	209.215.247.260.271.316
68A68	"		"	"	"	209.215.247.260.271.316
68A69	"		"	"	"	209.215.247.260.271.316
68A70	"		"	"	"	209.215.247.260.271.316
68A71	"		1957	660	"	209.215.247.260.271.316
68A72	"		"	"	"	209.215.247.260.271.316
68A73	"		"	"	"	209.215.247.260.271.316
68A74	"		"	"	"	209.215.247.260.271.316
68A75	"		"	"	"	209.215.247.260.271.316
68A76	"		1958	"	"	209.215.247.260.271.316
68A77	"		"	"	"	209.215.247.260.272.316
68A78	"		"	"	"	209.215.247.260.272.316
68A79	"		"	"	"	209.215.247.260.272.316
68A80	"		"	"	"	209.215.247.260.272.316
68A81	"		"	"	"	209.215.247.260.272.316
68B22	BM 68B		1960	677	Skabo 02021	209.215.247.260.271.316
68B23	"		"	"	"	209.215.247.260.271.316
68B24	"		"	"	"	209.215.247.260.271.316
68B25	"		"	"	"	209.215.247.260.271.316
68B26	"		1961	"	"	209.215.247.260.271.316
68B27	"		"	"	"	209.215.247.260.271.316
68B28	"		"	"	"	209.215.247.260.271.316
68B29	"		"	"	"	209.215.247.260.271.316
68B30	"		"	"	"	209.215.247.260.271.316
68B52	B 68B		1960	679	B-21650	209.215.247.260.271.316
68B53	"		"	"	"	209.215.247.260.271.316
68B54	"		"	"	"	209.215.247.260.271.316
68B55	"		"	"	"	209.215.247.260.271.316

VOGNNUMMERLISTE MED UTSTYRSKODE elektr. motorvogntog

Vogn		Type	Bygge- år	Tegn. fort. nr.	Boggi tegn.	Utstyrskode
Nummer	Litra					
68B56	B 68B		1960	679	B-21650	209.215.247.260.271.316
68B57	"		1961	"	"	209.215.247.260.271.316
68B58	"		"	"	"	209.215.247.260.271.316
68B59	"		"	"	"	209.215.247.260.271.316
68B60	"		"	"	"	209.215.247.260.271.316
68B82	BFS 68B		1960	678	Skabo 01301	209.215.247.260.271.316
68B83	"		"	"	"	209.215.247.260.271.316
68B84	"		"	"	"	209.215.247.260.271.316
68B85	"		"	"	"	209.215.247.260.271.316
68B86	"		"	"	"	209.215.247.260.271.316
68B87	"		"	"	"	209.215.247.260.271.316
68B88	"		"	"	"	209.215.247.260.271.316
68B89	"		"	"	"	209.215.247.260.271.316
68B90	"		"	"	"	209.215.247.260.271.316
69001	BM 69A		1970	746	Mvg 3101	212.215.218.223.247.260.261. 274.318
69002	"		"	"	"	212.215.218.223.247.260.261. 274.318
69003	"		"	"	"	212.215.218.223.247.260.261. 274.318
69004	"		"	"	"	212.215.218.223.247.260.261. 274.318
69005	"		"	"	"	212.215.218.223.247.260.261. 274.318
69006	"		"	"	"	212.215.218.223.247.260.261. 274.318
69007	"		"	"	"	212.215.218.223.247.260.261. 274.318
69008	"		1971	"	"	212.215.218.223.247.260.261. 274.318
69009	"		"	"	"	212.215.218.223.247.260.261. 274.318
69010	"		"	"	"	212.215.218.223.247.260.261. 274.318
69011	"		"	"	"	212.215.218.223.247.260.261. 274.318
69012	"		"	"	"	212.215.218.223.247.260.261. 274.318

VOGNUMMERLISTE MED UTSTYRSKODE elektr. motorvogntog

Vogn		Type	Bygge- år	Tegn. fort. nr.	boggi tegn.	Utstyrskode
Nummer	Litra					
69013	BM 69A		1971	746	Mvg 3101	212.215.218.223.247.260.261. 274.318
69014	"		"	"	"	212.215.218.223.247.260.261. 274.318
69015	"		"	"	"	212.215.218.223.247.260.261. 274.318
69016	BM 69B		1974	805	"	212.215.218.220.223.247.260. 261.274.318
69017	"		"	"	"	212.215.218.220.223.247.260. 261.274.318
69018	"		"	"	"	212.215.218.220.223.247.260. 261.274.318
69019	"		"	"	"	212.215.218.220.223.247.260. 261.274.318
69020	BFM 69B		"	"	"	212.215.218.220.223.247.260. 261.274.318
69021	"		"	"	"	212.215.218.220.223.247.260. 261.274.318
69022	"		"	"	"	212.215.218.220.223.247.260. 261.274.318
69023	"		"	"	"	212.215.218.220.223.247.260. 261.274.318
69024	"		"	"	"	212.215.218.220.223.247.260. 261.274.318
69025	BM 69B		"	"	"	212.215.218.220.223.247.260. 261.274.318
69026	"		"	"	"	212.215.218.220.223.247.260. 261.274.318
69027	"		1975	"	"	212.215.218.220.223.247.260. 261.274.318
69028	"		"	"	"	212.215.218.220.223.247.260. 261.274.318
69029	"		"	"	"	212.215.218.220.223.247.260. 261.274.318
69030	"		"	"	"	212.215.218.220.223.247.260. 261.274.318
69031	"		"	"	"	212.215.218.220.223.247.260. 261.274.318
69032	"		"	"	"	212.215.218.220.223.247.260. 261.274.318
69033	"		"	"	"	212.215.218.220.223.247.260. 261.274.318

VOGNNUMMERLISTE MED UTSTYRSKODE elektr. motorvogntog

Vogn		Type	Bygge- år	Tegn. fort. nr.	Boggi tegn.	Utstyrskode
Nummer	Litra					
69034	BM 69B		1975	805	Mvg 3101	212.215.218.220.223.247.260. 261.274.318
69035	"		"	"	"	212.215.218.220.223.247.260. 261.274.318
69036	BM 69C		"	807	"	212.215.218.220.223.247.260. 261.274.318
69037	"		"	"	"	212.215.218.220.223.247.260. 261.274.318
69038	"		1976	"	"	212.215.218.220.223.247.260. 261.274.318
69039	"		"	"	"	212.215.218.220.223.247.260. 261.274.318
69040	"		"	"	"	212.215.218.220.223.247.260. 261.274.318
69041	"		"	"	"	212.215.218.220.223.247.260. 261.274.318
69042	"		"	"	"	212.215.218.220.223.247.260. 261.274.318
69043	"		"	"	"	212.215.218.220.223.247.260. 261.274.318
69044	"		"	"	"	212.215.218.220.223.247.260. 261.274.318
69045	"		"	"	"	212.215.218.220.223.247.260. 261.274.318
69046	"		"	"	"	212.215.218.220.223.247.260. 261.274.318
69047	"		"	"	"	212.215.218.220.223.247.260. 261.274.318
69048	"		"	"	"	212.215.218.220.223.247.260. 261.274.318
69049	"		1977	"	"	212.215.218.220.223.247.260. 261.274.318
69050	BM 69D		1983	859	WEGM-B	212.215.218.220.223.247.260. 261.274.318.460.461
69051	"		"	"	"	212.215.218.220.223.247.260. 261.274.318.460.461
69052	"		"	"	"	212.215.218.220.223.247.260. 261.274.318.460.461
69053	"		"	"	"	212.215.218.220.223.247.260. 261.274.318.460.461
69054	"		"	"	"	212.215.218.220.223.247.260. 261.274.318.460.461

VOGNNUMMERLISTE MED UTSTYRSKODE elektr. motorvogntog

Vogn		Litra	Bygge- år	Tegn. fort. nr.	Boggi tegn.	Utstyrskode
Nummer	Litra					
69055	BM 69D		1983	859	WEGM-B	212.215.218.220.223.247.260. 261.274.318.460.461
69056	"		"	"	"	212.215.218.220.223.247.260. 261.274.318.460.461
69057	"		"	"	"	212.215.218.220.223.247.260. 261.274.318.460.461
59058	"		"	"	"	212.215.218.220.223.247.260. 261.274.318.460.461
69059	"		"	"	"	212.215.218.220.223.247.260. 261.274.318.460.461
69060	"		"	"	"	212.215.218.220.223.247.260. 261.274.318.460.461
69061	"		"	"	"	212.215.218.220.223.247.260. 261.274.318.460.461
69062	"		"	"	"	212.215.218.220.223.247.260. 261.274.318.460.461
69063	"		"	"	"	212.215.218.220.223.247.260. 261.274.318.460.461
69064	"		1984	"	"	212.215.218.220.223.247.260. 261.274.318.460.461
69065	"		"	"	"	212.215.218.220.223.247.260. 261.274.318.460.461
69066	"		"	"	"	212.215.218.220.223.247.260. 261.274.318.460.461
69067	"		"	"	"	212.215.218.220.223.247.260. 261.274.318.460.461
69068	"		"	"	"	212.215.218.220.223.247.260. 261.274.318.460.461
69069	"		"	"	"	212.215.218.220.223.247.260. 261.274.318.460.461
69070	"		"	"	"	212.215.218.220.223.247.260. 261.274.318.460.461
69071	"		"	"	"	212.215.218.220.223.247.260. 261.274.318.460.461
69072	"		"	"	"	212.215.218.220.223.247.260. 261.274.318.460.461
69073	"		"	"	"	212.215.218.220.223.247.260. 261.274.318.460.461
69074	"		"	"	"	212.215.218.220.223.247.260. 261.274.218.460.461
69601	BS 69A		1970	745	Mvg 3102	212.215.218.219.223.247.260. 261.274.318

VOGNUMMERLISTE MED UTSTYRSKODE elektr. motorvogntog

Vogn		Type	Bygge- år	Tegn. fort. nr.	Boggi tegn.	Utstyrskode
Nummer	Litra					
69602	BS 69A		1970	745	Mvg 3102	212.215.218.219.223.247.260. 261.274.318
69603	"		"	"	"	212.215.218.219.223.247.260. 261.274.318
69604	"		"	"	"	212.215.218.219.223.247.260. 261.274.318
69605	"		"	"	"	212.215.218.219.223.247.260. 261.274.318
69606	"		"	"	"	212.215.218.219.223.247.260. 261.274.318
69607	"		"	"	"	212.215.218.219.223.247.260. 261.274.318
69608	"		1971	"	"	212.215.218.219.223.247.260. 261.274.318
69609	"		"	"	"	212.215.218.219.223.247.260. 261.274.318
69610	"		"	"	"	212.215.218.219.223.247.260. 261.274.318
69611	"		"	"	"	212.215.218.219.223.247.260. 261.274.318
69612	"		"	"	"	212.215.218.219.223.247.260. 261.274.318
69613	"		"	"	"	212.215.218.219.223.247.260. 261.274.318
69614	"		"	"	"	212.215.218.219.223.247.260. 261.274.318
69615	"		"	"	"	212.215.218.219.223.247.260. 261.274.318
69616	BS 69B		1974	804	"	212.215.218.219.223.247.260. 261.274.318
69617	"		"	"	"	212.215.218.219.223.247.260. 261.274.318
69618	"		"	"	"	212.215.218.219.223.247.260. 261.274.318
69619	"		"	"	"	212.215.218.219.223.247.260. 261.274.318
69620	"		"	"	"	212.215.218.219.223.247.260. 261.274.318
69621	"		"	"	"	212.215.218.219.223.247.260. 261.274.318
69622	"		"	"	"	212.215.218.219.223.247.260. 261.274.318

VOGNNUMMERLISTE MED UTSTYRSKODE elektr. motorvogntog

Vogn		Type	Bygge- år	Tegn. fort. nr.	Boggi tegn.	Utstyrskode
Nummer	Litra					
69623	BS 69B		1974	804	Mvg 3102	212.215.218.219.223.247.260. 261.274.318
69624	"		"	"	"	212.215.218.219.223.247.260. 261.274.318
69625	"		"	"	"	212.215.218.219.223.247.260. 261.274.318
69626	"		"	"	"	212.215.218.219.223.247.260. 261.274.318
69627	"		1975	"	"	212.215.218.219.223.247.260. 261.274.318
69628	"		"	"	"	212.215.218.219.223.247.260. 261.274.318
69629	"		"	"	"	212.215.218.219.223.247.260. 261.274.318
69630	"		"	"	"	212.215.218.219.223.247.260. 261.274.318
69631	"		"	"	"	212.215.218.219.223.247.260. 261.274.318
69632	"		"	"	"	212.215.218.219.223.247.260. 261.274.318
69633	"		"	"	"	212.215.218.219.223.247.260. 261.274.318
69634	"		"	"	"	212.215.218.219.223.247.260. 261.274.318
69635	"		"	"	"	212.215.218.219.223.247.260. 261.274.318
69636	BS 69C		"	806	"	212.215.218.219.223.247.260. 261.274.318
69637	"		"	"	"	212.215.218.219.223.247.260. 261.274.318
69638	"		1976	"	"	212.215.218.219.223.247.260. 261.274.318
69639	"		"	"	"	212.215.218.219.223.247.260. 261.274.318
69640	"		"	"	"	212.215.218.219.223.247.260. 261.274.318
69641	"		"	"	"	212.215.218.219.223.247.260. 261.274.318
69642	"		"	"	"	212.215.218.219.223.247.260. 261.274.318
69643	"		"	"	"	212.215.218.219.223.247.260. 261.274.318

VOGNNUMMERLISTE MED UTSTYRSKODE elektr. motorvogntog

Vogn		Type	Bygge- år	Tegn. fort. nr.	Boggi tegn.	Utstyrskode
Nummer	Litra					
69644	BS 69C		1976	806	Mvg 3102	212.215.218.219.223.247.260. 261.274.318
69645	"		"	"	"	212.215.218.219.223.247.260. 261.274.318
69646	"		"	"	"	212.215.218.219.223.247.260. 261.274.318
69647	"		"	"	"	212.215.218.219.223.247.260. 261.274.318
69648	"		"	"	"	212.215.218.219.223.247.260. 261.274.318
69649	"		1977	"	"	212.215.218.219.223.247.260. 261.274.318
69650	BS 69D		1983	860	WEGM-C	212.215.218.219.220.223.247. 260.261.274.318.460.461
69651	"		"	"	"	212.215.218.219.220.223.247. 260.261.274.318.460.461
69652	"		"	"	"	212.215.218.219.220.223.247. 260.261.274.318.460.461
69653	"		"	"	"	212.215.218.219.220.223.247. 260.261.274.318.460.461
69654	"		"	"	"	212.215.218.219.220.223.247. 260.261.274.318.460.461
69655	"		"	"	"	212.215.218.219.220.223.247. 260.261.274.318.460.461
69656	"		"	"	"	212.215.218.219.220.223.247. 260.261.274.318.460.461
69657	"		"	"	"	212.215.218.219.220.223.247. 260.261.274.318.460.461
69658	"		"	"	"	212.215.218.219.220.223.247. 260.261.274.318.460.461
69659	"		"	"	"	212.215.218.219.220.223.247. 260.261.274.318.460.461
69660	"		"	"	"	212.215.218.219.220.223.247. 260.261.274.318.460.461
69661	"		"	"	"	212.215.218.219.220.223.247. 260.261.274.318.460.461
69662	"		"	"	"	212.215.218.219.220.223.247. 260.261.274.318.460.461
69663	"		"	"	"	212.215.218.219.220.223.247. 260.261.274.318.460.461
69664	"		1984	"	"	212.215.218.219.220.223.247. 260.261.274.318.460.461

VOGNNUMMERLISTE MED UTSTYRSKODE elektr. motorvogntog

Vogn		Type	Bygge- år	Tegn. fort. nr.	Boggi tegn.	Utstyrskode
Nummer	Litra					
69665	BS 69D		1984	860	WEGM-C	212.215.218.219.220.223.247. 260.261.274.318.460.461
69666	"		"	"	"	212.215.218.219.220.223.247. 260.261.274.318.460.461
69667	"		"	"	"	212.215.218.219.220.223.247. 260.261.274.318.460.461
69668	"		"	"	"	212.215.218.219.220.223.247. 260.261.274.318.460.461
69669	"		"	"	"	212.215.218.219.220.223.247. 260.261.274.318.460.461
69670	"		"	"	"	212.215.218.219.220.223.247. 260.261.274.318.460.461
69671	"		"	"	"	212.215.218.219.220.223.247. 260.261.274.318.460.461
69672	"		"	"	"	212.215.218.219.220.223.247. 260.261.274.318.460.461
69673	"		"	"	"	212.215.218.219.220.223.247. 260.261.274.318.460.461
69674	"		"	"	"	212.215.218.219.220.223.247. 260.261.274.318.460.461

VOGNNUMMERLISTE MED UTSTYRSKODE diesel motorvogntog

Vogn		Type	Bygge- år	Tegn. fort. nr.	Boggi tegn.	Utstyrskode
Nummer	Litra					
86L09	BM 86L		1952	603	B-28454	205.215.237.246.316
86K10	BM 86K		1953	"	"	205.215.237.246.316
86F11	BM 86F		"	"	"	205.215.237.246.316
86G12	BM 86G		"	"	"	205.215.237.246.316
86G13	"		"	"	"	205.215.237.246.316
86F14	BM 86F		"	"	"	205.215.237.246.316
86K15	BM 86K		"	"	"	205.215.237.246.316
86F16	BM 86F		"	"	"	205.215.237.246.316
86K18	BM 86K		"	"	"	205.215.237.246.316
86F19	BM 86F		"	"	"	205.215.237.246.316
86L20	BM 86L		"	"	"	205.215.237.246.316
86L22	"		1954	"	"	205.215.237.246.316
86L23	"		"	"	"	205.215.237.246.316
86L24	"		"	"	"	205.215.237.246.316
86F25	BM 86F		"	"	"	205.215.237.246.316
86K26	BM 86K		"	"	"	205.215.237.246.316
86K27	"		"	"	"	205.215.237.246.316
86F57	BM 86F		1940	"	"	205.215.237.246.316
86F60	"		1950	"	"	205.215.237.246.316
86K63	BM 86K		"	"	"	205.215.237.246.316
86K64	"		"	"	"	205.215.237.246.316
8668	BFS 86	1	1943	558	B-26575	209.215.237.246.316
8676	BDFS 86	2	1952	599	"	205.215.237.246.250.316
86K85	BFS 86K		"	"	"	205.215.237.246.316
8687	BFS 86	2	1953	"	"	205.215.237.246.285.316
86K89	BFS 86K		"	"	"	205.215.237.246.285.316
86L92	BFS 86L		"	"	"	205.215.237.246.316
86L93	"		"	"	"	205.215.237.246.316
86L94	"		1954	"	"	205.215.237.246.316
8696	BFS 86	2	"	"	"	205.215.237.246.316
86G98	BFS 86G		1953	"	"	205.215.237.246.250.316
86G99	"		"	"	"	205.215.237.246.250.316
8901	BM 89		1957			221.222.246.261
8902	"		1958			221.222.246.261

VOGNUMMERLISTE MED UTSTYRSKODE diesel motorvogntog

Vogn		Type	Bygge- år	Tegn. fort. nr.	Boggi tegn.	Utstyrskode
Nummer	Litra					
8903	BM 89		1958			221.222.246.261
8904	"		"			221.222.246.261
8905	"		"			221.222.246.261
91H02	BM 91H		1955	629	B-28454	205.215.237.246.316
9103	HM 91		"	"	"	205.215.237.246.316
9108	"		"	"	"	205.215.237.246.316
9109	"		"	"	"	205.215.237.246.316
9161	BFS 91		1956	626	B-26575	205.215.237.246.250.316
9162	"		"	"	"	205.215.237.246.250.316
9163	"		"	"	"	205.215.237.246.250.316
9166	"		"	"	"	205.215.237.246.316
9171	BDFS11 91		1954	"	"	205.215.237.246.316
9173	"		"	"	"	205.215.237.246.250.285.317
9201	BM 92		1984	874	1)	212.215.218.220.246.250.260. 261.274.320.461
9202	"		"	"	"	212.215.218.220.246.250.260. 261.274.320.461
9203	"		"	"	"	212.215.218.220.246.250.260. 261.274.320.461
9204	"		"	"	"	212.215.218.220.246.250.260. 261.274.320.461
9205	"		"	"	"	212.215.218.220.246.250.260. 261.274.320.461
9206	"		"	"	"	212.215.218.220.246.250.260. 261.274.320.461
9207	"		"	"	"	212.215.218.220.246.250.260. 261.274.320.461
9208	"		"	"	"	212.215.218.220.246.250.260. 261.274.320.461
9209	"		1985	"	"	212.215.218.220.246.250.260. 261.274.320.461
9210	"		"	"	"	212.215.218.220.246.250.260. 261.274.320.461
9211	"		"	"	"	212.215.218.220.246.250.260. 261.274.320.461
9212	"		"	"	"	212.215.218.220.246.250.260. 261.274.320.461
9213	"		"	"	"	212.215.218.220.246.250.260. 261.274.320.461

1) WEGM-D (motorboggi) og WEGM-E (löpeboggi).

VOGNNUMMERLISTE MED UTSTYRSKODE diesel motorvogntog

Vogn		Type	Bygge- år	Tegn. fort. nr.	Boggi tegn.	Utstyrskode
Nummer	Litra					
9214	BM 92		1985	874	1)	212.215.218.220.246.250.260. 261.274.320.461
9215	"		"	"	"	212.215.218.220.246.250.260. 261.274.320.461
9251	BS 92		1984	"	WEGM-E	212.215.218.228.247.250.260. 261.274.285.320.461
9252	"		"	"	"	212.215.218.228.247.250.260. 261.274.285.320.461
9253	"		"	"	"	212.215.218.228.247.250.260. 261.274.285.320.461
9254	"		"	"	"	212.215.218.228.247.250.260. 261.274.285.320.461
9255	"		"	"	"	212.215.218.228.247.250.260. 261.274.285.320.461
9256	"		"	"	"	212.215.218.228.247.250.260. 261.274.285.320.461
9257	"		"	"	"	212.215.218.228.247.250.260. 261.274.285.320.461
9258	"		"	"	"	212.215.218.228.247.250.260. 261.274.285.320.461
9259	"		1985	"	"	212.215.218.228.247.250.260. 261.274.285.320.461
9260	"		"	"	"	212.215.218.228.247.250.260. 261.274.285.320.461
9281	BFS 92		"	"	"	212.215.218.228.247.250.260. 261.274.285.320.461
9282	"		"	"	"	212.215.218.228.247.250.260. 261.274.285.320.461
9283	"		"	"	"	212.215.218.228.247.250.260. 261.274.285.320.461
9284	"		"	"	"	212.215.218.228.247.250.260. 261.274.285.320.461
9291	BDFS 92		"	"	"	212.215.218.228.247.250.260. 261.274.285.320.461

1) WEGM-D (motorboggi) og WEGM-E (löpeboggi).

REVISJON AV TRYKK NR. 753 PR. 1.11.87.

35 reviderte og nye blad.

LITRABETEGNELSER, LITRAOVERSIKT, ANTALL OG ALDERSFORDELING

Alle blad byttes ut. Blad 4.1, Konstruksjonsprofil, tilkommer.

TYPEBLAD

B 69D tilkommer.

BFS 86 type 1 og 2 utgår.

BM 92, BS 92, BDFS 92 og BFS 92 byttes ut.

KODER FOR VOGNUTSTYR

Bladet byttes ut.

VOGNNUMMERLISTER ELEKTR. MOTORVOGNTOG

Alle blad byttes ut.

VOGNNUMMERLISTER DIESEL MOTORVOGNTOG

Alle blad byttes ut.

Had, M.avd. 19.11.87

Koins

LITRABETEGNELSENE BETYDNING

Bokstavmerke	BM	Motorvogn, 2. klasse
"	BFM	Motorvogn, 2. klasse med reisegodsavdeling
"	B	Mellomvogn, 2. klasse
"	BS	Styrevogn, 2. klasse
"	BFS	Styrevogn, 2. klasse med reisegods- og konduktøravdeling.
"	BDFS	Styrevogn, 2. klasse med reisegods-, post - og konduktøravdeling

LITRAOVERSIKT (REGISTER) OG ANTALL
Stål- og lettmetallvogner

Litra	Tp.	Vognnummer	Ant. vg.	Benevning	Gjeld. blad
Elektriske motorvogner					
BM 65		6532, 6539 - 6555, 6557 - 6559	21	2. klasse. Stålvogn.	Nov. 1979
BM 67		6701 - 6706, 6708 - 6718	17	2. klasse. Stålvogn	Nov. 1976
BM 68A		68A01 - 68A21	21	2. klasse. Stålvogn	Nov. 1976
BM 68B		68B22 - 68B30	9	2. klasse. Stålvogn	Nov. 1976
BM 69A		69001 - 69015	15	2. klasse. Lettmetallvogn	Nov. 1976
BM 69B		69016 - 69019 69025 - 69035	15	2. klasse. Lettmetallvogn	Nov. 1984
BFM 69B		69020 - 69024	5	2. klasse med reisegods- avdeling. Lettmetallvogn	Nov. 1984
BM 69C		69036 - 69049	14	2. klasse. Lettmetallvogn	Nov. 1976
BM 69D		69050 - 69074	25	2. klasse. Lettmetallvogn	Nov. 1983
Styrevogner for elektriske motorvogntog					
BFS 65		6583, 6584, 8586 - 6590, 6592, 6594,-6597	12	2. klasse med reisegods- og kond.avd. Stålvogn	
BFS 67		6761 - 6777	17	2. klasse med reisegods- og kond. avd. Stålvogn	
BFS 68 A		68A61 - 68A81	21	2. klasse med reisegods- og kond. avd. Stålvogn	
BFS 68 B		68B82 - 68B90	9	2. klasse med reisegods- og kond. avd. Stålvogn	Nov. 1976
BS 69A		69601 - 69615	15	2. klasse. Lettmetallvogn	Nov. 1978
BS 69B		69616 - 69635	20	2. klasse. Lettmetallvogn	Nov. 1978
BS 69C		69636 - 69649	14	2. klasse. Lettmetallvogn	Nov. 1978
BS 69D		69650 - 69674	25	2. klasse. Lettmetallvogn	Nov. 1983

LITRAOVERSIKT (REGISTER) OG ANTALL
Stål- og lettmetallvogner

Litra	Vognnummer	Ant. vg.	Benevning	Gjeld. blad
<u>Mellomvogner for elektriske motorvogntog</u>				
B 65	6561, 6562, 6564, 6566 - 6568, 6573, 6577	8	2. klasse. Stålvogn	
B 67	6731 - 6733, 6737 - 6746, 6748	14	2. klasse. Stålvogn	Nov. 1976
B 68A	68A31 - 68A51	21	2. klasse. Stålvogn	
B 68B	68B52 - 68B60	9	2. klasse. Stålvogn	Nov. 1976
B 69D	69850 - 69855	6	2. klasse. Lettmetallvogn	Nov. 1987
<u>Diesel motorvogner</u>				
BM 86F	86F11, 86F14, 86F16, 86F19, 86F25, 86F57, 86F60	7	2. klasse. Lettmetallvogn	
BM 86G	86G12 - 86G13	2	2. klasse. Lettmetallvogn	
BM 86K	86K10, 86K15, 86K18, 86K26, 86K27, 86K63, 86K64	7	2. klasse. Lettmetallvogn	Nov. 1975
BM 86L	86L09, 86L20, 86L22 - 86L24	5	2. klasse. Lettmetallvogn	
BM 89	8901 - 8905	5	2. klasse. Lettmetallvogn	Mai 1985
BM 91	9103, 9108, 9109	3	2. klasse. Lettmetallvogn	
BM 91H	91H02	1	2. klasse. Lettmetallvogn	Nov. 1987
BM 92	9201 - 9215	15	2. klasse. Lettmetallvogn	Nov. 1987

LITRAOVERSIKT (REGISTER) OG ANTALL
Stål- og lettmetallvogner

Litra	Tp.	Vognnummer	Ant. vg.	Benevning	Gjeld. blad
<u>Styrevogner for diesel motorvogntog</u>					
BDFS 86	2	8676	1	2.klasse med reisegods-, post- og kond. avd. Lettmetallvogn	Nov. 1977
BFS86G		86G98, 86G99	2	2. klasse med reisegods- og kond.avd. Lettmetallvg.	Nov. 1977
BFS86K		86K85	1	2. klasse med reisegods- og kond.avd. Lettmetallvg.	Nov. 1977
BFS 86L		86L92 - 86L94	3	2. klasse med reisegods- og kond.avd. Lettmetallvg.	Nov. 1977
BDFS 91		9173	1	2.klasse med reisegods-, post- og kond. avd. Lettmetallvogn	Nov. 1977
BFS 91		9161 - 9163, 9166	4	2. klasse med reisegods- og kond.avd. Lettmetallvg.	Nov. 1977
BS 92		9151 - 9260	10	2. klasse. Lettmetallvogn	Nov. 1987
BDFS 92		9291	1	2. klasse med reisegods- og postavd. Lettmetallvg.	Nov. 1987
BFS 92		9281 - 9284	4	2. klasse med reisegods - avd. Lettmetallvogn	Nov. 1987

Antall og aldersfordeling

Trykk 753
3.1

Litra	Byggeår- Antall												Sum	
	T.o.m.34	1935-39	1940-44	1945-49	1950-54	1955-59	1960-64	1965-69	1970-74	1975-79	1980-84	1985-89		
	Elektriske motorvogner													
BM 65			1	5	15									21
BM 67					7	10								17
BM 68A						21								21
BM 68B							9							9
BM 69A								15						15
BM69B								6	9					15
BFM 69B								5						5
BM 69C									14					14
BM 69D											25			25
Sum			1	5	22	31	9		26	23	25			142

Litra	Byggeår- Antall												Sum	
	T.o.m.34	1935-39	1940-44	1945-49	1950-54	1955-59	1960-64	1965-69	1970-74	1975-79	1980-84	1985-89		
	Styrevogner for elektriske motorvogntog													
BFS 65					12									12
BFS 67					12	5								17
BFS 68A						21								21
BFS 68B							9							9
BS 69A								15						15
BS 69B								11	9					20
BS 69C									14					14
BS 69D											25			25
Sum					24	26	9		26	23	25			133

Litra	Byggeår- Antall												Sum	
	T.o.m.34	1935-39	1940-44	1945-49	1950-54	1955-59	1960-64	1965-69	1970-74	1975-79	1980-84	1985-89		
	Mellomvogner for elektriske motorvogntog													
B 65				4	4									8
B 67					14									14
B 68A						21								21
B 68B							9							9
B 69D												6		6
Sum				4	18	21	9					6		58

Litra	Byggeår- Antall												Sum
	T.o.m.34	1935-39	1940-44	1945-49	1950-54	1955-59	1960-64	1965-69	1970-74	1975-79	1980-84	1985-89	
						Diesel motorvogntog							
BM 86F			1		6								7
BM 86G					2								2
BM 86K					7								7
BM 86L					5								5
BM 89						5							5
BM 91						3							3
BM 91H						1							1
BM 92											2	13	15
Sum			1		20	9					2	13	45

Litra	Byggeår- Antall												Sum
	T.o.m.34	1935-39	1940-44	1945-49	1950-54	1955-59	1960-64	1965-69	1970-74	1975-79	1980-84	1985-89	
						Styrevogner for diesel motorvogntog							
BDFS 86					1								1
BFS 86G					2								2
BFS 86K					1								1
BFS 86L					3								3
BDFS11 91					1								1
BFS 91						4							4
BS 92										2			10
BDFS 92												1	1
BFS 92												4	4
Sum					8	4					2	13	27

Antall og aldersfordeling

Trykk 753
3.2

KONSTRUKSJONSPROFIL

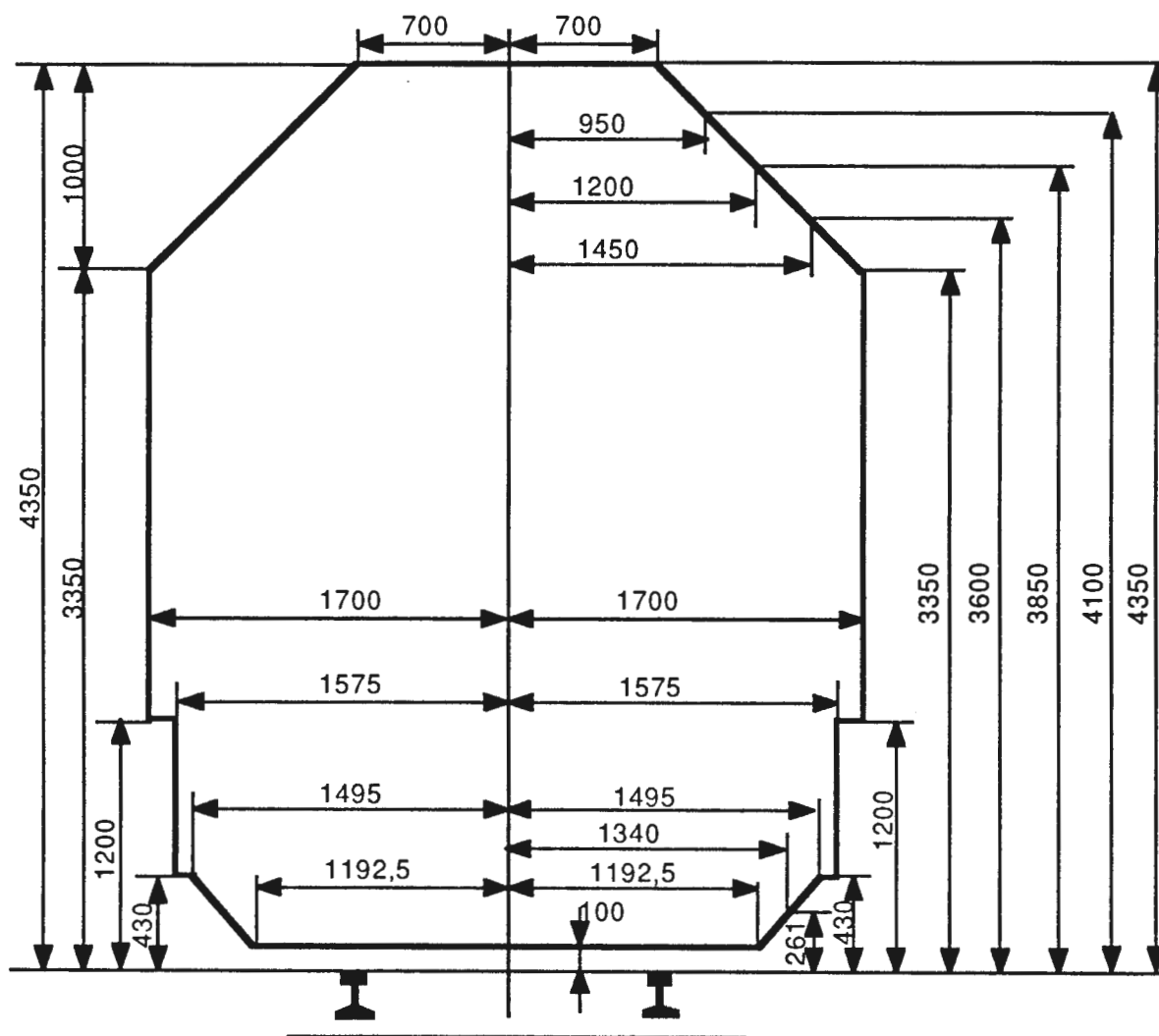

Bufferhøyde målt loddrett fra skinnetopp ved stillestående vogn:

Ved tomme vogner

maks. 1065 mm

Ved største belastning for vogner

Med overgangslem

980 mm

Uten overgangslem

940 mm

MELLOMVOGNER

Litra B69 D

Vognnr.	Tegn.fortegn.	Hovedtegning	Byggeår
69850 - 69874	886	200160	1987 - 88

118 sitteplasser

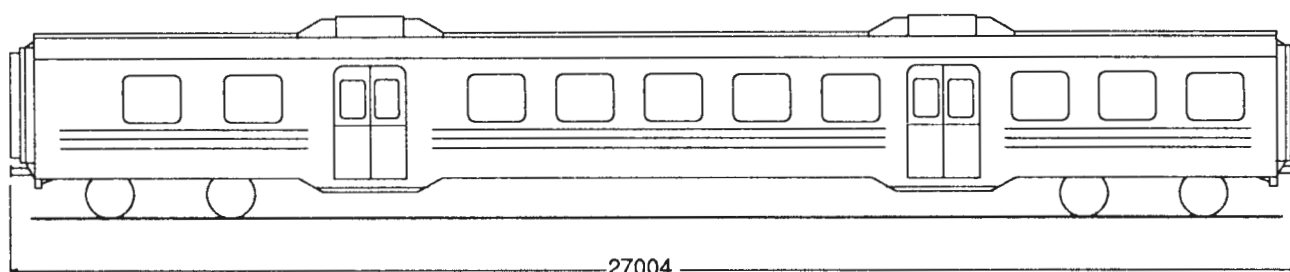

Lengde over kobbel	27,004 m
Lengde av vognkasse	25,950 m
Bredde av vognkasse	3,100 m
Største høyde over skinnetopp ved tom vogn	4,130 m
Bufferhøyde	1,060 m
Boggisenteravstand	20,350 m
Akselavstand	2,500 m
Hjuldiameter	0,920 m
Vognvekt	35 t
Største tillatte hastighet	130 km/h
Spenning på lysanlegg	36 V
Elektrisk varme	49 kW

DIESEL MOTORVOGN

Trykk 753

Litra BM 92

Vognnr.	Tegn.fortegn.	Hovedtegning	Byggeår
9201 - 15	874	A 1145.01.001	1984 - 85

68 sitteplasser
4 klappseter

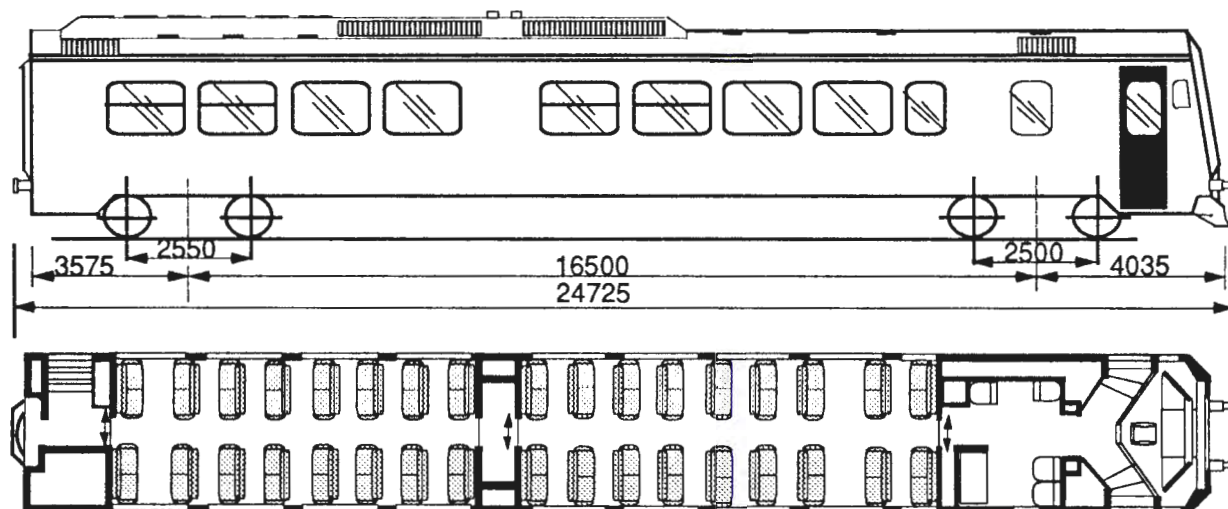

Dieselmotorer				Hovedgenerator 3-fase vekselstrøm Antall	Mellomspennings- krets V _≡	Strømretter Antall	Asynkronmotorer 3-fase vekselstrøm			Omsetningsforh. fra motor til drivhjul
Type	Antall	Maks kW pr. motor	r/min.				Antall	Klemme- spenning V	Kont.ytelse pr. mot.kW	
Daimler - Benz OM 424 A	2	357	2100	2	1000	1	2	350/780	158/283	3,956 : 1

Lengde over buffere og midte kortkobbel	24,725 m
Lengde av vognkasse	24,11 m
Bredde av vognkasse	3,20 m
Største høyde over skinnetopp v/tom vogn	4,34 m
Bufferhøyde over skinnetopp	1,06m
Boggisenter avstand	16,50 m
Akselavstand i boggi	2,50 m
Boggi etter tegn.5034.1.04.100.001, 5134.1.04.000.001	
Antall sitteavdelinger	2
Bremser: El.motstandsbremse, KE-P-A (D) bremse med skive-,kloss- og håndbremse	
Spenning på lysanlegg	125 V _≡
Elektrisk varmeeffekt	75,4 kW + nødvarme 10 kW
Vognvekt	59,0 t
Største hastighet	140 km/h

November 1987

Trykk753

STYREVOGN FOR DIESEL MOTORVOGNTOG

Litra BS 92

Vognnr.	Tegn.fortegn.	Hovedtegning	Byggeår
9251 - 60	874	A 1145.01.001	1984 - 85

68 sitteplasser
6 klappseter

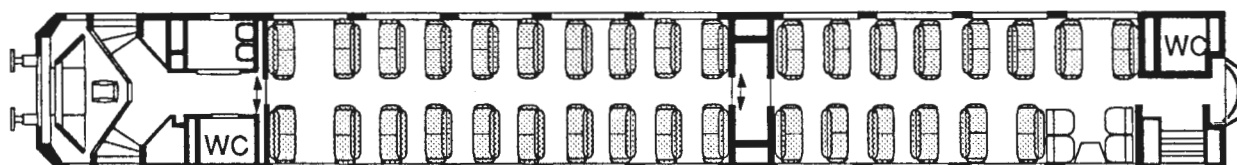
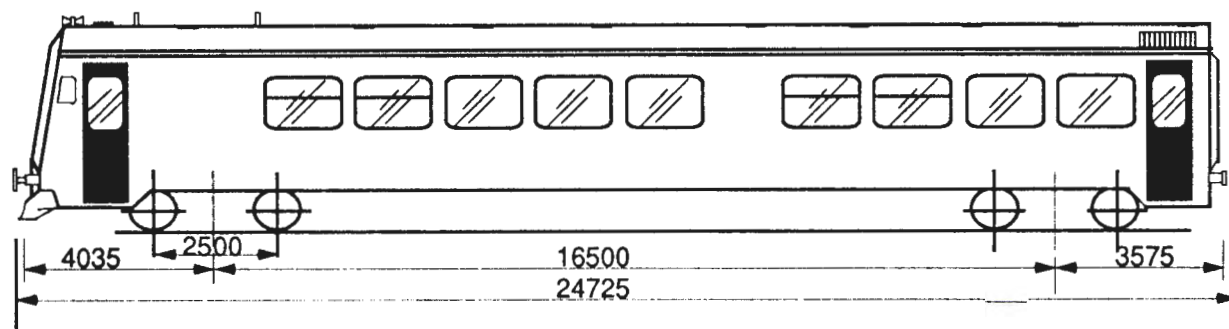

Lengde over buffere og midte kortkobbel	24,725 m
Lengde av vognkasse	24,11 m
Bredde av vognkasse	3,20 m
Største høyde over skinnetopp ved tom vogn	4,23 m
Bufferhøyde over skinnetopp	1,06 m
Boggisenteravstand	16,50 m
Akselavstand boggi	2,50 m
Boggi etter tegn.5135.1.04.000.001 og 5136.1.04.000.001	
Antall sitteavdelinger	2
Bremses: KE-P-A (D) bremse med skive-,kloss- og håndbrems	
Spenning på lysanlegget	125 V=
Elektrisk varmeeffekt	79,4 kW + Nødvarme 10,0 kW
Vognvekt	39,0 t
Største hastighet	140 km/h

November 1987

STYREVOGN FOR DIESEL MOTORVOGN

Trykk753

Litra BDFS 92

Vognnr.	Tegn.fortegn.	Hovedtegning	Byggeår
9291	874	A 1145.01.001	1984 - 85

22 sitteplasser
4 klappseter

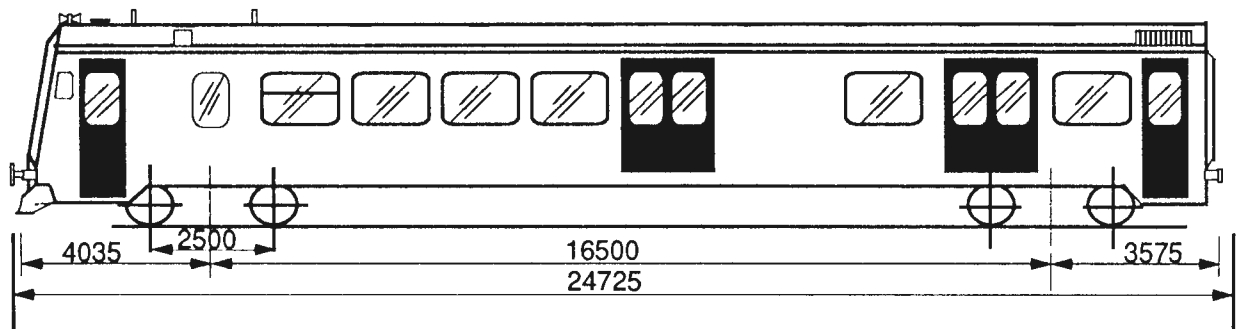

Lengde over buffere og midte kortkobbel	24,725 m
Lengde av vognkasse	24,11 m
Bredde av vognkasse	3,20 m
Største høyde over skinetopp ved tom vogn	4,23 m
Bufferhøyde over skinetopp	1,06 m
Boggisenteravstand	16,50 m
Akselavstand boggi	2,50 m
Boggi etter tegn.5135.1.04.000.001 og 5136.1.04.000.001	
Antall sitteavdelinger	1
Bremser: KE-P-A (D) bremse med skive-,kloss- og håndbrems	
Spenning på lysanlegget	125 V=
Elektrisk varmeeffekt	79,4 kW + Nødvarme 10,0 kW
Vognvekt	39,0 t
Last i postrom	5,0 t
Last i reisegodsrom	2,5 t
Største hastighet	140 km/h

November 1987

Trykk 753

STYREVOGN FOR DIESEL MOTORVOGNTOG

Litra BFS 92

Vognnr.	Tegn.fortegn.	Hovedtegning	Byggeår
9281 - 84	874	A 1145.01.001	1984 - 85

46 sitteplasser
6 klappseter

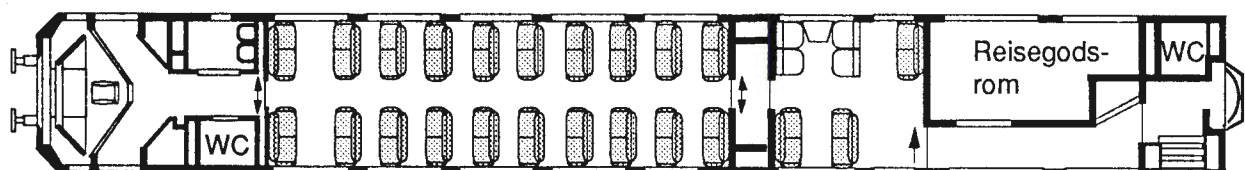
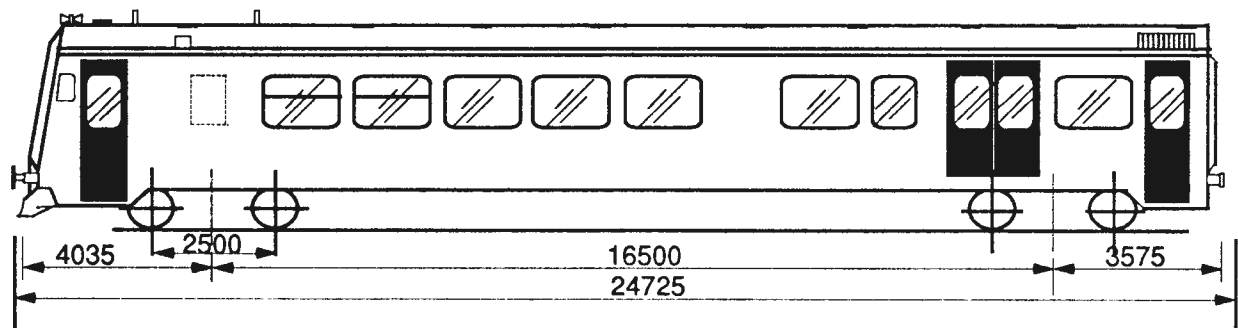

Lengde over buffere og midte kortkobbel	24,725 m
Lengde av vognkasse	24,11 m
Bredde av vognkasse	3,20 m
Største høyde over skinnetopp ved tom vogn	4,23 m
Bufferhøyde over skinnetopp	1,06 m
Boggisenteravstand	16,50 m
Akselavstand boggi	2,50 m
Boggi etter tegn.5135.1.04.000.001 og 5136.1.04.000.001	
Antall sitteavdelinger	2
Bremser: KE-P-A (D) bremse med skive-,kloss- og håndbrems	
Spenning på lysanlegget	125 V=
Elektrisk varmeeffekt	79,4 kW + Nødvarme 10,0 kW
Vognvekt	39,0 t
Last i reisegodsrom	2,5 t
Største hastighet	140 km/h

November 1987

KODER FOR VOGNUTSTYR

Kode	Benevning
204	Trykkluftbremse Hik - GP (Hildebr.- Knorr- Godstog - Persontogbremse)
205	Trykkluftbremse Hik - P (Hildebr. - Knorr- Ekspresstogbremse)
206	Trykkluftbremse Hik - GPR (Hildebr. - Knorr - Ekspresstogbremse)
209	Trykkluftbremse KE - P (Knorr - Persontogbremse)
211	Trykkluftbremse K og W (Enkeltvirkende Knorr el. Westinghouse)
212	Trykkluftbremse KE - T (Knorr - Meget hurtigvirkende motorvogntog- bremse)
215	Skrubremse
218	Skivebremse
219	Skinnebremse
220	Elektrisk motstandsbremse
221	Elektro-pneumatisk-hydraulisk bremse
222	Hevstang
223	Elektro-pneumatisk bremse
228	Vannspylt lukket vakuumtoalett
237	Varmtvannsoppvarming
246	Elektrisk lys (generator og batteri)
247	Elektrisk lys (likeretter og batteri)
250	Elektrisk utstyr for 220 V lysnett
260	Elektrisk oppvarming (ovner)
261	Elektrisk oppvarming (varmluftanlegg)
271	Overgangsbelg ¹⁾ Hel glatt belg mellom vognene. (Spesielt festeutstyr på hver vogn)
272	Overgangsbelg ¹⁾ Glatt belg (1/2 i hver vognende)
273	Overgangsvulst av gummi
274	Overgangsbelg SIG
285	Innredning for sykkeltransport
313	Hastighet 70 km/h
314	Hastighet 80 km/h
316	Hastighet 100 km/h
317	Hastighet 120 km/h
318	Hastighet 130 km/h
320	Hastighet 140 km/h
460	Automatkobbel type Scharfenberg
461	Kortkobbel type Scharfenberg

1) Belgene kan ikke nyttes dersom vogner med forskjellige belgtyper kobles til hverandre.

VOGNNUMMERLISTE MED UTSTYRSKODE

Elektriske motorvogntog

Vogn		Tp.	Bygge- år.	Tegn. fort. nr.	Boggi tegn.	Utstyrskode
Nummer	Litra					
6532	BM 65		1942	520	B/838	205, 215, 247, 261, 313
6539	BM 65		1949	563	01778	205, 215, 247, 261, 313
6540	BM 65		1949	563	01778	205, 215, 247, 261, 313
6541	BM 65		1949	563	01778	205, 215, 247, 261, 313
6542	BM 65		1949	563	01778	205, 215, 247, 261, 313
6543	BM 65		1949	563	01778	205, 215, 247, 261, 313
6544	BM 65		1950	563	01778	205, 215, 247, 261, 313
6545	BM 65		1950	563	01778	205, 215, 247, 261, 313
6546	BM 65		1950	563	01778	205, 215, 247, 261, 313
6547	BM 65		1950	563	01778	205, 215, 247, 261, 313
6548	BM 65		1951	563	01778	205, 215, 247, 261, 313
6549	BM 65		1951	563	01778	205, 215, 247, 261, 313
6550	BM 65		1951	563	01778	205, 215, 247, 261, 313
6551	BM 65		1951	563	01778	205, 215, 247, 261, 313
6552	BM 65		1951	563	01778	205, 215, 247, 261, 313
6553	BM 65		1951	563	01778	205, 215, 247, 261, 313
6554	BM 65		1951	563	01778	205, 215, 247, 261, 313
6555	BM 65		1951	563	01778	205, 215, 247, 261, 313
6557	BM 65		1951	563	01778	205, 215, 247, 261, 271, 313
6558	BM 65		1951	563	01778	205, 215, 247, 261, 271, 313
6559	BM 65		1951	563	01778	205, 215, 247, 261, 313
6561	B 65		1949	559	B-21650	205, 215, 247, 261, 271, 316
6562	B 65		1949	559	B-21650	205, 215, 247, 261, 316
6564	B 65		1949	559	B-21650	205, 215, 247, 261, 316
6566	B 65		1949	559	B-21650	205, 215, 247, 261, 271, 316
6567	B 65		1950	559	B-21650	205, 215, 247, 261, 316
6568	B 65		1950	559	B-21650	205, 215, 247, 261, 316
6573	B 65		1950	559	B-21650	205, 215, 247, 261, 271, 316
6577	B 65		1950	559	B-21650	205, 215, 247, 261, 316

VOGNNUMMERLISTE MED UTSTYRSKODE
Elektriske motorvogntog

Vogn		Tp.	Bygge- år.	Tegn. fort. nr.	Boggi tegn.	Utstyrskode
Nummer	Litra					
6583	BFS 65		1951	600	B-21650	205, 215, 247, 261, 316
6584	BFS 65		1951	600	B-21650	205, 215, 247, 261, 316
6586	BFS 65		1951	600	B-21650	209, 215, 247, 261, 316
6587	BFS 65		1951	600	B-21650	205, 215, 247, 261, 316
6588	BFS 65		1951	600	B-21650	205, 215, 247, 261, 271, 316
6589	BFS 65		1951	600	B-21650	205, 215, 247, 261, 271, 316
6590	BFS 65		1951	600	B-21650	205, 215, 247, 261, 316
6592	BFS 65		1951	600	B-21650	205, 215, 247, 261, 316
6594	BFS 65		1951	600	B-21650	205, 215, 247, 261, 316
6595	BFS 65		1951	600	B-21650	205, 215, 247, 261, 316
6596	BFS 65		1951	600	B-21650	205, 215, 247, 261, 316
6597	BFS 65		1951	600	B-21650	205, 215, 247, 261, 316
6701	BM 67		1953	634	S*)11230	205, 215, 247, 260, 313
6702	BM 67		1953	634	S*)11230	205, 215, 247, 260, 313
6703	BM 67		1953	634	S*)11230	205, 215, 247, 260, 313
6704	BM 67		1953	634	S*)11230	205, 215, 247, 260, 313
6705	BM 67		1954	634	S*)11230	205, 215, 247, 260, 313
6706	BM 67		1954	634	S*)11230	205, 215, 247, 260, 313
6708	BM 67		1954	634	S*)11230	205, 215, 247, 260, 313
6709	BM 67		1955	634	S*)11230	205, 215, 247, 260, 313
6710	BM 67		1955	634	S*)11230	205, 215, 247, 260, 313
6711	BM 67		1955	634	S*)11230	205, 215, 247, 260, 313
6712	BM 67		1955	634	S*)11230	205, 215, 247, 260, 316
6713	BM 67		1955	634	S*)11230	205, 215, 247, 260, 313
6714	BM 67		1955	634	S*)11230	205, 215, 247, 260, 313
6715	BM 67		1955	634	S*)11230	205, 215, 247, 260, 313
6716	BM 67		1955	634	S*)11230	205, 215, 247, 260, 313
6717	BM 67		1955	634	S*)11230	205, 215, 247, 260, 313
6718	BM 67		1955	634	S*)11230	205, 215, 247, 260, 313
6731	B 67		1952	633	B-21650	205, 215, 247, 260, 271, 316
6732	B 67		1952	633	B-21650	205, 215, 247, 260, 271, 316
6733	B 67		1952	633	B-21650	205, 215, 247, 260, 271, 316

S*) Skabo tegninger

VOGNNUMMERLISTE MED UTSTYRSKODE
Elektriske motorvogntog

Vogn		Tp.	Bygge- år.	Tegn. fort. nr.	Boggi tegn.	Utstyrskode
Nummer	Litra					
6737	B 67		1952	633	B-21650	205, 215, 247, 260, 271, 316
6738	B 67		1952	633	B-21650	205, 215, 247, 260, 271, 316
6739	B 67		1952	633	B-21650	205, 215, 247, 260, 271, 316
6740	B 67		1952	633	B-21650	205, 215, 247, 260, 271, 316
6741	B 67		1952	633	B-21650	205, 215, 247, 260, 271, 316
6742	B 67		1952	633	B-21650	205, 215, 247, 260, 271, 316
6743	B 67		1952	633	B-21650	205, 215, 247, 260, 271, 316
6744	B 67		1952	633	B-21650	205, 215, 247, 260, 271, 316
6745	B 67		1952	633	B-21650	205, 215, 247, 260, 271, 316
6746	B 67		1952	633	B-21650	205, 215, 247, 260, 271, 316
6748	B 67		1952	633	B-21650	205, 215, 247, 260, 271, 316
6761	BFS 67		1952	635	S*) 01301	205, 215, 247, 260, 271, 316
6762	BFS 67		1952	635	S*) 01301	205, 215, 247, 260, 271, 316
6763	BFS 67		1952	635	S*) 01301	205, 215, 247, 260, 271, 316
6764	BFS 67		1952	635	S*) 01301	205, 215, 247, 260, 271, 316
6765	BFS 67		1952	635	S*) 01301	205, 215, 247, 260, 271, 316
6766	BFS 67		1952	635	S*) 01301	205, 215, 247, 260, 271, 316
6767	BFS 67		1954	635	S*) 01301	205, 215, 247, 260, 271, 316
6768	BFS 67		1954	635	S*) 01301	205, 215, 247, 260, 271, 316
6769	BFS 67		1954	635	S*) 01301	205, 215, 247, 260, 271, 316
6770	BFS 67		1954	635	S*) 01301	205, 215, 247, 260, 271, 316
6771	BFS 67		1954	635	S*) 01301	205, 215, 247, 260, 271, 316
6772	BFS 67		1954	635	S*) 01301	205, 215, 247, 260, 271, 316
6773	BFS 67		1956	635	S*) 01301	205, 215, 247, 260, 271, 316
6774	BFS 67		1956	635	S*) 01301	205, 215, 247, 260, 271, 316
6775	BFS 67		1956	635	S*) 01301	205, 215, 247, 260, 271, 316
6776	BFS 67		1956	635	S*) 01301	205, 215, 247, 260, 271, 316
6777	BFS 67		1956	635	S*) 01301	205, 215, 247, 260, 271, 316
68A01	BM 68A		1956	644	S*) 02021	209, 215, 247, 260, 272, 316
68A02	BM 68A		1956	644	S*) 02021	209, 215, 247, 260, 271, 316
68A03	BM 68A		1956	644	S*) 02021	209, 215, 247, 260, 271, 316

S*) Skabo tegninger

VOGNNUMMERLISTE MED UTSTYRSKODE
Elektriske motorvogntog

Vogn		Tp.	Bygge- år.	Tegn. fort. nr.	Boggi tegn.	Utstyrskode
Nummer	Litra					
68A04	BM 68A		1956	644	S*) 02021	209, 215, 247, 260, 271, 316
68A05	BM 68A		1956	644	S*) 02021	209, 215, 247, 260, 271, 316
68A06	BM 68A		1957	644	S*) 02021	209, 215, 247, 260, 271, 316
68A07	BM 68A		1957	644	S*) 02021	209, 215, 247, 260, 271, 316
68A08	BM 68A		1957	644	S*) 02021	209, 215, 247, 260, 271, 316
68A09	BM 68A		1957	644	S*) 02021	209, 215, 247, 260, 271, 316
68A10	BM 68A		1957	644	S*) 02021	209, 215, 247, 260, 271, 316
68A11	BM 68A		1958	644	S*) 02021	209, 215, 247, 260, 271, 316
68A12	BM 68A		1957	644	S*) 02021	209, 215, 247, 260, 271, 316
68A13	BM 68A		1958	644	S*) 02021	209, 215, 247, 260, 271, 316
68A14	BM 68A		1958	644	S*) 02021	209, 215, 247, 260, 271, 316
68A15	BM 68A		1958	644	S*) 02021	209, 215, 247, 260, 271, 316
68A16	BM 68A		1958	644	S*) 02021	209, 215, 247, 260, 271, 316
68A17	BM 68A		1958	644	S*) 02021	209, 215, 247, 260, 272, 316
68A18	BM 68A		1958	644	S*) 02021	209, 215, 247, 260, 272, 316
68A19	BM 68A		1958	644	S*) 02021	209, 215, 247, 260, 272, 316
68A20	BM 68A		1958	644	S*) 02021	209, 215, 247, 260, 272, 316
68A21	BM 68A		1958	644	S*) 02021	209, 215, 247, 260, 272, 316
68A31	B 68A		1956	645	B - 21650	209, 215, 247, 260, 272, 316
68A32	B 68A		1956	645	B - 21650	209, 215, 247, 260, 271, 316
68A33	B 68A		1956	645	B - 21650	209, 215, 247, 260, 271, 316
68A34	B 68A		1956	645	B - 21650	209, 215, 247, 260, 271, 316
68A35	B 68A		1957	645	B - 21650	209, 215, 247, 260, 271, 316
68A36	B 68A		1957	645	B - 21650	209, 215, 247, 260, 271, 316
68A37	B 68A		1957	645	B - 21650	209, 215, 247, 260, 271, 316
68A38	B 68A		1957	645	B - 21650	209, 215, 247, 260, 271, 316
68A39	B 68A		1957	645	B - 21650	209, 215, 247, 260, 271, 316
68A40	B 68A		1957	645	B - 21650	209, 215, 247, 260, 271, 316
68A41	B 68A		1958	659	B - 21650	209, 215, 247, 260, 271, 316
68A42	B 68A		1958	659	B - 21650	209, 215, 247, 260, 271, 316
68A43	B 68A		1958	659	B - 21650	209, 215, 247, 260, 271, 316

S*) Skabo tegninger

VOGNNUMMERLISTE MED UTSTYRSKODE
Elektriske motorvogntog

Vogn		Tp.	Bygge- år.	Tegn. fort. nr.	Boggi tegn.	Utstyrskode
Nummer	Litra					
68A44	B 68A		1958	659	B - 21650	209, 215, 247, 260, 271, 316
68A45	B 68A		1958	659	B - 21650	209, 215, 247, 260, 271, 316
68A46	B 68A		1958	659	B - 21650	209, 215, 247, 260, 271, 316
68A47	B 68A		1958	659	B - 21650	209, 215, 247, 260, 272, 316
68A48	B 68A		1958	659	B - 21650	209, 215, 247, 260, 272, 316
68A49	B 68A		1958	659	B - 21650	209, 215, 247, 260, 272, 316
68A50	B 68A		1958	659	B - 21650	209, 215, 247, 260, 272, 316
68A51	B 68A		1958	659	B - 21650	209, 215, 247, 260, 272, 316
68A61	BFS 68A		1956	637	B - 21650	209, 215, 247, 260, 271, 316
68A62	BFS 68A		1956	637	B - 21650	209, 215, 247, 260, 271, 316
68A63	BFS 68A		1956	637	B - 21650	209, 215, 247, 260, 271, 316
68A64	BFS 68A		1956	637	B - 21650	209, 215, 247, 260, 271, 316
68A65	BFS 68A		1956	637	B - 21650	209, 215, 247, 260, 271, 316
68A66	BFS 68A		1956	637	B - 21650	209, 215,, 247, 260 272, 316
68A67	BFS 68A		1956	637	B - 21650	209, 215, 247, 260, 271, 316
68A68	BFS 68A		1956	637	B - 21650	209, 215, 247, 260 271, 316
68A69	BFS 68A		1956	637	B - 21650	209, 215, 247, 260, 271, 316
68A70	BFS 68A		1956	637	B - 21650	209, 215, 247, 260, 271, 316
68A71	BFS 68A		1957	660	B - 21650	209, 215, 247, 260, 271, 316
68A72	BFS 68A		1957	660	B - 21650	209, 215, 247, 260, 271, 316
68A73	BFS 68A		1957	660	B - 21650	209, 215, 247, 260, 271, 316
68A74	BFS 68A		1957	660	B - 21650	209, 215, 247, 260, 271, 316
68A75	BFS 68A		1957	660	B - 21650	209, 215, 247, 260, 271, 316
68A76	BFS 68A		1958	660	B - 21650	209, 215, 247, 260, 271, 316
68A77	BFS 68A		1958	660	B - 21650	209, 215, 247, 260, 272, 316
68A78	BFS 68A		1958	660	B - 21650	209, 215, 247, 260, 272, 316
68A79	BFS 68A		1958	660	B - 21650	209, 215, 247, 260, 272, 316
68A80	BFS 68A		1958	660	B - 21650	209, 215, 247, 260, 272, 316
68A81	BFS 68A		1958	660	B - 21650	209, 215, 247, 260, 272, 316
68B22	BM 68B		1960	677	S*) 02021	209, 215, 247, 260, 271, 316
68B23	BM 68B		1960	677	S*) 02021	209, 215, 247, 260, 271, 316

S*) Skabo tegninger

VOGNNUMMERLISTE MED UTSTYRSKODE
Elektriske motorvogntog

Vogn		Tp.	Bygge- år.	Tegn. fort. nr.	Boggi tegn.	Utstyrskode
Nummer	Litra					
68B24	BM 68B		1960	677	S*) 02021	209, 215, 247,,260, 271, 316
68B25	BM 68B		1960	677	S*) 02021	209, 215, 247, 260, 271, 316
68B26	BM 68B		1961	677	S*) 02021	209, 215, 247, 260, 271, 316
68B27	BM 68B		1961	677	S*) 02021	209, 215, 247, 260, 271, 316
68B28	BM 68B		1961	677	S*) 02021	209, 215, 247, 260, 271, 316
68B29	BM 68B		1961	677	S*) 02021	209, 215, 247, 260, 271, 316
68B30	BM 68B		1961	677	S*) 02021	209, 215, 247, 260, 271, 316
68B52	B 68B		1960	679	B - 21650	209, 215, 247, 260, 271, 316
68B53	B 68B		1960	679	B - 21650	209, 215, 247, 260, 271, 316
68B54	B 68B		1960	679	B - 21650	209, 215, 247, 260, 271, 316
68B55	B 68B		1960	679	B - 21650	209, 215, 247, 260, 271, 316
68B56	B 68B		1960	679	B - 21650	209, 215, 247, 260, 271, 316
68B57	B 68B		1961	679	B - 21650	209, 215 247, 260, 271, 316
68B58	B 68B		1961	679	B - 21650	209, 215, 247, 260, 271, 316
68B59	B 68B		1961	679	B - 21650	209, 215, 247, 260 271, 316
68B60	B 68B		1961	679	B - 21650	209, 215, 247, 260, 271, 316
68B82	BFS 68B		1960	678	S*)01301	209, 215, 247, 260, 271, 316
68B83	BFS 68B		1960	678	S*)01301	209, 215, 247, 260, 271, 316
68B84	BFS 68B		1960	678	S*)01301	209, 215, 247, 260, 271, 316
68B85	BFS 68B		1960	678	S*)01301	209, 215 247, 260, 271, 316
68B86	BFS 68B		1960	678	S*)01301	209, 215, 247, 260, 271, 316
68B87	BFS 68B		1960	678	S*)01301	209, 215, 247, 260, 271, 316
68B88	BFS 68B		1960	678	S*)01301	209 215, 247, 260, 271, 316
68B89	BFS 68B		1960	678	S*)01301	209, 215, 247, 260, 271, 316
68B90	BFS 68B		1960	678	S*)01301	209, 215, 247, 260, 271, 316
69001	BM 69A		1970	746	Mvg 3101	212, 215, 218, 223, 247, 260 261, 274, 318
69002	BM 69A		1970	746	Mvg,3101	212, 215, 218, 223, 247, 260, 261, 274, 318
69003	BM 69A		1970	746	Mvg 3101	212, 215 218, 223, 247, 260, 261, 274, 318

S*) Skabo tegninger

VOGNNUMMERLISTE MED UTSTYRSKODE
Elektriske motorvogntog

Vogn		Tp.	Bygge- år.	Tegn. fort. nr.	Boggi tegn.	Utstyrskode
Nummer	Litra					
69004	BM 69A		1970	746	Mvg 3101	212, 215, 218, 223, 247, 260, 261, 274, 318
69005	BM 69A		1970	746	Mvg 3101	212, 215, 218, 223, 247, 260, 261, 274, 318
69006	BM 69A		1970	746	Mvg 3101	212, 215, 218, 223, 247, 260, 261, 274, 318
69007	BM 69A		1970	746	Mvg 3101	212, 215, 218, 223, 247, 260, 261, 274, 318
69008	BM 69A		1971	746	Mvg 3101	212, 215, 218, 223, 247, 260, 261, 274, 318
69009	BM 69A		1971	746	Mvg 3101	212, 215, 218, 223, 247, 260, 261, 274, 318
69010	BM 69A		1971	746	Mvg 3101	212, 215, 218, 223, 247, 260, 261, 274, 318
69011	BM 69A		1971	746	Mvg 3101	212, 215, 218, 223, 247, 260, 261, 274, 318
69012	BM 69A		1971	746	Mvg 3101	212, 215, 218, 223, 247, 260, 261, 274, 318
69013	BM 69A		1971	746	Mvg 3101	212, 215, 218, 223, 247, 260, 261, 274, 318
69014	BM 69A		1971	746	Mvg 3101	212, 215, 218, 223, 247, 260, 261, 274, 318
69015	BM 69A		1971	746	Mvg 3101	212, 215, 218, 223, 247, 260, 261, 274, 318
69016	BM 69B		1974	805	Mvg 3101	212, 215, 218, 220, 223, 247, 260, 261, 274, 318
69017	BM 69B		1974	805	Mvg 3101	212, 215, 218, 220, 223, 247, 260, 261, 274, 318
69018	BM 69B		1974	805	Mvg 3101	212, 215, 218, 220, 223, 247, 260, 261, 274, 318
69019	BM 69B		1974	805	Mvg 3101	212, 215, 218, 220,223, 247, 260, 261, 274, 318

VOGNNUMMERLISTE MED UTSTYRSKODE
Elektriske motorvogntog

Vogn		Tp.	Bygge- år.	Tegn. fort. nr.	Boggi tegn.	Utstyrskode
Nummer	Litra					
69020	BFM 69B		1974	805	Mvg 3101	212, 215, 218, 220, 223, 247, 260,261, 274, 318
69021	BFM 69B		1974	805	Mvg 3101	212, 215, 218, 220, 223, 247, 260, 261, 274, 318
69022	BFM 69B		1974	805	Mvg 3101	212, 215, 218, 220,223, 247, 260, 261, 274, 318
69023	BFM 69B		1974	805	Mvg 3101	212, 215, 218, 220, 223, 247, 260, 261, 274, 318
69024	BFM 69B		1974	805	Mvg 3101	212, 215, 218, 220,223, 247, 260, 261, 274, 318
69025	BM 69B		1974	805	Mvg 3101	212, 215, 218, 220, 223, 247, 260, 261, 274, 318
69026	BM 69B		1974	805	Mvg 3101	212, 215, 218, 220,223, 247, 260, 261, 274, 318
69027	BM 69B		1975	805	Mvg 3101	212, 215, 218, 220,223, 247, 260, 261, 274, 318
69028	BM 69B		1975	805	Mvg 3101	212, 215, 218, 220, 223, 247, 260, 261, 274, 318
69029	BM 69B		1975	805	Mvg 3101	212, 215, 218, 220,223, 247, 260, 261, 274, 318
69030	BM 69B		1975	805	Mvg 3101	212, 215, 218, 220, 223, 247, 260, 261, 274, 318
69031	BM 69B		1975	805	Mvg 3101	212, 215, 218, 220, 223, 247, 260, 261, 274, 318
69032	BM 69B		1975	805	Mvg 3101	212, 215, 218, 220, 223, 247, 260, 261, 274, 318
69033	BM 69B		1975	805	Mvg 3101	212, 215, 218, 220, 223, 247, 260, 261, 274, 318
69034	BM 69B		1975	805	Mvg 3101	212, 215, 218, 220, 223, 247, 260,261, 274, 318
69035	BM 69B		1975	805	Mvg 3101	212, 215, 218, 220, 223, 247, 260, 261, 274, 318

VOGNNUMMERLISTE MED UTSTYRSKODE
Elektriske motorvogntog

Vogn		Tp.	Bygge- år.	Tegn. fort. nr.	Boggi tegn.	Utstyrskode
Nummer	Litra					
69036	BM 69C		1975	807	Mvg 3101	212, 215, 218, 220, 223, 247, 260, 261, 274, 318
69037	BM 69C		1975	807	Mvg 3101	212, 215, 218, 220, 223, 247, 260,261, 274, 318
69038	BM 69C		1976	807	Mvg 3101	212, 215, 218, 220, 223, 247, 260, 261, 274, 318
69039	BM 69C		1976	807	Mvg 3101	212, 215, 218, 220, 223, 247, 260,261, 274, 318
69040	BM 69C		1976	807	Mvg 3101	212, 215, 218, 220, 223, 247, 260, 261, 274, 318
69041	BM 69C		1976	807	Mvg 3101	212, 215, 218, 220, 223, 247, 260, 261, 274, 318
69042	BM 69C		1976	807	Mvg 3101	212, 215, 218, 220, 223, 247, 260, 261, 274, 318
69043	BM 69C		1976	807	Mvg 3101	212, 215, 218, 220, 223, 247, 260, 261, 274, 318
69044	BM 69C		1976	807	Mvg 3101	212, 215, 218, 220, 223, 247, 260, 261, 274, 318
69045	BM 69C		1976	807	Mvg 3101	212, 215, 218, 220, 223, 247, 260, 261, 274, 318
69046	BM 69C		1976	807	Mvg 3101	212, 215, 218, 220, 223, 247, 260, 261, 274, 318
69047	BM 69C		1976	807	Mvg 3101	212, 215, 218, 220, 223, 247, 260, 261, 274, 318
69048	BM 69C		1976	807	Mvg 3101	212, 215, 218, 220, 223, 247, 260,261, 274, 318
69049	BM 69C		1977	807	Mvg 3101	212, 215, 218, 220, 223, 247, 260, 261, 274, 318
69050	BM 69D		1983	859	WEGM. - B	212, 215, 218, 220, 223, 247, 260, 261, 274, 318, 460, 461
69051	BM 69D		1983	859	WEGM. - B	212, 215, 218, 220, 223, 247, 260, 261, 274, 318, 460, 461
69052	BM 69D		1983	859	WEGM. - B	212, 215, 218, 220, 223, 247, 260, 261, 274, 318, 460, 461

VOGNNUMMERLISTE MED UTSTYRSKODE
Elektriske motorvogntog

Vogn		Tp.	Bygge- år.	Tegn. fort. nr.	Boggi tegn.	Utstyrskode
Nummer	Litra					
69053	BM 69D		1983	859	WEGM. - B	212, 215, 218, 220, 223, 247, 260, 261, 274, 318, 460, 461
69054	BM 69D		1983	859	WEGM. - B	212, 215, 218, 220, 223, 247, 260, 261, 274, 318, 460, 461
69055	BM 69D		1983	859	WEGM. - B	212, 215, 218, 220, 223, 247, 260, 261, 274, 318, 460, 461
69056	BM 69D		1983	859	WEGM. - B	212, 215, 218, 220, 223, 247, 260, 261, 274, 318, 460, 461
69057	BM 69D		1983	859	WEGM. - B	212, 215, 218, 220, 223, 247, 260, 261, 274, 318, 460, 461
69058	BM 69D		1983	859	WEGM. - B	212, 215, 218, 220, 223, 247, 260, 261, 274, 318, 460, 461
69059	BM 69D		1983	859	WEGM. - B	212, 215, 218, 220, 223, 247, 260, 261, 274, 318, 460, 461
69060	BM 69D		1983	859	WEGM. - B	212, 215, 218, 220, 223, 247, 260, 261, 274, 318, 460, 461
69061	BM 69D		1983	859	WEGM. - B	212, 215, 218, 220, 223, 247, 260, 261, 274, 318, 460, 461
69062	BM 69D		1983	859	WEGM. - B	212, 215, 218, 220, 223, 247, 260, 261, 274, 318, 460, 461
69063	BM 69D		1983	859	WEGM. - B	212, 215, 218, 220, 223, 247, 260, 261, 274, 318, 460, 461
69064	BM 69D		1984	859	WEGM. - B	212, 215, 218, 220, 223, 247, 260, 261, 274, 318, 460, 461
69065	BM 69D		1984	859	WEGM. - B	212, 215, 218, 220, 223, 247, 260, 261, 274, 318, 460, 461
69066	BM 69D		1984	859	WEGM. - B	212, 215, 218, 220, 223, 247, 260, 261, 274, 318, 460, 461
69067	BM 69D		1984	859	WEGM. - B	212, 215, 218, 220, 223, 247, 260, 261, 274, 318, 460, 461
69068	BM 69D		1984	859	WEGM. - B	212, 215, 218, 220, 223, 247, 260, 261, 274, 318, 460, 461
69069	BM 69D		1984	859	WEGM. - B	212, 215, 218, 220, 223, 247, 260, 261, 274, 318, 460, 461

VOGNUMMERLISTE MED UTSTYRSKODE
Elektriske motorvogntog

Vogn		Tp.	Bygge- år.	Tegn. fort. nr.	Boggi tegn.	Utstyrskode
Nummer	Litra					
69070	BM 69D		1984	859	WEGM. - B	212, 215, 218, 220, 223, 247, 260, 261, 274, 318, 460, 461
69071	BM 69D		1984	859	WEGM. - B	212, 215, 218, 220, 223, 247, 260, 261, 274, 318, 460, 461
69072	BM 69D		1984	859	WEGM. - B	212, 215, 218, 220, 223, 247, 260, 261, 274, 318, 460, 461
69073	BM 69D		1984	859	WEGM. - B	212, 215, 218, 220, 223, 247, 260, 261, 274, 318, 460, 461
69074	BM 69D		1984	859	WEGM. - B	212, 215, 218, 220, 223, 247, 260, 261, 274, 318, 460, 461
69601	BS 69A		1970	745	Mvg 3102	212, 215, 218, 219, 223, 247, 260, 261, 274, 318
69602	BS 69A		1970	745	Mvg 3102	212, 215, 218, 219, 223, 247, 260, 261, 274, 318
69603	BS 69A		1970	745	Mvg 3102	212, 215, 218, 219, 223, 247, 260, 261, 274, 318
69604	BS 69A		1970	745	Mvg 3102	212, 215, 218, 219, 223, 247, 260, 261, 274, 318
69605	BS 69A		1970	745	Mvg 3102	212, 215, 218, 219, 223, 247, 260, 261, 274, 318
69606	BS 69A		1970	745	Mvg 3102	212, 215, 218, 219, 223, 247, 260, 261, 274, 318
69607	BS 69A		1970	745	Mvg 3102	212, 215, 218, 219, 223, 247, 260, 261, 274, 318
69608	BS 69A		1971	745	Mvg 3102	212, 215, 218, 219, 223, 247, 260, 261, 274, 318
69609	BS 69A		1971	745	Mvg 3102	212, 215, 218, 219, 223, 247, 260, 261, 274, 318
69610	BS 69A		1971	745	Mvg 3102	212, 215, 218, 219, 223, 247, 260, 261, 274, 318

VOGNNUMMERLISTE MED UTSTYRSKODE
Elektriske motorvogntog

Vogn		Tp.	Bygge- år.	Tegn. fort. nr.	Boggi tegn.	Utstyrskode
Nummer	Litra					
69611	BS 69A		1971	745	Mvg 3102	212, 215, 218,219, 223, 247, 260, 261, 274, 318
69612	BS 69A		1971	745	Mvg 3102	212, 215, 218,219, 223, 247, 260, 261, 274, 318
69613	BS 69A		1971	745	Mvg 3102	212, 215, 218,219, 223, 247, 260, 261, 274, 318
69614	BS 69A		1971	745	Mvg 3102	212, 215, 218,219, 223, 247, 260, 261, 274, 318
69615	BS 69A		1971	745	Mvg 3102	212, 215, 218,219, 223, 247, 260, 261, 274, 318
69616	BS 69B		1974	804	Mvg 3102	212, 215, 218,219, 223, 247, 260, 261, 274, 318
69617	BS 69B		1974	804	Mvg 3102	212, 215, 218,219, 223, 247, 260, 261, 274, 318
69618	BS 69B		1974	804	Mvg 3102	212, 215, 218,219, 223, 247, 260, 261, 274, 318
69619	BS 69B		1974	804	Mvg 3102	212, 215, 218,219, 223, 247, 260, 261, 274, 318
69620	BS 69B		1974	804	Mvg 3102	212, 215, 218,219, 223, 247, 260, 261, 274, 318
69621	BS 69B		1974	804	Mvg 3102	212, 215, 218,219, 223, 247, 260, 261, 274, 318
69622	BS 69B		1974	804	Mvg 3102	212, 215, 218,219, 223, 247, 260, 261, 274, 318
69623	BS 69B		1974	804	Mvg 3102	212, 215, 218,219, 223, 247, 260, 261, 274, 318
69624	BS 69B		1974	804	Mvg 3102	212, 215, 218,219, 223, 247, 260, 261, 274, 318
69625	BS 69B		1974	804	Mvg 3102	212, 215, 218,219, 223, 247, 260, 261, 274, 318
69626	BS 69B		1974	804	Mvg 3102	212, 215, 218,219, 223, 247, 260, 261, 274, 318

VOGNUMMERLISTE MED UTSTYRSKODE
Elektriske motorvogntog

Vogn		Tp.	Bygge- år.	Tegn. fort. nr.	Boggi tegn.	Utstyrskode
Nummer	Litra					
69627	BS 69B		1975	804	Mvg 3102	212, 215, 218,219, 223, 247, 260, 261, 274, 318
69628	BS 69B		1975	804	Mvg 3102	212, 215, 218,219, 223, 247, 260, 261, 274, 318
69629	BS 69B		1975	804	Mvg 3102	212, 215, 218,219, 223, 247, 260, 261, 274, 318
69630	BS 69B		1975	804	Mvg 3102	212, 215, 218,219, 223, 247, 260, 261, 274, 318
69631	BS 69B		1975	804	Mvg 3102	212, 215, 218,219, 223, 247, 260, 261, 274, 318
69632	BS 69B		1975	804	Mvg 3102	212, 215, 218,219, 223, 247, 260, 261, 274, 318
69633	BS 69B		1975	804	Mvg 3102	212, 215, 218,219, 223, 247, 260, 261, 274, 318
69634	BS 69B		1975	804	Mvg 3102	212, 215, 218,219, 223, 247, 260, 261, 274, 318
69635	BS 69B		1975	804	Mvg 3102	212, 215, 218,219, 223, 247, 260, 261, 274, 318
69636	BS 69C		1975	806	Mvg 3102	212, 215, 218,219, 223, 247, 260, 261, 274, 318
69637	BS 69C		1975	806	Mvg 3102	212, 215, 218,219, 223, 247, 260, 261, 274, 318
69638	BS 69C		1976	806	Mvg 3102	212, 215, 218,219, 223, 247, 260, 261, 274, 318
69639	BS 69C		1976	806	Mvg 3102	212, 215, 218,219, 223, 247, 260, 261, 274, 318
69640	BS 69C		1976	806	Mvg 3102	212, 215, 218,219, 223, 247, 260, 261, 274, 318
69641	BS 69C		1976	806	Mvg 3102	212, 215, 218,219, 223, 247, 260, 261, 274, 318
69642	BS 69C		1976	806	Mvg 3102	212, 215, 218,219, 223, 247, 260, 261, 274, 318
69643	BS 69C		1976	806	Mvg 3102	212, 215, 218,219, 223, 247, 260, 261, 274, 318

VOGNUMMERLISTE MED UTSTYRSKODE
Elektriske motorvogntog

Vogn		Tp.	Bygge- år.	Tegn. fort. nr.	Boggi tegn.	Utstyrskode
Nummer	Litra					
69644	BS 69C		1976	806	Mvg 3102	212, 215, 218,219, 223, 247, 260, 261, 274, 318
69645	BS 69C		1976	806	Mvg 3102	212, 215, 218,219, 223, 247, 260, 261, 274, 318
69646	BS 69C		1976	806	Mvg 3102	212, 215, 218,219, 223, 247, 260, 261, 274, 318
69647	BS 69C		1976	806	Mvg 3102	212, 215, 218,219, 223, 247, 260, 261, 274, 318
69648	BS 69C		1976	806	Mvg 3102	212, 215, 218,219, 223, 247, 260, 261, 274, 318
69649	BS 69C		1977	806	Mvg 3102	212, 215, 218,219, 223, 247, 260, 261, 274, 318
69650	BS 69D		1983	860	WEGM. - C	212, 215, 218, 219, 220, 223, 247, 260, 261, 274, 318, 460, 461
69651	BS 69D		1983	860	WEGM. - C	212, 215, 218, 219, 220, 223, 247, 260, 261, 274, 318, 460, 461
69652	BS 69D		1983	860	WEGM. - C	212, 215, 218, 219, 220, 223, 247, 260, 261, 274, 318, 460, 461
69653	BS 69D		1983	860	WEGM. - C	212, 215, 218, 219, 220, 223, 247, 260, 261, 274, 318, 460, 461
69654	BS 69D		1983	860	WEGM.- C	212, 215, 218, 219, 220, 223, 247, 260, 261, 274, 318, 460, 461
69655	BS 69D		1983	860	WEGM. - C	212, 215, 218, 219, 220, 223, 247, 260, 261, 274, 318, 460, 461
69656	BS 69D		1983	860	WEGM. - C	212, 215, 218, 219, 220, 223, 247, 260, 261, 274, 318, 460, 461

VOGNNUMMERLISTE MED UTSTYRSKODE
Elektriske motorvogntog

Vogn		Tp.	Bygge- år.	Tegn. fort. nr.	Boggi tegn.	Utstyrskode
Nummer	Litra					
69657	BS 69D		1983	860	WEGM. - C	212, 215, 218, 219, 220, 223, 247, 260, 261, 274, 318, 460, 461
69658	BS 69D		1983	860	WEGM. - C	212, 215, 218, 219, 220, 223, 247, 260, 261, 274, 318, 460, 461
69659	BS 69D		1983	860	WEGM. - C	212, 215, 218, 219, 220, 223, 247, 260, 261, 274, 318, 460, 461
69660	BS 69D		1983	860	WEGM. - C	212, 215, 218, 219, 220, 223, 247, 260, 261, 274, 318, 460, 461
69661	BS 69D		1983	860	WEGM. - C	212, 215, 218, 219, 220, 223, 247, 260, 261, 274, 318, 460, 461
69662	BS 69D		1983	860	WEGM. - C	212, 215, 218, 219, 220, 223, 247, 260, 261, 274, 318, 460, 461
69663	BS 69D		1983	860	WEGM. - C	212, 215, 218, 219, 220, 223, 247, 260, 261, 274, 318, 460, 461
69664	BS 69D		1984	860	WEGM. - C	212, 215, 218, 219, 220, 223, 247, 260, 261, 274, 318, 460, 461
69665	BS 69D		1984	860	WEGM. - C	212, 215, 218, 219, 220, 223, 247, 260, 261, 274, 318, 460, 461
69666	BS 69D		1984	860	WEGM. - C	212, 215, 218, 219, 220, 223, 247, 260, 261, 274, 318, 460, 461
69667	BS 69D		1984	860	WEGM. - C	212, 215, 218, 219, 220, 223, 247, 260, 261, 274, 318, 460, 461

VOGNNUMMERLISTE MED UTSTYRSKODE
Elektriske motorvogntog

Vogn		Tp.	Bygge- år.	Tegn. fort. nr.	Boggi tegn.	Utstyrskode
Nummer	Litra					
69668	BS 69D		1984	860	WEGM. - C	212, 215, 218, 219, 220, 223, 247, 260, 261, 274, 318, 460, 461
69669	BS 69D		1984	860	WEGM. - C	212, 215, 218, 219, 220, 223, 247, 260, 261, 274, 318, 460, 461
69670	BS 69D		1984	860	WEGM. - C	212, 215, 218, 219, 220, 223, 247, 260, 261, 274, 318, 460, 461
69671	BS 69D		1984	860	WEGM. - C	212, 215, 218, 219, 220, 223, 247, 260, 261, 274, 318, 460, 461
69672	BS 69D		1984	860	WEGM. - C	212, 215, 218, 219, 220, 223, 247, 260, 261, 274, 318, 460, 461
69673	BS 69D		1984	860	WEGM. - C	212, 215, 218, 219, 220, 223, 247, 260, 261, 274, 318, 460, 461
69674	BS 69D		1984	860	WEGM. - C	212, 215, 218, 219, 220, 223, 247, 260, 261, 274, 318, 460, 461
69850	B 69D		1987	886	WEGM. - G	212, 215, 218, 247, 260, 261, 274, 318, 461
69851	B 69D		1987	886	WEGM. - G	212, 215, 218, 247, 260, 261, 274, 318, 461
69852	B 69D		1987	886	WEGM. - G	212, 215, 218, 247, 260, 261, 274, 318, 461
69853	B 69D		1987	886	WEGM. - G	212, 215, 218, 247, 260, 261, 274, 318, 461
69854	B 69D		1987	886	WEGM. - G	212, 215, 218, 247, 260, 261, 274, 318, 461

VOGNNUMMERLISTE MED UTSTYRSKODE
Elektriske motorvogntog

Vogn		Tp.	Bygge- år.	Tegn. fort. nr.	Boggi tegn.	Utstyrskode
Nummer	Litra					
69855	B 69D		1987	886	WEGM. - G	212, 215, 218, 247, 260, 261, 274, 318, 461
69856	B 69D		1987	886	WEGM. - G	212, 215, 218, 247, 260, 261, 274, 318, 461
69857	B 69D		1987	886	WEGM. - G	212, 215, 218, 247, 260, 261, 274, 318, 461
69858	B 69D		1988	886	WEGM. - G	212, 215, 218, 247, 260, 261, 274, 318, 461
69859	B 69D		1988	886	WEGM. - G	212, 215, 218, 247, 260, 261, 274, 318, 461
69860	B 69D		1988	886	WEGM. - G	212, 215, 218, 247, 260, 261, 274, 318, 461
69861	B 69D		1988	886	WEGM. - G	212, 215, 218, 247, 260, 261, 274, 318, 461
69862	B 69D		1988	886	WEGM. - G	212, 215, 218, 247, 260, 261, 274, 318, 461
69863	B 69D		1988	886	WEGM. - G	212, 215, 218, 247, 260, 261, 274, 318, 461
69864	B 69D		1988	886	WEGM. - G	212, 215, 218, 247, 260, 261, 274, 318, 461
69865	B 69D		1988	886	WEGM. - G	212, 215, 218, 247, 260, 261, 274, 318, 461
69866	B 69D		1988	886	WEGM. - G	212, 215, 218, 247, 260, 261, 274, 318, 461
69867	B 69D		1988	886	WEGM. - G	212, 215, 218, 247, 260, 261, 274, 318, 461
69868	B 69D		1988	886	WEGM. - G	212, 215, 218, 247, 260, 261, 274, 318, 461
69869	B 69D		1988	886	WEGM. - G	212, 215, 218, 247, 260, 261, 274, 318, 461
69870	B 69D		1988	886	WEGM. - G	212, 215, 218, 247, 260, 261, 274, 318, 461

VOGNNUMMERLISTE MED UTSTYRSKODE
Elektriske motorvogntog

Vogn		Tp.	Bygge- år.	Tegn. fort. nr.	Boggi tegn.	Utstyrskode
Nummer	Litra					
69871	B 69D		1988	886	WEGM.- G	212, 215, 218, 247, 260, 261, 274, 318, 461
69872	B 69D		1988	886	WEGM.- G	212, 215, 218, 247, 260, 261, 274, 318, 461
69873	B 69D		1988	886	WEGM. - G	212, 215, 218, 247, 260, 261, 274, 318, 461
69874	B 69D		1988	886	WEGM. - G	212, 215, 218, 247, 260, 261, 274, 318, 461

VOGNNUMMERLISTE MED UTSTYRSKODE
Diesel motorvogntog

Vogn		Tp.	Bygge- år.	Tegn. fort. nr.	Boggi tegn.	Utstyrskode
Nummer	Litra					
86L09	BM 86L		1952	603	B - 28454	205, 215, 237, 246, 316
86K10	BM 86K		1953	603	B - 28454	205, 215, 237, 246, 316
86F11	BM 86F		1953	603	B - 28454	205, 215, 237, 246, 316
86G12	BM 86G		1953	60C	B - 28454	205, 215, 237, 246, 316
86G13	BM 86G		1953	603	B - 28454	205, 215, 237, 246, 316
86F14	BM 86F		1953	603	B - 28454	205, 215, 237, 246, 316
86K15	BM 86K		1953	603	B - 28454	205, 215, 237, 246, 316
86F16	BM 86F		1953	603	B - 28454	205, 215, 237, 246, 316
86K18	BM 86K		1953	603	B - 28454	205, 215, 237, 246, 316
86F19	BM 86F		1953	603	B - 28454	205, 215, 237, 246, 316
86L20	BM 86L		1953	603	B - 28454	205, 215, 237, 246, 316
86L22	BM 86L		1954	603	B - 28454	205, 215, 237, 246, 316
86L23	BM 86L		1954	603	B - 28454	205, 215, 237, 246, 316
86L24	BM 86L		1954	603	B - 28454	205, 215, 237, 246, 316
86F25	BM 86F		1954	603	B - 28454	205, 215, 237, 246, 316
86K26	BM 86K		1954	603	B - 28454	205, 215, 237, 246, 316
86 K27	BM 86K		1954	603	B - 28454	205, 215, 237, 246, 316
86F57	BM 86F		1940	603	B - 28454	205, 215, 237, 246, 316
86F60	BM 86F		1950	603	B - 28454	205, 215, 237, 246, 316
86K63	BM86K		1950	603	B - 28454	205, 215, 237, 246, 316
86K64	BM 86K		1950	603	B - 28454	205, 215, 237, 246, 316
8676	BDFS 86	2	1952	599	B - 26575	205, 215, 237, 246, 250, 316
86K85	BFS 86K		1952	599	B - 26575	205, 215, 237, 246, 316
86L92	BFS 86L		1953	599	B - 26575	205, 215, 237, 246, 316
86L93	BFS 86L		1953	599	B - 26575	205, 215, 237, 246, 316
86L94	BFS 86L		1954	599	B - 26575	205, 215, 237, 246, 316
86G98	BFS 86G		1953	599	B - 26575	205, 215, 237, 246, 250, 316
86G99	BFS 86G		1953	599	B - 26575	205, 215, 237, 246, 250, 316

VOGNNUMMERLISTE MED UTSTYRSKODE
Diesel motorvogntog

Vogn		Tp.	Bygge- år.	Tegn. fort. nr.	Boggi tegn.	Utstyrskode
Nummer	Litra					
8901	BM 89		1957			221, 222, 246, 261
8902	BM 89		1958			221, 222, 246, 261
8903	BM 89		1958			221, 222, 246, 261
8904	BM 89		1958			221, 222, 246, 261
8905	BM 89		1958			221, 222, 246, 261
91H02	BM 91H		1955	629	B - 28454	205, 215, 237, 246, 316
9103	BM 91		1955	629	B - 28454	205, 215, 237, 246, 316
9108	BM 91		1955	629	B - 28454	205, 215, 237, 246, 316
9109	BM 91		1955	629	B - 28454	205, 215, 237, 246, 316
9161	BFS 91		1956	626	B - 26575	205, 215, 237, 246, 250, 316
9162	BFS 91		1956	626	B - 26575	205, 215, 237, 246, 250, 316
9163	BFS 91		1956	626	B - 26575	205, 215, 237, 246, 250, 316
9166	BFS 91		1956	626	B - 26575	205, 215, 237, 246, 316
9173	BDFS11 91		1954	626	B - 26575	205, 215, 237, 246, 250, 285, 317
9201	BM 92		1984	874	1)	212, 215, 218, 220, 246, 250, 260, 261, 274, 320, 461
9202	BM 92		1984	874	1)	212, 215, 218, 220, 246, 250, 260, 261, 274, 320, 461
9203	BM 92		1984	874	1)	212, 215, 218, 220, 246, 250, 260, 261, 274, 320, 461
9204	BM 92		1984	874	1)	212, 215, 218, 220, 246, 250, 260, 261, 274, 320, 461
9205	BM 92		1984	874	1)	212, 215, 218, 220, 246, 250, 260, 261, 274, 320, 461
9206	BM 92		1984	874	1)	212, 215, 218, 220, 246, 250, 260, 261, 274, 320, 461
9207	BM 92		1984	874	1)	212, 215, 218, 220, 246, 250, 260, 261, 274, 320, 461

1) WEGMANN - D (motorboggi) og WEGMANN- E (løpeboggi)

VOGNNUMMERLISTE MED UTSTYRSKODE
Diesel motorvogntog

Vogn		Tp.	Bygge- år.	Tegn. fort. nr.	Boggi tegn.	Utstyrskode
Nummer	Litra					
9208	BM 92		1984	874	1)	212, 215, 218, 220, 246, 250, 260, 261, 274, 320, 461
9209	BM 92		1985	874	1)	212, 215, 218, 220, 246, 250, 260, 261, 274, 320, 461
9210	BM 92		1985	874	1)	212, 215, 218, 220, 246, 250, 260, 261, 274, 320, 461
9211	BM 92		1985	874	1)	212, 215, 218, 220, 246, 250, 260, 261, 274, 320, 461
9212	BM 92		1985	874	1)	212, 215, 218, 220, 246, 250, 260, 261, 274, 320, 461
9213	BM 92		1985	874	1)	212, 215, 218, 220, 246, 250, 260, 261, 274, 320, 461
9214	BM 92		1985	874	1)	212, 215, 218, 220, 246, 250, 260, 261, 274, 320, 461
9215	BM 92		1985	874	1)	212, 215, 218, 220, 246, 250, 260, 261, 274, 320, 461
9251	BS 92		1984	874	WEGM. - E	212, 215, 218, 228, 247, 250, 260, 261, 274, 285, 320, 461
9252	BS 92		1984	874	WEGM. - E	212, 215, 218, 228, 247, 250, 260, 261, 274, 285, 320, 461
9253	BS 92		1984	874	WEGM. - E	212, 215, 218, 228, 247, 250, 260, 261, 274, 285, 320, 461
9254	BS 92		1984	874	WEGM. - E	212, 215, 218, 228, 247, 250, 260, 261, 274, 285, 320, 461
9255	BS 92		1984	874	WEGM. - E	212, 215, 218, 228, 247, 250, 260, 261, 274, 285, 320, 461
9256	BS 92		1984	874	WEGM. - E	212, 215, 218, 228, 247, 250, 260, 261, 274, 285, 320, 461
9257	BS 92		1984	874	WEGM. - E	212, 215, 218, 228, 247, 250, 260, 261, 274, 285, 320, 461
9258	BS 92		1984	874	WEGM. - E	212, 215, 218, 228, 247, 250, 260, 261, 274, 285, 320, 461

1) WEGMANN - D (motorboggi) og WEGMANN - E (løpeboggi)

VOGNNUMMERLISTE MED UTSTYRSKODE
Diesel motorvogntog

Vogn		Tp.	Bygge- år.	Tegn. fort. nr.	Boggi tegn.	Utstyrskode
Nummer	Litra					
9259	BS 92		1985	874	WEGM. - E	212, 215, 218, 228, 247, 250, 260, 261, 274, 285, 320, 461
9260	BS 92		1985	874	WEGM. - E	212, 215, 218, 228, 247, 250, 260, 261, 274, 285, 320, 461
9281	BFS 92		1985	874	WEGM. - E	212, 215, 218, 228, 247, 250, 260, 261, 274, 285, 320, 461
9282	BFS 92		1985	874	WEGM. - E	212, 215, 218, 228, 247, 250, 260, 261, 274, 285, 320, 461
9283	BFS 92		1985	874	WEGM. - E	212, 215, 218, 228, 247, 250, 260, 261, 274, 285, 320, 461
9284	BFS 92		1985	874	WEGM. - E	212, 215, 218, 228, 247, 250, 260, 261, 274, 285, 320, 461
9291	BDFS 92		1985	874	WEGM. - E	212, 215, 218, 228, 247, 250, 260, 261, 274, 285, 320, 461

REVISJON AV TRYKK NR. 753 PR. 1.11.88.

28 reviderte blad.

LITRAOVERSIKT

Blad 2.1, 2.2 og 2.3 byttes ut.

ANTALL OG ALDERSFORDELING

Blad 3.1 og 3.2 byttes ut.

TYPEBLAD DIESELMOTORVOGNER

Blad BM91, BM91H er revidert.

KODER FOR VOGNUTSTYR

Bladet byttes ut.

VOGNNUMMERLISTER ELEKTR. MOTORVOGNTOG

Alle blad byttes ut.

VOGNNUMMERLISTER DIESEL MOTORVOGNTOG

Alle blad byttes ut.

Hk, M.div. 30.3.89

Mai

Litraoversikt, antall vogner og gjeldende blad
Stål- og lettmetallvogner

Litra	Tp.	Vognnummer	Ant. vg.	Benevning	Gjeld. blad
Elektriske motorvogner					
BM 65		6532, 6539, 6541 - 6543, 6545, 6547-6552, 6555, 6558	14	2. klasse. Stålvogn.	Nov. 1979
BM 67		6701 - 6706, 6708 - 6718	17	2. klasse. Stålvogn	Nov. 1977
BM 68A		68A01 - 68A21	21	2. klasse. Stålvogn	Nov. 1977
BM 68B		68B22 - 68B30	9	2. klasse. Stålvogn	Nov. 1977
BM 69A		69001 - 69015	15	2. klasse. Lettmetallvogn	Nov. 1977
BM 69B		69016 - 69019 69025 - 69035	15	2. klasse. Lettmetallvogn	Nov. 1984
BFM 69B		69020 - 69024	5	2. klasse med reisegods- avdeling. Lettmetallvogn	Nov. 1984
BM 69C		69036 - 69049	14	2. klasse. Lettmetallvogn	Nov. 1977
BM 69D		69050 - 69074	25	2. klasse. Lettmetallvogn	Nov. 1984
Styrevogner for elektriske motorvogntog					
BFS 65		6583, 6584, 6586 - 6590, 6595, 6597	9	2. klasse med reisegods- og kond.avd. Stålvogn	Nov. 1977
BFS 67		6761, 6762, 6764 - 6776	15	2. klasse med reisegods- og kond. avd. Stålvogn.	Nov. 1977
BFS 68 A		68A61 - 68A81	21	2. klasse med reisegods- og kond. avd. Stålvogn	Nov. 1977
BFS 68 B		68B82 - 68B90	9	2. klasse med reisegods- og kond. avd. Stålvogn	Nov. 1977
BS 69A		69601 - 69615	15	2. klasse. Lettmetallvogn	Nov. 1978
BS 69B		69616 - 69635	20	2. klasse. Lettmetallvogn	Nov. 1978
BS 69C		69636 - 69649	14	2. klasse. Lettmetallvogn	Nov. 1978
BS 69D		69650 - 69674	25	2. klasse. Lettmetallvogn	Nov. 1983

Litraoversikt, antall vogner og gjeldene blad
Stål- og lettmetallvogner

Litra	Tp.	Vognnummer	Ant. vg.	Benevning	Gjeld. blad
<u>Mellomvogner for elektriske motorvogntog</u>					
B 65		6562, 6564, 6568, 6573, 6577	5	2. klasse. Stålvogn	Nov. 1977
B 67		6731 - 6733, 6737 - 6740, 6742 - 6746, 6748	13	2. klasse. Stålvogn	Nov. 1977
B 68A		68A31 - 68A51	21	2. klasse. Stålvogn	Nov. 1977
B 68B		68B52 - 68B60	9	2. klasse. Stålvogn	Nov. 1977
B 69D		69850 - 69874	25	2. klasse. Lettmetallvogn	Nov. 1987
<u>Diesel motorvogner</u>					
BM 86F		86F11, 86F14, 86F16, 86F25	4	2. klasse. Lettmetallvogn	Nov. 1977
BM 86G		86G12, 86G13	2	2. klasse. Lettmetallvogn	Nov. 1977
BM 86K		86K18, 86K27	2	2. klasse. Lettmetallvogn	Nov. 1977
BM 86L		86L09, 86L22 - 86L24	4	2. klasse. Lettmetallvogn	Nov. 1977
BM 86M		86M 10, 86M 15, 86M 20 86M 26	4	2. klasse. Lettmetallvogn	Typeblad mangler foreløpig
BM 89		8901 - 8905	5	2. klasse. Lettmetallvogn	Mai 1986
BM 91H		91H02	1	2. klasse. Lettmetallvogn	Nov. 1988
BM 92		9201 - 9215	15	2. klasse. Lettmetallvogn	Nov. 1987

Litraoversikt, antall vogner og gjeldene blad
Stål- og lettmetallvogner

Litra	Tp.	Vognnummer	Ant. vg.	Benevning	Gjeld. blad
<u>Styrevogner for diesel motorvogntog</u>					
BDFS 86	2	8676	1	2.klasse med reisegods-, post- og kond. avd. Lettmetallvogn	Nov. 1977
BFS86G		86G98, 86G99	2	2. klasse med reisegods- og kond.avd. Lettmetallvg.	Nov. 1977
BFS86K		86K85	1	2. klasse med reisegods- og kond.avd. Lettmetallvg.	Nov. 1977
BFS 86L		86L92 - 86L94	3	2. klasse med reisegods- og kond.avd. Lettmetallvg.	Nov. 1977
BDFS 11 91		9173	1	2.klasse med reisegods-, post- og kond. avd. Lettmetallvogn	Nov. 1977
BFS 91		9162, 9163, 9166	3	2. klasse med reisegods- og kond.avd. Lettmetallvg.	Nov. 1977
BS 92		9251 - 9260	10	2. klasse. Lettmetallvogn	Nov. 1987
BDFS 92		9291	1	2. klasse med reisegods- og postavd. Lettmetallvg.	Nov. 1987
BFS 92		9281 - 9284	4	2. klasse med reisegods - avd. Lettmetallvogn	Nov. 1987

Antall og aldersfordeling

Tykk 753
3.1

Litra	Byggeår- Antall												Sum
	T.o.m.34	1935-39	1940-44	1945-49	1950-54	1955-59	1960-64	1965-69	1970-74	1975-79	1980-84	1985-89	
	Elektriske motorvogner												
BM 65			1	4	9								14
BM 67					7	10							17
BM 68A						21							21
BM 68B							9						9
BM 69A								15					15
BM69B								6	9				15
BFM 69B								5					5
BM 69C									14				14
BM 69D										25			25
Sum			1	4	16	31	9		26	23	25		135

Litra	Byggeår- Antall												Sum
	T.o.m.34	1935-39	1940-44	1945-49	1950-54	1955-59	1960-64	1965-69	1970-74	1975-79	1980-84	1985-89	
	Styrevogner for elektriske motorvogntog												
BFS 65					9								9
BFS 67					11	4							15
BFS 68A						21							21
BFS 68B							9						9
BS 69A								15					15
BS 69B								11	9				20
BS 69C									14				14
BS 69D										25			25
Sum					20	25	9		26	23	25		128

Litra	Byggeår- Antall												Sum
	T.o.m.34	1935-39	1940-44	1945-49	1950-54	1955-59	1960-64	1965-69	1970-74	1975-79	1980-84	1985-89	
	Mellomvogner for elektriske motorvogntog												
B 65				2	3								5
B 67					13								13
B 68A						21							21
B 68B							9						9
B 69D												25	25
Sum				2	16	21	9					25	73

November 1988

Litra	Byggeår- Antall												Sum
	T.o.m.34	1935-39	1940-44	1945-49	1950-54	1955-59	1960-64	1965-69	1970-74	1975-79	1980-84	1985-89	
	Diesel motorvogner												
BM 86F					4								4
BM 86G					2								2
BM 86K					2								2
BM 86L					4								4
BM 86M					4								4
BM 89						5							5
BM 91H						1							1
BM 92											2	13	15
Sum					16	6					2	13	37

Litra	Byggeår- Antall												Sum
	T.o.m.34	1935-39	1940-44	1945-49	1950-54	1955-59	1960-64	1965-69	1970-74	1975-79	1980-84	1985-89	
	Styrevogner for diesel motorvogntog												
BDFS 86					1								1
BFS 86G					2								2
BFS 86K					1								1
BFS 86L					3								3
BDFS11 91					1								1
BFS 91						3							3
BS 92											2	8	10
BDFS 92												1	1
BFS 92												4	4
Sum					8	3					2	13	26

Antall og aldersfordeling

Trykk 753
3.2

November 1988



DIESEL MOTORVOGN

Litra
BM 91 H

Trykk nr. 753

Hoveddata

Tegn.fortegnelse nr. 629

Hovedtegn.: B. 29874

Byggeår: 1955

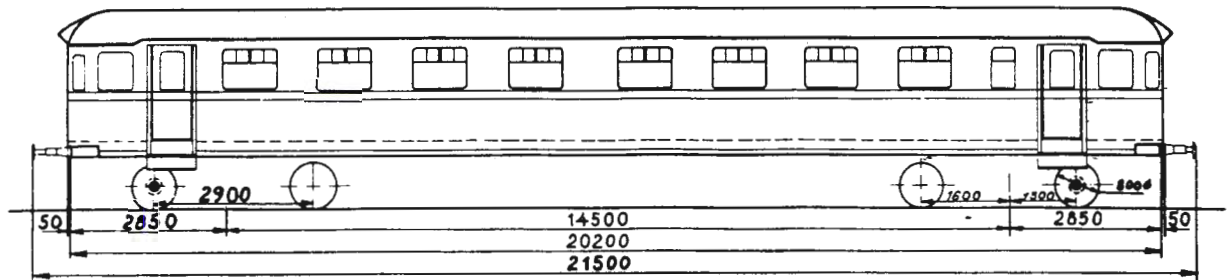

Grunnriss BM 91H

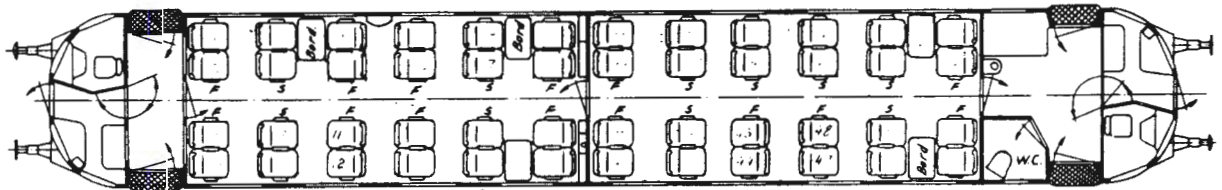
F = fast sete
S = springhart sete

Motorer				Transmisjon - Oversetning					
Type	Antall	Maks. kW pr. motor	r/min	Veksel	1.gir	2.gir	3.gir	4.gir	Aksel-drift
Rolls-Royce diesel C6SFIH	2	156	1800	S.C.G. S.E.4	4,08	2,33	1,49	1:1	2,35
Lengde over buffere				21,50 m					
Boggisenteravstand				14,50 m					
Lengde av vognkasse				20,30 m					
Bredde " "				3,10 m					
Største takhøyde over skinnetopp v/tom vogn				3,66 m					
Bufferhøyde " " " "				1,06 m					
Boggi etter tegn.				B-28454					
Antall avdelinger				2					
" sitteplasser (BM 91)				64					
" " (BM 91H)				48					
Bremser				Hik-P bremse og skrubremse					
Spenning på lysanlegg				24 V					
Vognvekt				30,5 t					
Adhesjonsvekt				16,8 t					
Største tillatte hastighet				100 km/h					

November 1988

Koder for vognutstyr

Kode	Benevning
204	Trykkluftbremse Hik - GP (Hildebr.- Knorr- Godstog - Persontogbremse)
205	Trykkluftbremse Hik - P (Hildebr. - Knorr- Ekspresstogbremse)
206	Trykkluftbremse Hik - GPR (Hildebr. - Knorr - Ekspresstogbremse)
209	Trykkluftbremse KE - P (Knorr - Persontogbremse)
211	Trykkluftbremse K og W (Enkeltvirkende Knorr el. Westinghouse)
212	Trykkluftbremse KE - T (Knorr - Meget hurtigvirkende motorvogntog- bremse)
215	Skrubremse
218	Skivebremse
219	Skinnebremse
220	Elektrisk motstandsbremse
221	Elektro-pneumatisk-hydraulisk bremse
222	Hevstang
223	Elektro-pneumatisk bremse
228	Vannspylt lukket vakuumtoalett
237	Varmtvannsoppvarming
246	Elektrisk lys (generator og batteri)
247	Elektrisk lys (likeretter og batteri)
250	Elektrisk utstyr for 220 V lysnett
257	Mobiltelefon
260	Elektrisk oppvarming (ovner)
261	Elektrisk oppvarming (varmluftanlegg)
271	Overgangsbelg1) Hel glatt belg mellom vognene. (Spesielt festeutstyr på hver vogn)
272	Overgangsbelg1) Glatt belg (1/2 i hver vognende)
273	Overgangsvulst av gummi
274	Overgangsbelg SIG
285	Innredning for sykkeltransport
313	Hastighet 70 km/h
314	Hastighet 80 km/h
316	Hastighet 100 km/h
317	Hastighet 120 km/h
318	Hastighet 130 km/h
320	Hastighet 140 km/h
460	Automatkobbel type Scharfenberg
461	Kortkobbel type Scharfenberg

1) Belgene kan ikke nyttes dersom vogner med forskjellige belgtyper kobles til hverandre.

Vognnummerliste med utstyrskode

Elektriske motorvogntog

Vogn		Tp.	Bygge- år.	Tegn. fort. nr.	Boggi tegn.	Utstyrskode
Nummer	Litra					
6532	BM 65		1942	520	B/838	205, 215, 247, 261, 313
6539	BM 65		1949	563	01778	205, 215, 247, 261, 313
6541	BM 65		1949	563	01778	205, 215, 247, 261, 313
6542	BM 65		1949	563	01778	205, 215, 247, 261, 313
6543	BM 65		1949	563	01778	205, 215, 247, 261, 313
6545	BM 65		1950	563	01778	205, 215, 247, 261, 313
6547	BM 65		1950	563	01778	205, 215, 247, 261, 313
6548	BM 65		1951	563	01778	205, 215, 247, 261, 313
6549	BM 65		1951	563	01778	205, 215, 247, 261, 313
6550	BM 65		1951	563	01778	205, 215, 247, 261, 313
6551	BM 65		1951	563	01778	205, 215, 247, 261, 313
6552	BM 65		1951	563	01778	205, 215, 247, 261, 313
6555	BM 65		1951	563	01778	205, 215, 247, 261, 313
6558	BM 65		1951	563	01778	205, 215, 247, 261, 271, 313
6562	B 65		1949	559	B-21650	205, 215, 247, 261, 316
6564	B 65		1949	559	B-21650	205, 215, 247, 261, 316
6568	B 65		1950	559	B-21650	205, 215, 247, 261, 316
6573	B 65		1950	559	B-21650	205, 215, 247, 261, 271, 316
6577	B 65		1950	559	B-21650	205, 215, 247, 261, 316
6583	BFS 65		1951	600	B-21650	205, 215, 247, 261, 316
6584	BFS 65		1951	600	B-21650	205, 215, 247, 261, 316
6586	BFS 65		1951	600	B-21650	209, 215, 247, 261, 316
6587	BFS 65		1951	600	B-21650	205, 215, 247, 261, 316
6588	BFS 65		1951	600	B-21650	205, 215, 247, 261, 271, 316
6589	BFS 65		1951	600	B-21650	205, 215, 247, 261, 271, 316
6590	BFS 65		1951	600	B-21650	205, 215, 247, 261, 316
6595	BFS 65		1951	600	B-21650	205, 215, 247, 261, 316
6597	BFS 65		1951	600	B-21650	205, 215, 247, 261, 316

Vognnummerliste med utstyrskode

Elektriske motorvogntog

Vogn		Tp.	Bygge- år.	Tegn. fort. nr.	Boggi tegn.	Utstyrskode
Nummer	Litra					
6701	BM 67		1953	634	S*)11230	205, 215, 247, 260, 313
6702	BM 67		1953	634	S*)11230	205, 215, 247, 260, 313
6703	BM 67		1953	634	S*)11230	205, 215, 247, 260, 313
6704	BM 67		1953	634	S*)11230	205, 215, 247, 260, 313
6705	BM 67		1954	634	S*)11230	205, 215, 247, 260, 313
6706	BM 67		1954	634	S*)11230	205, 215, 247, 260, 313
6708	BM 67		1954	634	S*)11230	205, 215, 247, 260, 313
6709	BM 67		1955	634	S*)11230	205, 215, 247, 260, 313
6710	BM 67		1955	634	S*)11230	205, 215, 247, 260, 313
6711	BM 67		1955	634	S*)11230	205, 215, 247, 260, 313
6712	BM 67		1955	634	S*)11230	205, 215, 247, 260, 316
6713	BM 67		1955	634	S*)11230	205, 215, 247, 260, 313
6714	BM 67		1955	634	S*)11230	205, 215, 247, 260, 313
6715	BM 67		1955	634	S*)11230	205, 215, 247, 260, 313
6716	BM 67		1955	634	S* 11230	205, 215, 247, 260, 313
6717	BM 67		1955	634	S*)11230	205, 215, 247, 260, 313
6718	BM 67		1955	634	S*)11230	205, 215, 247, 260, 313
6731	B 67		1952	633	B-21650	205, 215, 247, 260, 271, 316
6732	B 67		1952	633	B-21650	205, 215, 247, 260, 271, 316
6733	B 67		1952	633	B-21650	205, 215, 247, 260, 271, 316
6737	B 67		1952	633	B-21650	205, 215, 247, 260, 271, 316
6738	B 67		1952	633	B-21650	205, 215, 247, 260, 271, 316
6739	B 67		1952	633	B-21650	205, 215, 247, 260, 271, 316
6740	B 67		1952	633	B-21650	205, 215, 247, 260, 271, 316
6742	B 67		1952	633	B-21650	205, 215, 247, 260, 271, 316
6743	B 67		1952	633	B-21650	205, 215, 247, 260, 271, 316
6744	B 67		1952	633	B-21650	205, 215, 247, 260, 271, 316
6745	B 67		1952	633	B-21650	205, 215, 247, 260, 271, 316
6746	B 67		1952	633	B-21650	205, 215, 247, 260, 271, 316
6748	B 67		1952	633	B-21650	205, 215, 247, 260, 271, 316

*) Skabo tegninger

Vognnummerliste med utstyrskode

Elektriske motorvogntog

Vogn		Tp.	Bygge- år.	Tegn. fort. nr.	Boggi tegn.	Utstyrskode
Nummer	Litra					
6761	BFS 67		1952	635	S*) 01301	205, 215, 247, 260, 271, 316
6762	BFS 67		1952	635	S*) 01301	205, 215, 247, 260, 271, 316
6764	BFS 67		1952	635	S*) 01301	205, 215, 247, 260, 271, 316
6765	BFS 67		1952	635	S*) 01301	205, 215, 247, 260, 271, 316
6766	BFS 67		1952	635	S*) 01301	205, 215, 247,, 260, 271, 316
6767	BFS 67		1954	635	S*) 01301	205, 215, 247, 260, 271, 316
6768	BFS 67		1954	635	S*) 01301	205, 215, 247, 260, 271, 316
6769	BFS 67		1954	635	S*) 01301	205, 215, 247, 260, 271, 316
6770	BFS 67		1954	635	S*) 01301	205, 215, 247, 260, 271, 316
6771	BFS 67		1954	635	S*) 01301	205, 215, 247, 260, 271, 316
6772	BFS 67		1954	635	S*) 01301	205, 215, 247, 260, 271, 316
6773	BFS 67		1956	635	S*) 01301	205, 215, 247, 260, 271, 316
6774	BFS 67		1956	635	S*) 01301	205, 215, 247, 260, 271, 316
6775	BFS 67		1956	635	S*) 01301	205, 215, 247, 260, 271, 316
6776	BFS 67		1956	635	S*) 01301	205, 215, 247, 260, 271, 316
68A01	BM 68A		1956	644	S*) 02021	209, 215, 247, 260, 272, 316
68A02	BM 68A		1956	644	S*) 02021	209, 215, 247, 260, 271, 316
68A03	BM 68A		1956	644	S*) 02021	209, 215, 247, 260, 271, 316
68A04	BM 68A		1956	644	S*) 02021	209, 215, 247, 260, 271, 316
68A05	BM 68A		1956	644	S*) 02021	209, 215, 247, 260, 271, 316
68A06	BM 68A		1957	644	S*) 02021	209, 215, 247, 260, 271, 316
68A07	BM 68A		1957	644	S*) 02021	209, 215, 247, 260, 271, 316
68A08	BM 68A		1957	644	S*) 02021	209, 215, 247, 260, 271, 316
68A09	BM 68A		1957	644	S*) 02021	209, 215, 247, 260, 271, 316
68A10	BM 68A		1957	644	S*) 02021	209, 215, 247, 260, 271, 316
68A11	BM 68A		1958	644	S*) 02021	209, 215, 247, 260, 271, 316
68A12	BM 68A		1957	644	S*) 02021	209, 215, 247, 260, 271, 316
68A13	BM 68A		1958	644	S*) 02021	209, 215, 247, 260, 271, 316
68A14	BM 68A		1958	644	S*) 02021	209, 215, 247, 260, 271, 316

*) Skabo tegninger

Vognnummerliste med utstyrskode
Elektriske motorvogntog

Vogn		Tp.	Bygge- år.	Tegn. fort. nr.	Boggi tegn.	Utstyrskode
Nummer	Litra					
68A15	BM 68A		1958	644	S*) 02021	209, 215, 247, 260, 271, 316
68A16	BM 68A		1958	644	S*) 02021	209, 215, 247, 260, 271, 316
68A17	BM 68A		1958	644	S*) 02021	209, 215, 247, 260, 272, 316
68A18	BM 68A		1958	644	S*) 02021	209, 215, 247, 260, 272, 316
68A19	BM 68A		1958	644	S*) 02021	209, 215, 247, 260, 272, 316
68A20	BM 68A		1958	644	S*) 02021	209, 215, 247, 260, 272, 316
68A21	BM 68A		1958	644	S*) 02021	209, 215, 247, 260, 272, 316
68A31	B 68A		1956	645	B - 21650	209, 215, 247, 260, 272, 316
68A32	B 68A		1956	645	B - 21650	209, 215, 247, 260, 271, 316
68A33	B 68A		1956	645	B - 21650	209, 215, 247, 260, 271, 316
68A34	B 68A		1956	645	B - 21650	209, 215, 247, 260, 271, 316
68A35	B 68A		1957	645	B - 21650	209, 215, 247, 260, 271, 316
68A36	B 68A		1957	645	B - 21650	209, 215, 247, 260, 271, 316
68A37	B 68A		1957	645	B - 21650	209, 215, 247, 260, 271, 316
68A38	B 68A		1957	645	B - 21650	209, 215, 247, 260, 271, 316
68A39	B 68A		1957	645	B - 21650	209, 215, 247, 260, 271, 316
68A40	B 68A		1957	645	B - 21650	209, 215, 247, 260, 271, 316
68A41	B 68A		1958	659	B - 21650	209, 215, 247, 260, 271, 316
68A42	B 68A		1958	659	B - 21650	209, 215, 247, 260, 271, 316
68A43	B 68A		1958	659	B - 21650	209, 215, 247, 260, 271, 316
68A44	B 68A		1958	659	B - 21650	209, 215, 247, 260, 271, 316
68A45	B 68A		1958	659	B - 21650	209, 215, 247, 260, 271, 316
68A46	B 68A		1958	659	B - 21650	209, 215, 247, 260, 271, 316
68A47	B 68A		1958	659	B - 21650	209, 215, 247, 260, 272, 316
68A48	B 68A		1958	659	B - 21650	209, 215, 247, 260, 272, 316
68A49	B 68A		1958	659	B - 21650	209, 215, 247, 260, 272, 316
68A50	B 68A		1958	659	B - 21650	209, 215, 247, 260, 272, 316
68A51	B 68A		1958	659	B - 21650	209, 215, 247, 260, 272, 316
68A61	BFS 68A		1956	637	B - 21650	209, 215, 247, 260, 271, 316
68A62	BFS 68A		1956	637	B - 21650	209, 215, 247, 260, 271, 316
68A63	BFS 68A		1956	637	B - 21650	209, 215, 247, 260, 271, 316
68A64	BFS 68A		1956	637	B - 21650	209, 215, 247, 260, 271, 316
68A65	BFS 68A		1956	637	B - 21650	209, 215, 247, 260, 271, 316

*) Skabo tegninger

Vognnummerliste med utstyrskode
Elektriske motorvogntog

Vogn		Tp.	Bygge- år.	Tegn. fort. nr.	Boggi tegn.	Utstyrskode
Nummer	Litra					
68A66	BFS 68A		1956	637	B - 21650	209, 215,, 247, 260 272, 316
68A67	BFS 68A		1956	637	B - 21650	209, 215, 247, 260, 271, 316
68A68	BFS 68A		1956	637	B - 21650	209, 215, 247, 260 271, 316
68A69	BFS 68A		1956	637	B - 21650	209, 215, 247, 260, 271, 316
68A70	BFS 68A		1956	637	B - 21650	209, 215, 247, 260, 271, 316
68A71	BFS 68A		1957	660	B - 21650	209, 215, 247, 260, 271, 316
68A72	BFS 68A		1957	660	B - 21650	209, 215, 247, 260, 271, 316
68A73	BFS 68A		1957	660	B - 21650	209, 215, 247, 260, 271, 316
68A74	BFS 68A		1957	660	B - 21650	209, 215, 247, 260, 271, 316
68A75	BFS 68A		1957	660	B - 21650	209, 215, 247, 260, 271, 316
68A76	BFS 68A		1958	660	B - 21650	209, 215, 247, 260, 271, 316
68A77	BFS 68A		1958	660	B - 21650	209, 215, 247, 260, 272, 316
68A78	BFS 68A		1958	660	B - 21650	209, 215, 247, 260, 272, 316
68A79	BFS 68A		1958	660	B - 21650	209, 215, 247, 260, 272, 316
68A80	BFS 68A		1958	660	B - 21650	209, 215, 247, 260, 272, 316
68A81	BFS 68A		1958	660	B - 21650	209, 215, 247, 260, 272, 316
68B22	BM 68B		1960	677	S*) 02021	209, 215, 247, 260, 271, 316
68B23	BM 68B		1960	677	S*) 02021	209, 215, 247, 260, 271, 316
68B24	BM 68B		1960	677	S*) 02021	209, 215, 247,,260, 271, 316
68B25	BM 68B		1960	677	S*) 02021	209, 215, 247, 260, 271, 316
68B26	BM 68B		1961	677	S*) 02021	209, 215, 247, 260, 271, 316
68B27	BM 68B		1961	677	S*) 02021	209, 215, 247, 260, 271, 316
68B28	BM 68B		1961	677	S*) 02021	209, 215, 247, 260, 271, 316
68B29	BM 68B		1961	677	S*) 02021	209, 215, 247, 260, 271, 316
68B30	BM 68B		1961	677	S*) 02021	209, 215, 247, 260, 271, 316
68B52	B 68B		1960	679	B - 21650	209, 215, 247, 260, 271, 316
68B53	B 68B		1960	679	B - 21650	209, 215, 247, 260, 271, 316
68B54	B 68B		1960	679	B - 21650	209, 215, 247, 260, 271, 316
68B55	B 68B		1960	679	B - 21650	209, 215, 247, 260, 271, 316
68B56	B 68B		1960	679	B - 21650	209, 215, 247, 260, 271, 316
68B57	B 68B		1961	679	B - 21650	209, 215 247, 260, 271, 316
68B58	B 68B		1961	679	B - 21650	209, 215, 247, 260, 271, 316

*) Skabo tegninger

Vognnummerliste med utstyrskode

Elektriske motorvogntog

Vogn		Tp.	Bygge- år.	Tegn. fort. nr.	Boggi tegn.	Utstyrskode
Nummer	Litra					
68B59	B 68B		1961	679	B - 21650	209, 215, 247, 260 271, 316
68B60	B 68B		1961	679	B - 21650	209, 215, 247, 260, 271, 316
68B82	BFS 68B		1960	678	S*)01301	209, 215, 247, 260, 271, 316
68B83	BFS 68B		1960	678	S*)01301	209, 215, 247, 260, 271, 316
68B84	BFS 68B		1960	678	S*)01301	209, 215, 247, 260, 271, 316
68B85	BFS 68B		1960	678	S*)01301	209, 215 247, 260, 271, 316
68B86	BFS 68B		1960	678	S*)01301	209, 215, 247, 260, 271, 316
68B87	BFS 68B		1960	678	S*)01301	209, 215, 247, 260, 271, 316
68B88	BFS 68B		1960	678	S*)01301	209 215, 247, 260, 271, 316
68B89	BFS 68B		1960	678	S*)01301	209, 215, 247, 260, 271, 316
68B90	BFS 68B		1960	678	S*)01301	209, 215, 247, 260, 271, 316
69001	BM 69A		1970	746	Mvg 3101	212, 215, 218, 223, 247, 260 261, 274, 318
69002	BM 69A		1970	746	Mvg,3101	212, 215, 218, 223, 247, 260, 261, 274, 318
69003	BM 69A		1970	746	Mvg 3101	212, 215 218, 223, 247, 260, 261, 274, 318
69004	BM 69A		1970	746	Mvg 3101	212, 215, 218, 223, 247, 260, 261, 274, 318
69005	BM 69A		1970	746	Mvg 3101	212, 215, 218, 223, 247, 260, 261, 274, 318
69006	BM 69A		1970	746	Mvg 3101	212, 215, 218, 223, 247, 260, 261, 274, 318
69007	BM 69A		1970	746	Mvg 3101	212, 215, 218, 223, 247, 260, 261, 274, 318
69008	BM 69A		1971	746	Mvg 3101	212, 215, 218, 223, 247, 260, 261, 274, 318
69009	BM 69A		1971	746	Mvg 3101	212, 215, 218, 223, 247, 260, 261, 274, 318
69010	BM 69A		1971	746	Mvg 3101	212, 215, 218, 223, 247, 260, 261, 274, 318

*) Skabo tegninger

Vognnummerliste med utstyrskode

Elektriske motorvogntog

Vogn		Tp.	Bygge- år.	Tegn. fort. nr.	Boggi tegn.	Utstyrskode
Nummer	Litra					
69011	BM 69A		1971	746	Mvg 3101	212, 215, 218, 223, 247, 260, 261, 274, 318
69012	BM 69A		1971	746	Mvg 3101	212, 215, 218, 223, 247, 260, 261, 274, 318
69013	BM 69A		1971	746	Mvg 3101	212, 215, 218, 223, 247, 260, 261, 274, 318
69014	BM 69A		1971	746	Mvg 3101	212, 215, 218, 223, 247, 260, 261, 274, 318
69015	BM 69A		1971	746	Mvg 3101	212, 215, 218, 223, 247, 260, 261, 274, 318
69016	BM 69B		1974	805	Mvg 3101	212, 215, 218, 220, 223, 247, 260, 261, 274, 318
69017	BM 69B		1974	805	Mvg 3101	212, 215, 218, 220, 223, 247, 260, 261, 274, 318
69018	BM 69B		1974	805	Mvg 3101	212, 215, 218, 220, 223, 247, 260, 261, 274, 318
69019	BM 69B		1974	805	Mvg 3101	212, 215, 218, 220, 223, 247, 260, 261, 274, 318
69020	BFM 69B		1974	805	Mvg 3101	212, 215, 218, 220, 223, 247, 260, 261, 274, 318
69021	BFM 69B		1974	805	Mvg 3101	212, 215, 218, 220, 223, 247, 260, 261, 274, 318
69022	BFM 69B		1974	805	Mvg 3101	212, 215, 218, 220, 223, 247, 260, 261, 274, 318
69023	BFM 69B		1974	805	Mvg 3101	212, 215, 218, 220, 223, 247, 260, 261, 274, 318
69024	BFM 69B		1974	805	Mvg 3101	212, 215, 218, 220, 223, 247, 260, 261, 274, 318
69025	BM 69B		1974	805	Mvg 3101	212, 215, 218, 220, 223, 247, 260, 261, 274, 318
69026	BM 69B		1974	805	Mvg 3101	212, 215, 218, 220, 223, 247, 260, 261, 274, 318
69027	BM 69B		1975	805	Mvg 3101	212, 215, 218, 220, 223, 247, 260, 261, 274, 318

Vognnummerliste med utstyrskode

Elektriske motorvogntog

Vogn		Tp.	Bygge- år.	Tegn. fort. nr.	Boggi tegn.	Utstyrskode
Nummer	Litra					
69028	BM 69B		1975	805	Mvg 3101	212, 215, 218, 220, 223, 247, 260, 261, 274, 318
69029	BM 69B		1975	805	Mvg 3101	212, 215, 218, 220, 223, 247, 260, 261, 274, 318
69030	BM 69B		1975	805	Mvg 3101	212, 215, 218, 220, 223, 247, 260, 261, 274, 318
69031	BM 69B		1975	805	Mvg 3101	212, 215, 218, 220, 223, 247, 260, 261, 274, 318
69032	BM 69B		1975	805	Mvg 3101	212, 215, 218, 220, 223, 247, 260, 261, 274, 318
69033	BM 69B		1975	805	Mvg 3101	212, 215, 218, 220, 223, 247, 260, 261, 274, 318
69034	BM 69B		1975	805	Mvg 3101	212, 215, 218, 220, 223, 247, 260, 261, 274, 318
69035	BM 69B		1975	805	Mvg 3101	212, 215, 218, 220, 223, 247, 260, 261, 274, 318
69036	BM 69C		1975	807	Mvg 3101	212, 215, 218, 220, 223, 247, 260, 261, 274, 318
69037	BM 69C		1975	807	Mvg 3101	212, 215, 218, 220, 223, 247, 260, 261, 274, 318
69038	BM 69C		1976	807	Mvg 3101	212, 215, 218, 220, 223, 247, 260, 261, 274, 318
69039	BM 69C		1976	807	Mvg 3101	212, 215, 218, 220, 223, 247, 260, 261, 274, 318
69040	BM 69C		1976	807	Mvg 3101	212, 215, 218, 220, 223, 247, 260, 261, 274, 318
69041	BM 69C		1976	807	Mvg 3101	212, 215, 218, 220, 223, 247, 260, 261, 274, 318
69042	BM 69C		1976	807	Mvg 3101	212, 215, 218, 220, 223, 247, 260, 261, 274, 318
69043	BM 69C		1976	807	Mvg 3101	212, 215, 218, 220, 223, 247, 260, 261, 274, 318

Vognnummerliste med utstyrskode
Elektriske motorvogntog

Vogn		Tp.	Bygge- år.	Tegn. fort. nr.	Boggi tegn.	Utstyrskode
Nummer	Litra					
69044	BM 69C		1976	807	Mvg 3101	212, 215, 218, 220, 223, 247, 260, 261, 274, 318
69045	BM 69C		1976	807	Mvg 3101	212, 215, 218, 220, 223, 247, 260, 261, 274, 318
69046	BM 69C		1976	807	Mvg 3101	212, 215, 218, 220, 223, 247, 260, 261, 274, 318
69047	BM 69C		1976	807	Mvg 3101	212, 215, 218, 220, 223, 247, 260, 261, 274, 318
69048	BM 69C		1976	807	Mvg 3101	212, 215, 218, 220, 223, 247, 260, 261, 274, 318
69049	BM 69C		1977	807	Mvg 3101	212, 215, 218, 220, 223, 247, 260, 261, 274, 318
69050	BM 69D		1983	859	WEGM. - B	212, 215, 218, 220, 223, 247, 260, 261, 274, 318, 460, 461
69051	BM 69D		1983	859	WEGM. - B	212, 215, 218, 220, 223, 247, 260, 261, 274, 318, 460, 461
69052	BM 69D		1983	859	WEGM. - B	212, 215, 218, 220, 223, 247, 260, 261, 274, 318, 460, 461
69053	BM 69D		1983	859	WEGM. - B	212, 215, 218, 220, 223, 247, 260, 261, 274, 318, 460, 461
69054	BM 69D		1983	859	WEGM. - B	212, 215, 218, 220, 223, 247, 260, 261, 274, 318, 460, 461
69055	BM 69D		1983	859	WEGM. - B	212, 215, 218, 220, 223, 247, 260, 261, 274, 318, 460, 461
69056	BM 69D		1983	859	WEGM. - B	212, 215, 218, 220, 223, 247, 260, 261, 274, 318, 460, 461
69057	BM 69D		1983	859	WEGM. - B	212, 215, 218, 220, 223, 247, 260, 261, 274, 318, 460, 461
69058	BM 69D		1983	859	WEGM. - B	212, 215, 218, 220, 223, 247, 260, 261, 274, 318, 460, 461
69059	BM 69D		1983	859	WEGM. - B	212, 215, 218, 220, 223, 247, 260, 261, 274, 318, 460, 461
69060	BM 69D		1983	859	WEGM. - B	212, 215, 218, 220, 223, 247, 260, 261, 274, 318, 460, 461

Vognnummerliste med utstyrskode

Elektriske motorvogntog

Vogn		Tp.	Bygge- år.	Tegn. fort. nr.	Boggi tegn.	Utstyrskode
Nummer	Litra					
69061	BM 69D		1983	859	WEGM. - B	212, 215, 218, 220, 223, 247, 260, 261, 274, 318, 460, 461
69062	BM 69D		1983	859	WEGM. - B	212, 215, 218, 220, 223, 247, 260, 261, 274, 318, 460, 461
69063	BM 69D		1983	859	WEGM. - B	212, 215, 218, 220, 223, 247, 260, 261, 274, 318, 460, 461
69064	BM 69D		1984	859	WEGM. - B	212, 215, 218, 220, 223, 247, 260, 261, 274, 318, 460, 461
69065	BM 69D		1984	859	WEGM. - B	212, 215, 218, 220, 223, 247, 260, 261, 274, 318, 460, 461
69066	BM 69D		1984	859	WEGM. - B	212, 215, 218, 220, 223, 247, 260, 261, 274, 318, 460, 461
69067	BM 69D		1984	859	WEGM. - B	212, 215, 218, 220, 223, 247, 260, 261, 274, 318, 460, 461
69068	BM 69D		1984	859	WEGM. - B	212, 215, 218, 220, 223, 247, 260, 261, 274, 318, 460, 461
69069	BM 69D		1984	859	WEGM. - B	212, 215, 218, 220, 223, 247, 260, 261, 274, 318, 460, 461
69070	BM 69D		1984	859	WEGM. - B	212, 215, 218, 220, 223, 247, 260, 261, 274, 318, 460, 461
69071	BM 69D		1984	859	WEGM. - B	212, 215, 218, 220, 223, 247, 260, 261, 274, 318, 460, 461
69072	BM 69D		1984	859	WEGM. - B	212, 215, 218, 220, 223, 247, 260, 261, 274, 318, 460, 461
69073	BM 69D		1984	859	WEGM. - B	212, 215, 218, 220, 223, 247, 260, 261, 274, 318, 460, 461
69074	BM 69D		1984	859	WEGM. - B	212, 215, 218, 220, 223, 247, 260, 261, 274, 318, 460, 461
69601	BS 69A		1970	745	Mvg 3102	212, 215, 218, 219, 223, 247, 260, 261, 274, 318
69602	BS 69A		1970	745	Mvg 3102	212, 215, 218, 219, 223, 247, 260, 261, 274, 318
69603	BS 69A		1970	745	Mvg 3102	212, 215, 218, 219, 223, 247, 260, 261, 274, 318

Vognnummerliste med utstyrskode

Elektriske motorvogntog

Vogn		Tp.	Bygge- år.	Tegn. fort. nr.	Boggi tegn.	Utstyrskode
Nummer	Litra					
69604	BS 69A		1970	745	Mvg 3102	212, 215, 218,219, 223, 247, 260, 261, 274, 318
69605	BS 69A		1970	745	Mvg 3102	212, 215, 218,219, 223, 247, 260, 261, 274, 318
69606	BS 69A		1970	745	Mvg 3102	212, 215, 218,219, 223, 247, 260, 261, 274, 318
69607	BS 69A		1970	745	Mvg 3102	212, 215, 218,219, 223, 247, 260, 261, 274, 318
69608	BS 69A		1971	745	Mvg 3102	212, 215, 218,219, 223, 247, 260, 261, 274, 318
69609	BS 69A		1971	745	Mvg 3102	212, 215, 218,219, 223, 247, 260, 261, 274, 318
69610	BS 69A		1971	745	Mvg 3102	212, 215, 218,219, 223, 247, 260, 261, 274, 318
69611	BS 69A		1971	745	Mvg 3102	212, 215, 218,219, 223, 247, 260, 261, 274, 318
69612	BS 69A		1971	745	Mvg 3102	212, 215, 218,219, 223, 247, 260, 261, 274, 318
69613	BS 69A		1971	745	Mvg 3102	212, 215, 218,219, 223, 247, 260, 261, 274, 318
69614	BS 69A		1971	745	Mvg 3102	212, 215, 218,219, 223, 247, 260, 261, 274, 318
69615	BS 69A		1971	745	Mvg 3102	212, 215, 218,219, 223, 247, 260, 261, 274, 318
69616	BS 69B		1974	804	Mvg 3102	212, 215, 218,219, 223, 247, 260, 261, 274, 318
69617	BS 69B		1974	804	Mvg 3102	212, 215, 218,219, 223, 247, 260, 261, 274, 318
69618	BS 69B		1974	804	Mvg 3102	212, 215, 218,219, 223, 247, 260, 261, 274, 318
69619	BS 69B		1974	804	Mvg 3102	212, 215, 218,219, 223, 247, 260, 261, 274, 318

Vognnummerliste med utstyrskode

Elektriske motorvogntog

Vogn		Tp.	Bygge- år.	Tegn. fort. nr.	Boggi tegn.	Utstyrskode
Nummer	Litra					
69620	BS 69B		1974	804	Mvg 3102	212, 215, 218,219, 223, 247, 260, 261, 274, 318
69621	BS 69B		1974	804	Mvg 3102	212, 215, 218,219, 223, 247, 260, 261, 274, 318
69622	BS 69B		1974	804	Mvg 3102	212, 215, 218,219, 223, 247, 260, 261, 274, 318
69623	BS 69B		1974	804	Mvg 3102	212, 215, 218,219, 223, 247, 260, 261, 274, 318
69624	BS 69B		1974	804	Mvg 3102	212, 215, 218,219, 223, 247, 260, 261, 274, 318
69625	BS 69B		1974	804	Mvg 3102	212, 215, 218,219, 223, 247, 260, 261, 274, 318
69626	BS 69B		1974	804	Mvg 3102	212, 215, 218,219, 223, 247, 260, 261, 274, 318
69627	BS 69B		1975	804	Mvg 3102	212, 215, 218,219, 223, 247, 260, 261, 274, 318
69628	BS 69B		1975	804	Mvg 3102	212, 215, 218,219, 223, 247, 260, 261, 274, 318
69629	BS 69B		1975	804	Mvg 3102	212, 215, 218,219, 223, 247, 260, 261, 274, 318
69630	BS 69B		1975	804	Mvg 3102	212, 215, 218,219, 223, 247, 260, 261, 274, 318
69631	BS 69B		1975	804	Mvg 3102	212, 215, 218,219, 223, 247, 260, 261, 274, 318
69632	BS 69B		1975	804	Mvg 3102	212, 215, 218,219, 223, 247, 260, 261, 274, 318
69633	BS 69B		1975	804	Mvg 3102	212, 215, 218,219, 223, 247, 260, 261, 274, 318
69634	BS 69B		1975	804	Mvg 3102	212, 215, 218,219, 223, 247, 260, 261, 274, 318
69635	BS 69B		1975	804	Mvg 3102	212, 215, 218,219, 223, 247, 260, 261, 274, 318

Vognnummerliste med utstyrskode
Elektriske motorvogntog

Vogn		Tp.	Bygge- år.	Tegn. fort. nr.	Boggi tegn.	Utstyrskode
Nummer	Litra					
69636	BS 69C		1975	806	Mvg 3102	212, 215, 218,219, 223, 247, 260, 261, 274, 318
69637	BS 69C		1975	806	Mvg 3102	212, 215, 218,219, 223, 247, 260, 261, 274, 318
69638	BS 69C		1976	806	Mvg 3102	212, 215, 218,219, 223, 247, 260, 261, 274, 318
69639	BS 69C		1976	806	Mvg 3102	212, 215, 218,219, 223, 247, 260, 261, 274, 318
69640	BS 69C		1976	806	Mvg 3102	212, 215, 218,219, 223, 247, 260, 261, 274, 318
69641	BS 69C		1976	806	Mvg 3102	212, 215, 218,219, 223, 247, 260, 261, 274, 318
69642	BS 69C		1976	806	Mvg 3102	212, 215, 218,219, 223, 247, 260, 261, 274, 318
69643	BS 69C		1976	806	Mvg 3102	212, 215, 218,219, 223, 247, 260, 261, 274, 318
69644	BS 69C		1976	806	Mvg 3102	212, 215, 218,219, 223, 247, 260, 261, 274, 318
69645	BS 69C		1976	806	Mvg 3102	212, 215, 218,219, 223, 247, 260, 261, 274, 318
69646	BS 69C		1976	806	Mvg 3102	212, 215, 218,219, 223, 247, 260, 261, 274, 318
69647	BS 69C		1976	806	Mvg 3102	212, 215, 218,219, 223, 247, 260, 261, 274, 318
69648	BS 69C		1976	806	Mvg 3102	212, 215, 218,219, 223, 247, 260, 261, 274, 318
69649	BS 69C		1977	806	Mvg 3102	212, 215, 218,219, 223, 247, 260, 261, 274, 318
69650	BS 69D		1983	860	WEGM. - C	212, 215, 218, 219, 220, 223, 247, 260, 261, 274, 318, 460, 461

Vognnummerliste med utstyrskode

Elektriske motorvogntog

Vogn		Tp.	Bygge- år.	Tegn. fort. nr.	Boggi tegn.	Utstyrskode
Nummer	Litra					
69651	BS 69D		1983	860	WEGM. - C	212, 215, 218, 219, 220, 223, 247, 260, 261, 274, 318, 460, 461
69652	BS 69D		1983	860	WEGM. - C	212, 215, 218, 219, 220, 223, 247, 260, 261, 274, 318, 460, 461
69653	BS 69D		1983	860	WEGM. - C	212, 215, 218, 219, 220, 223, 247, 260, 261, 274, 318, 460, 461
69654	BS 69D		1983	860	WEGM.- C	212, 215, 218, 219, 220, 223, 247, 260, 261, 274, 318, 460, 461
69655	BS 69D		1983	860	WEGM. - C	212, 215, 218, 219, 220, 223, 247, 260, 261, 274, 318, 460, 461
69656	BS 69D		1983	860	WEGM. - C	212, 215, 218, 219, 220, 223, 247, 260, 261, 274, 318, 460, 461
69657	BS 69D		1983	860	WEGM. - C	212, 215, 218, 219, 220, 223, 247, 260, 261, 274, 318, 460, 461
69658	BS 69D		1983	860	WEGM. - C	212, 215, 218, 219, 220, 223, 247, 260, 261, 274, 318, 460, 461
69659	BS 69D		1983	860	WEGM. - C	212, 215, 218, 219, 220, 223, 247, 260, 261, 274, 318, 460, 461
69660	BS 69D		1983	860	WEGM. - C	212, 215, 218, 219, 220, 223, 247, 260, 261, 274, 318, 460, 461
69661	BS 69D		1983	860	WEGM. - C	212, 215, 218, 219, 220, 223, 247, 260, 261, 274, 318, 460, 461

VOGNNUMMERLISTE MED UTSTYRSKODE
Elektriske motorvogntog

Vogn		Tp.	Bygge- år.	Tegn. fort. nr.	Boggi tegn.	Utstyrskode
Nummer	Litra					
69662	BS 69D		1983	860	WEGM. - C	212, 215, 218, 219, 220, 223, 247, 260, 261, 274, 318, 460, 461
69663	BS 69D		1983	860	WEGM. - C	212, 215, 218, 219, 220, 223, 247, 260, 261, 274, 318, 460, 461
69664	BS 69D		1984	860	WEGM. - C	212, 215, 218, 219, 220, 223, 247, 260, 261, 274, 318, 460, 461
69665	BS 69D		1984	860	WEGM. - C	212, 215, 218, 219, 220, 223, 247, 260, 261, 274, 318, 460, 461
69666	BS 69D		1984	860	WEGM. - C	212, 215, 218, 219, 220, 223, 247, 260, 261, 274, 318, 460, 461
69667	BS 69D		1984	860	WEGM. - C	212, 215, 218, 219, 220, 223, 247, 260, 261, 274, 318, 460, 461
69668	BS 69D		1984	860	WEGM. - C	212, 215, 218, 219, 220, 223, 247, 260, 261, 274, 318, 460, 461
69669	BS 69D		1984	860	WEGM. - C	212, 215, 218, 219, 220, 223, 247, 260, 261, 274, 318, 460, 461
69670	BS 69D		1984	860	WEGM. - C	212, 215, 218, 219, 220, 223, 247, 260, 261, 274, 318, 460, 461
69671	BS 69D		1984	860	WEGM. - C	212, 215, 218, 219, 220, 223, 247, 260, 261, 274, 318, 460, 461
69672	BS 69D		1984	860	WEGM. - C	212, 215, 218, 219, 220, 223, 247, 260, 261, 274, 318, 460, 461

Vognnummerliste med utstyrskode

Elektriske motorvogntog

Vogn		Tp.	Bygge- år.	Tegn. fort. nr.	Boggi tegn.	Utstyrskode
Nummer	Litra					
69673	BS 69D		1984	860	WEGM. - C	212, 215, 218, 219, 220, 223, 247, 260, 261, 274, 318, 460, 461
69674	BS 69D		1984	860	WEGM. - C	212, 215, 218, 219, 220, 223, 247, 260, 261, 274, 318, 460, 461
69850	B 69D		1987	886	WEGM. - G	212, 215, 218, 247, 260, 261, 274, 318, 461
69851	B 69D		1987	886	WEGM. - G	212, 215, 218, 247, 260, 261, 274, 318, 461
69852	B 69D		1987	886	WEGM. - G	212, 215, 218, 247, 260, 261, 274, 318, 461
69853	B 69D		1987	886	WEGM. - G	212, 215, 218, 247, 260, 261, 274, 318, 461
69854	B 69D		1987	886	WEGM. - G	212, 215, 218, 247, 260, 261, 274, 318, 461
69855	B 69D		1987	886	WEGM. - G	212, 215, 218, 247, 260, 261, 274, 318, 461
69856	B 69D		1987	886	WEGM. - G	212, 215, 218, 247, 260, 261, 274, 318, 461
69857	B 69D		1987	886	WEGM. - G	212, 215, 218, 247, 260, 261, 274, 318, 461
69858	B 69D		1987	886	WEGM. - G	212, 215, 218, 247, 260, 261, 274, 318, 461
69859	B 69D		1987	886	WEGM. - G	212, 215, 218, 247, 260, 261, 274, 318, 461
69860	B 69D		1988	886	WEGM. - G	212, 215, 218, 247, 260, 261, 274, 318, 461
69861	B 69D		1988	886	WEGM. - G	212, 215, 218, 247, 260, 261, 274, 318, 461
69862	B 69D		1988	886	WEGM. - G	212, 215, 218, 247, 260, 261, 274, 318, 461
69863	B 69D		1988	886	WEGM. - G	212, 215, 218, 247, 260, 261, 274, 318, 461

Vognnummerliste med utstyrskode
Elektriske motorvogntog

Vogn		Tp.	Bygge- år.	Tegn. fort. nr.	Boggi tegn.	Utstyrskode
Nummer	Litra					
69864	B 69D		1988	886	WEGM. - G	212, 215, 218, 247, 260, 261, 274, 318, 461
69865	B 69D		1988	886	WEGM. - G	212, 215, 218, 247, 260, 261, 274, 318, 461
69866	B 69D		1988	886	WEGM. - G	212, 215, 218, 247, 260, 261, 274, 318, 461
69867	B 69D		1988	886	WEGM. - G	212, 215, 218, 247, 260, 261, 274, 318, 461
69868	B 69D		1988	886	WEGM. - G	212, 215, 218, 247, 260, 261, 274, 318, 461
69869	B 69D		1988	886	WEGM. - G	212, 215, 218, 247, 260, 261, 274, 318, 461
69870	B 69D		1988	886	WEGM. - G	212, 215, 218, 247, 260, 261, 274, 318, 461
69871	B 69D		1988	886	WEGM.- G	212, 215, 218, 247, 260, 261, 274, 318, 461
69872	B 69D		1988	886	WEGM.- G	212, 215, 218, 247, 260, 261, 274, 318, 461
69873	B 69D		1988	886	WEGM. - G	212, 215, 218, 247, 260, 261, 274, 318, 461
69874	B 69D		1988	886	WEGM. - G	212, 215, 218, 247, 260, 261, 274, 318, 461

Vognnummerliste med utstyrskode

Diesel motorvogntog

Vogn		Tp.	Bygge- år.	Tegn. fort. nr.	Boggi tegn.	Utstyrskode
Nummer	Litra					
86L09	BM 86L		1952	603	B - 28454	205, 215, 237, 246, 316
86M10	BM 86M		1953	603	B - 28454	205, 215, 237, 246, 316
86F11	BM 86F		1953	603	B - 28454	205, 215, 237, 246, 316
86G12	BM 86G		1953	603	B - 28454	205, 215, 237, 246, 316
86G13	BM 86G		1953	603	B - 28454	205, 215, 237, 246, 316
86F14	BM 86F		1953	603	B - 28454	205, 215, 237, 246, 316
86M15	BM 86M		1953	603	B - 28454	205, 215, 237, 246, 316
86F16	BM 86F		1953	603	B - 28454	205, 215, 237, 246, 316
86K18	BM 86K		1953	603	B - 28454	205, 215, 237, 246, 316
86M20	BM 86M		1953	603	B - 28454	205, 215, 237, 246, 316
86L22	BM 86L		1954	603	B - 28454	205, 215, 237, 246, 316
86L23	BM 86L		1954	603	B - 28454	205, 215, 237, 246, 316
86L24	BM 86L		1954	603	B - 28454	205, 215, 237, 246, 316
86F25	BM 86F		1954	603	B - 28454	205, 215, 237, 246, 316
86M26	BM 86M		1954	603	B - 28454	205, 215, 237, 246, 316
86 K27	BM 86K		1954	603	B - 28454	205, 215, 237, 246, 316
8676	BDFS 86	2	1952	599	B - 26575	205, 215, 237, 246, 250, 316
86K85	BFS 86K		1952	599	B - 26575	205, 215, 237, 246, 316
86L92	BFS 86L		1953	599	B - 26575	205, 215, 237, 246, 316
86L93	BFS 86L		1953	599	B - 26575	205, 215, 237, 246, 316
86L94	BFS 86L		1954	599	B - 26575	205, 215, 237, 246, 316
86G98	BFS 86G		1953	599	B - 26575	205, 215, 237, 246, 250, 316
86G99	BFS 86G		1953	599	B - 26575	205, 215, 237, 246, 250, 316
8901	BM 89		1957			221, 222, 246, 261
8902	BM 89		1958			221, 222, 246, 261
8903	BM 89		1958			221, 222, 246, 261
8904	BM 89		1958			221, 222, 246, 261
8905	BM 89		1958			221, 222, 246, 261

Vognnummerliste med utstyrskode

Diesel motorvogntog

Vogn		Tp.	Bygge- år.	Tegn. fort. nr.	Boggi tegn.	Utstyrskode
Nummer	Litra					
91H02	BM 91H		1955	629	B - 28454	205, 215, 237, 246, 316
9162	BFS 91		1956	626	B - 26575	205, 215, 237, 246, 250, 316
9163	BFS 91		1956	626	B - 26575	205, 215, 237, 246, 250, 316
9166	BFS 91		1956	626	B - 26575	205, 215, 237, 246, 316
9173	BDFS11 91		1954	626	B - 26575	205, 215, 237, 246, 250, 285, 317
9201	BM 92		1984	874	1)	212, 215, 218, 220, 246, 250, 260, 261, 274, 320, 461
9202	BM 92		1984	874	1)	212, 215, 218, 220, 246, 250, 260, 261, 274, 320, 461
9203	BM 92		1984	874	1)	212, 215, 218, 220, 246, 250, 260, 261, 274, 320, 461
9204	BM 92		1984	874	1)	212, 215, 218, 220, 246, 250, 260, 261, 274, 320, 461
9205	BM 92		1984	874	1)	212, 215, 218, 220, 246, 250, 260, 261, 274, 320, 461
9206	BM 92		1984	874	1)	212, 215, 218, 220, 246, 250, 260, 261, 274, 320, 461
9207	BM 92		1984	874	1)	212, 215, 218, 220, 246, 250, 260, 261, 274, 320, 461
9208	BM 92		1984	874	1)	212, 215, 218, 220, 246, 250, 260, 261, 274, 320, 461
9209	BM 92		1985	874	1)	212, 215, 218, 220, 246, 250, 260, 261, 274, 320, 461
9210	BM 92		1985	874	1)	212, 215, 218, 220, 246, 250, 260, 261, 274, 320, 461
9211	BM 92		1985	874	1)	212, 215, 218, 220, 246, 250, 260, 261, 274, 320, 461

1) WEGMANN - D (motorboggi) og WEGMANN- E (løpeboggi)

Vognnummerliste med utstyrskode

Diesel motorvogntog

Vogn		Tp.	Bygge- år.	Tegn. fort. nr.	Boggi tegn.	Utstyrskode
Nummer	Litra					
9212	BM 92		1985	874	1)	212, 215, 218, 220, 246, 250, 260, 261, 274, 320, 461
9213	BM 92		1985	874	1)	212, 215, 218, 220, 246, 250, 260, 261, 274, 320, 461
9214	BM 92		1985	874	1)	212, 215, 218, 220, 246, 250, 260, 261, 274, 320, 461
9215	BM 92		1985	874	1)	212, 215, 218, 220, 246, 250, 260, 261, 274, 320, 461
9251	BS 92		1984	874	WEGM. - E	212, 215, 218, 228, 247, 250, 260, 261, 274, 285, 320, 461
9252	BS 92		1984	874	WEGM. - E	212, 215, 218, 228, 247, 250, 260, 261, 274, 285, 320, 461
9253	BS 92		1984	874	WEGM. - E	212, 215, 218, 228, 247, 250, 260, 261, 274, 285, 320, 461
9254	BS 92		1984	874	WEGM. - E	212, 215, 218, 228, 247, 250, 260, 261, 274, 285, 320, 461
9255	BS 92		1984	874	WEGM. - E	212, 215, 218, 228, 247, 250, 260, 261, 274, 285, 320, 461
9256	BS 92		1984	874	WEGM. - E	212, 215, 218, 228, 247, 250, 260, 261, 274, 285, 320, 461
9257	BS 92		1984	874	WEGM. - E	212, 215, 218, 228, 247, 250, 260, 261, 274, 285, 320, 461
9258	BS 92		1984	874	WEGM - E	212, 215, 218, 228, 247, 250, 260, 261, 274, 285, 320, 461
9259	BS 92		1985	874	WEGM. - E	212, 215, 218, 228, 247, 250, 260, 261, 274, 285, 320, 461
9260	BS 92		1985	874	WEGM. - E	212, 215, 218, 228, 247, 250, 260, 261, 274, 285, 320, 461

1) WEGMANN - D (motorboggi) og WEGMANN - E (løpeboggi)

Vognnummerliste med utstyrskode

Diesel motorvogntog

Vogn		Tp.	Bygge- år.	Tegn. fort. nr.	Boggi tegn.	Utstyrskode
Nummer	Litra					
9281	BFS 92		1985	874	WEGM. - E	212, 215, 218, 228, 247, 250, 260, 261, 274, 285, 320, 461
9282	BFS 92		1985	874	WEGM. - E	212, 215, 218, 228, 247, 250, 260, 261, 274, 285, 320, 461
9283	BFS 92		1985	874	WEGM. - E	212, 215, 218, 228, 247, 250, 260, 261, 274, 285, 320, 461
9284	BFS 92		1985	874	WEGM. - E	212, 215, 218, 228, 247, 250, 260, 261, 274, 285, 320, 461
9291	BDFS 92		1985	874	WEGM. - E	212, 215, 218, 228, 247, 250, 257, 260, 261, 274, 285, 320, 461

REVISJON AV TRYKK NR 753 PR. 1.11 89.

25 reviderte blad.

LITRAOVERSIKT

Blad 2.1, 2.2 og 2.3 byttes ut.

ANTALL OG ALDERSFORDELING

Blad 3.1 og 3.2 byttes ut.

KONSTRUKSJONSPROFIL

Blad 4.1 byttes ut.

TYPEBLAD

B69 D byttes ut.

BDFS 86 type 2 utgår.

VOGNNUMMERLISTER ELEKTR. MOTORVOGNTOG

Alle blad byttes ut.

VOGNNUMMERLISTER DIESEL MOTORVOGNTOG

Alle blad byttes ut.

Hk, M. div. 23.11.89
Mai.

Litraoversikt, antall vogner og gjeldende blad
Stål- og lettmetallvogner

Litra	Tp.	Vognummer	Ant. vg.	Benevning	Gjeld. blad
<u>Elektriske motorvogner</u>					
BM 65		6539,6543,6545, 6547, 6549 - 6552, 6558	9	2. klasse. Stålvogn	Nov. 1979
BM 67		6701 - 6706, 6708 - 6718	17	2. klasse. Stålvogn	Nov. 1977
BM 68A		68A01 - 68A21	21	2. klasse. Stålvogn	Nov. 1977
BM 68B		68B22 - 68B30	9	2. klasse. Stålvogn	Nov. 1977
BM 69A		69001 - 69015	15	2. klasse. Lettmetallvogn	Nov. 1977
BM 69B		69016 - 69019 69025 - 69035	15	2. klasse. Lettmetallvogn	Nov. 1984
BFM 69B		69020 - 69024	5	2. klasse med reisegods- avdeling. Lettmetallvogn	Nov. 1984
BM 69C		69036 - 69049	14	2. klasse. Lettmetallvogn	Nov. 1977
BM 69D		69050 - 69053, 69055 - 69074	24	2. klasse. Lettmetallvogn	Nov. 1984
<u>Styrevogner for elektriske motorvogntog</u>					
BFS 65		6583, 6584, 6586, 6588 - 6590, 6595, 6597	8	2. klasse med reisegods- og kond.avd. Stålvogn	Nov. 1977
BFS 67		6761- 6776	16	2. klasse med reisegods- og kond. avd. Stålvogn.	Nov. 1977
BFS 68 A		68A61 - 68A81	21	2. klasse med reisegods- og kond. avd. Stålvogn	Nov.1977
BFS 68 B		68B82 - 68B90	9	2. klasse med reisegods- og kond. avd. Stålvogn	Nov. 1977
BS 69A		69601 - 69615	15	2. klasse. Lettmetallvogn	Nov. 1978
BS 69B		69616 - 69635	20	2. klasse. Lettmetallvogn	Nov. 1978
BS 69C		69636 - 69649	14	2. klasse. Lettmetallvogn	Nov. 1978
BS 69D		69650 - 69667, 69669 - 69674	24	2. klasse. Lettmetallvogn	Nov. 1983

Litraoversikt, antall vogner og gjeldene blad
Stål- og lettmetallvogner

Litra	Tp.	Vognnummer	Ant. vg.	Benevning	Gjeld. blad
<u>Mellomvogner for elektriske motorvogntog</u>					
B 65		6562, 6564, 6568, 6577	4	2. klasse. Stålvogn	Nov. 1977
B 67		6731 - 6733, 6737 - 6739, 6742 - 6746, 6748	12	2. klasse. Stålvogn	Nov. 1977
B 68A		68A31 - 68A51	21	2. klasse. Stålvogn	Nov. 1977
B 68B		68B52 - 68B60	9	2. klasse. Stålvogn	Nov. 1977
B 69D		69850 - 69874	25	2. klasse. Lettmetallvogn	Nov. 1989
<u>Diesel motorvogner</u>					
BM 86F		86F11, 86F14, 86F16, 86F25	4	2. klasse. Lettmetallvogn	Nov. 1977
BM 86G		86G12	1	2. klasse. Lettmetallvogn	Nov. 1977
BM 86K		86K18	1	2. klasse. Lettmetallvogn	Nov. 1977
BM 86L		86L09, 86L22 - 86L24	4	2. klasse. Lettmetallvogn	Nov. 1977
BM 86M		86M 10, 86M 15, 86M 20 86M 26	4	2. klasse. Lettmetallvogn	Typeblad mangler foreløpig
BM 89		8901 - 8905	5	2. klasse. Lettmetallvogn	Mai 1986
BM 91H		91H02	1	2. klasse. Lettmetallvogn	Nov. 1988
BM 92		9201 - 9215	15	2. klasse. Lettmetallvogn	Nov. 1987

Litraoversikt, antall vogner og gjeldene blad
Stål- og lettmetallvogner

Litra	Tp.	Vognnummer	Ant. vj.	Benevning	Gjeld. blad
<u>Styrevogner for diesel motorvogntog</u>					
BFS86G		86G98, 86G99	2	2. klasse med reisegods- og kond.avd. Lettmetallvg.	Nov. 1977
BFS86K		86K85	1	2. klasse med reisegods- og kond.avd. Lettmetallvg.	Nov. 1977
BFS 86L		86L92 - 86L94	3	2. klasse med reisegods- og kond.avd. Lettmetallvg.	Nov. 1977
BDFS 11 91		9173	1	2.klasse med reisegods-, post- og kond. avd. Lettmetallvogn	Nov. 1977
BFS 91		9162, 9163, 9166	3	2. klasse med reisegods- og kond.avd. Lettmetallvg.	Nov. 1977
BS 92		9251 - 9260	10	2. klasse. Lettmetallvogn	Nov. 1987
BDFS 92		9291	1	2. klasse med reisegods- og postavd. Lettmetallvg.	Nov. 1987
BFS 92		9281 - 9284	4	2. klasse med reisegods - avdning. Lettmetallvogn	Nov. 1987

Litra	T.o.m.34	Byggeår- Antall											Sum	
		1935-39	1940-44	1945-49	1950-54	1955-59	1960-64	1965-69	1970-74	1975-79	1980-84	1985-89		
						Elektriske motorvogner								
BM 65				2	7									9
BM 67					7	10								17
BM 68A						21								21
BM 68B							9							9
BM 69A									15					15
BM69B									6	9				15
BFM 69B									5					5
BM 69C										14				14
BM 69D											24			24
Sum				2	14	31	9		26	23	24			129

Litra	T.o.m.34	Byggeår- Antall											Sum	
		1935-39	1940-44	1945-49	1950-54	1955-59	1960-64	1965-69	1970-74	1975-79	1980-84	1985-89		
						Styrevogner for elektriske motorvogntog								
BFS 65					8									8
BFS 67					12	4								16
BFS 68A						21								21
BFS 68B							9							9
BS 69A									15					15
BS 69B									11	9				20
BS 69C										14				14
BS 69D											24			24
Sum					20	25	9		26	23	24			127

Litra	T.o.m.34	Byggeår- Antall											Sum	
		1935-39	1940-44	1945-49	1950-54	1955-59	1960-64	1965-69	1970-74	1975-79	1980-84	1985-89		
						Mellomvogner for elektriske motorvogntog								
B 65				2	2									4
B 67					12									12
B 68A						21								21
B 68B							9							9
B 69D												25		25
Sum				2	14	21	9					25		71

Antall og aldersfordeling

Litra	Byggeår- Antall												Sum	
	T.o.m.34	1935-39	1940-44	1945-49	1950-54	1955-59	1960-64	1965-69	1970-74	1975-79	1980-84	1985-89		
Diesel motorvogner														
BM 86F					4									4
BM 86G					1									1
BM 86K					2									2
BM 86L					4									4
BM 86M					4									4
BM 89						5								5
BM 91H						1								1
BM 92											2	13		15
Sum					15	6					2	13		36

Litra	Byggeår- Antall												Sum	
	T.o.m.34	1935-39	1940-44	1945-49	1950-54	1955-59	1960-64	1965-69	1970-74	1975-79	1980-84	1985-89		
Styrevogner for diesel motorvogntog														
BFS 86G					2									2
BFS 86K					1									1
BFS 86L					3									3
BDFS11 91					1									1
BFS 91						3								3
BS 92											2	8		10
BDFS 92												1		1
BFS 92												4		4
Sum					7	3					2	13		25

Konstruksjonsprofil

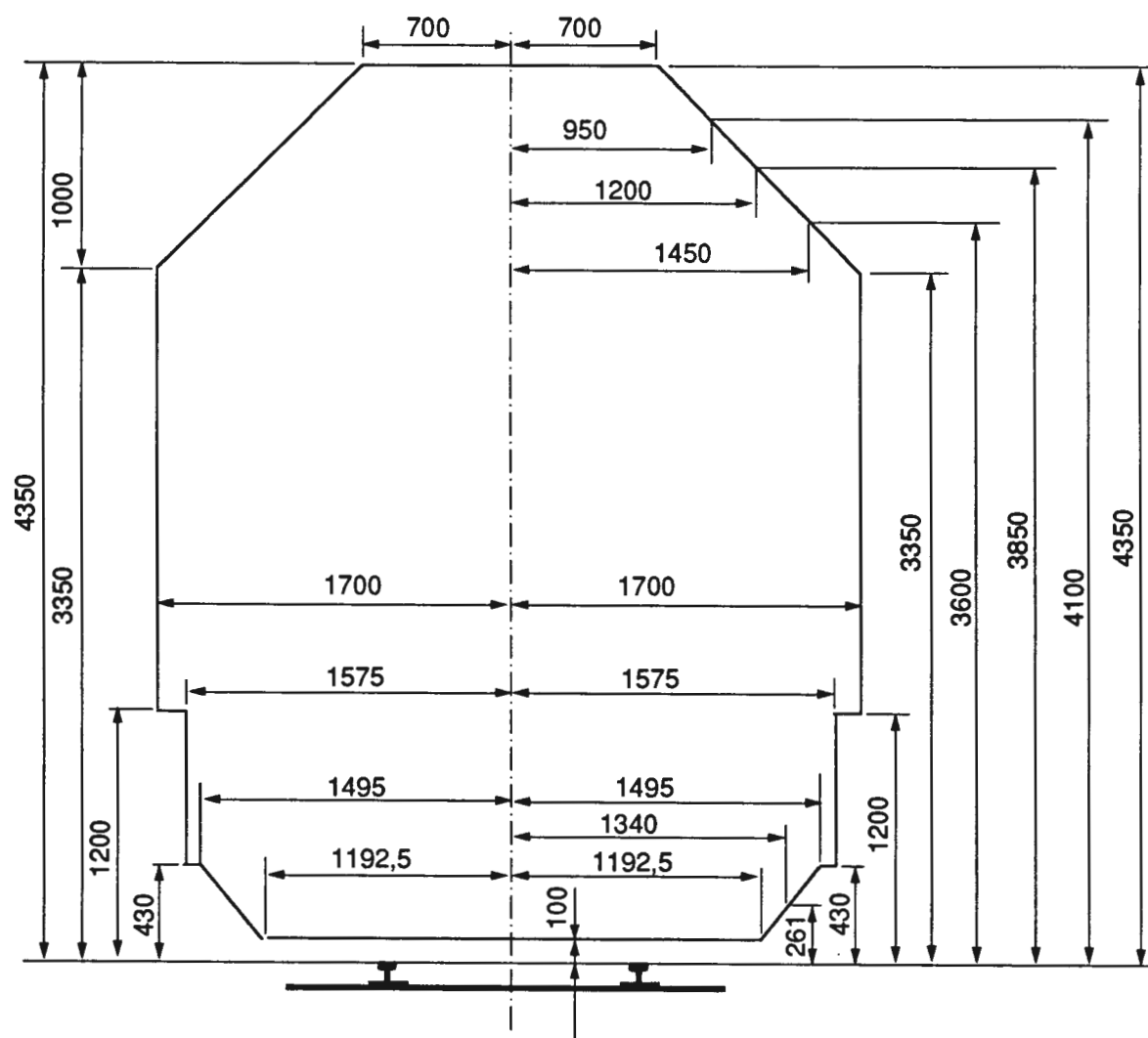

Bufferhøyde målt loddrett fra skinnetopp ved stillestående vogn:

Ved tomme vogner

maks. 1065 mm

Ved største belastning for vogner

Med overgangslem
Uten overgangslem

980 mm

940 mm

Mellomvogn

Litra B69 D

Vg.nr.serie
69850 - 69874Tegn.fortegn.
886Hovedtegn.
Str. 200160Byggeår
1987 - 88

114 sitteplasser

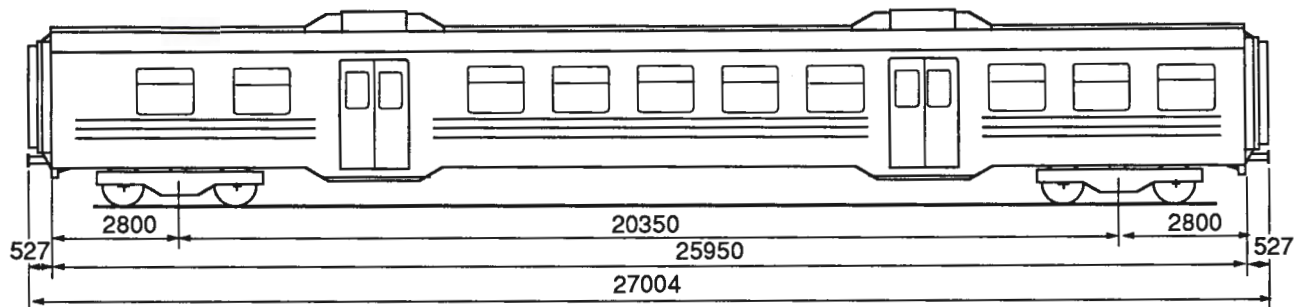

Lengde over buffere	27,004 m
Lengde av vognkasse	25,950 m
Bredde av vognkasse	3,100 m
Største høyde over skinetopp ved tom vogn	4,130 m
Bufferhøyde	1,060 m
Boggi etter Stv. tegning 200300	
Boggisenteravstand	20,350 m
Akselavstand i boggi	2,500 m
Hjuldiameter	0,920 m
KE-T bremse med skinnbremse, skive- og skrubremse	
Spenning på lysanlegg	36 V
Elektrisk varme	49,0 KW
Vognvekt	35,0 t
Største hastighet	130 km/h

Vognnummerliste med utstyrskode

Elektriske motorvogntog

Vogn		Tp	Byggeår	Tegn. fort. nr.	Boggitegn. nr.	Utstyrskode
Nummer	Litra					
6539	BM 65		1949	563	01778	205, 215, 247, 261, 313
6543	BM 65		1949	563	01778	205, 215, 247, 261, 313
6545	BM 65		1950	563	01778	205, 215, 247, 261, 313
6547	BM 65		1950	563	01778	205, 215, 247, 261, 313
6549	BM 65		1951	563	01778	205, 215, 247, 261, 313
6550	BM 65		1951	563	01778	205, 215, 247, 261, 313
6551	BM 65		1951	563	01778	205, 215, 247, 261, 313
6552	BM 65		1951	563	01778	205, 215, 247, 261, 313
6558	BM 65		1951	563	01778	205, 215, 247, 261, 271, 313
6562	B 65		1949	559	B-21650	205, 215, 247, 261, 316
6564	B 65		1949	559	B-21650	205, 215, 247, 261, 316
6568	B 65		1950	559	B-21650	205, 215, 247, 261, 316
6577	B 65		1950	559	B-21650	205, 215, 247, 261, 271, 316
6583	BFS 65		1951	600	B-21650	205, 215, 247, 261, 316
6584	BFS 65		1951	600	B-21650	205, 215, 247, 261, 316
6586	BFS 65		1951	600	B-21650	209, 215, 247, 261, 316
6588	BFS 65		1951	600	B-21650	205, 215, 247, 261, 271, 316
6589	BFS 65		1951	600	B-21650	205, 215, 247, 261, 271, 316
6590	BFS 65		1951	600	B-21650	205, 215, 247, 261, 316
6595	BFS 65		1951	600	B-21650	205, 215, 247, 261, 316
6597	BFS 65		1951	600	B-21650	205, 215, 247, 261, 316
6701	BM 67		1953	634	S*)11230	205, 215, 247, 260, 313
6702	BM 67		1953	634	S*)11230	205, 215, 247, 260, 313
6703	BM 67		1953	634	S*)11230	205, 215, 247, 260, 313
6704	BM 67		1953	634	S*)11230	205, 215, 247, 260, 313
6705	BM 67		1954	634	S*)11230	205, 215, 247, 260, 313
6706	BM 67		1954	634	S*)11230	205, 215, 247, 260, 313
6708	BM 67		1954	634	S*)11230	205, 215, 247, 260, 313
6709	BM 67		1955	634	S*)11230	205, 215, 247, 260, 313
6710	BM 67		1955	634	S*)11230	205, 215, 247, 260, 313
6711	BM 67		1955	634	S*)11230	205, 215, 247, 260, 313
6712	BM 67		1955	634	S*)11230	205, 215, 247, 260, 316
6713	BM 67		1955	634	S*)11230	205, 215, 247, 260, 313

*) Skabo tegninger

Vognnummerliste med utstyrskode

Elektriske motorvogntog

Vogn		Tp	Byggeår	Tegn. fort. nr.	Boggitegn. nr.	Utstyrskode
Nummer	Litra					
6714	BM 67		1955	634	S*)11230	205, 215, 247, 260, 313
6715	BM 67		1955	634	S*)11230	205, 215, 247, 260, 313
6716	BM 67		1955	634	S*. 11230	205, 215, 247, 260, 313
6717	BM 67		1955	634	S*)11230	205, 215, 247, 260,,313
6718	BM 67		1955	634	S*)11230	205, 215, 247, 260, 313
6731	B 67		1952	633	B-21650	205, 215, 247, 260, 271, 316
6732	B 67		1952	633	B-21650	205, 215, 247, 260, 271, 316
6733	B 67		1952	633	B-21650	205, 215, 247, 260, 271, 316
6737	B 67		1952	633	B-21650	205, 215, 247, 260, 271, 316
6738	B 67		1952	633	B-21650	205, 215, 247, 260, 271, 316
6739	B 67		1952	633	B-21650	205, 215, 247, 260, 271, 316
6742	B 67		1952	633	B-21650	205, 215, 247, 260, 271, 316
6743	B 67		1952	633	B-21650	205, 215, 247, 260, 271, 316
6744	B 67		1952	633	B-21650	205, 215, 247, 260, 271, 316
6745	B 67		1952	633	B-21650	205, 215, 247, 260, 271, 316
6746	B 67		1952	633	B-21650	205, 215, 247, 260, 271, 316
6748	B 67		1952	633	B-21650	205, 215, 247, 260, 271, 316
6761	BFS 67		1952	635	S*) 01301	205, 215, 247, 260, 271, 316
6762	BFS 67		1952	635	S*) 01301	205, 215, 247, 260, 271, 316
6763	BFS 67		1952	635	S*) 01301	205, 215, 247, 260, 271, 316
6764	BFS 67		1952	635	S*) 01301	205, 215, 247, 260, 271, 316
6765	BFS 67		1952	635	S*) 01301	205, 215, 247, 260, 271, 316
6766	BFS 67		1952	635	S*) 01301	205, 215, 247,, 260, 271, 316
6767	BFS 67		1954	635	S*) 01301	205, 215, 247, 260, 271, 316
6768	BFS 67		1954	635	S*) 01301	205, 215, 247, 260, 271, 316
6769	BFS 67		1954	635	S*) 01301	205, 215, 247, 260, 271, 316
6770	BFS 67		1954	635	S*) 01301	205, 215, 247, 260, 271, 316
6771	BFS 67		1954	635	S*) 01301	205, 215, 247, 260, 271, 316
6772	BFS 67		1954	635	S*) 01301	205, 215, 247, 260, 271, 316
6773	BFS 67		1956	635	S*) 01301	205, 215, 247, 260, 271, 316
6774	BFS 67		1956	635	S*) 01301	205, 215, 247, 260, 271, 316
6775	BFS 67		1956	635	S*) 01301	205, 215, 247, 260, 271, 316
6776	BFS 67		1956	635	S*) 01301	205, 215, 247, 260, 271, 316

*) Skabo tegninger

Vognnummerliste med utstyrskode

Elektriske motorvogntog

Vogn		Tp	Byggeår	Tegn. fort. nr.	Boggitegn. nr.	Utstyrskode
Nummer	Litra					
68A01	BM 68A		1956	644	S*) 02021	209, 215, 247, 260, 272, 316
68A02	BM 68A		1956	644	S*) 02021	209, 215, 247, 260, 271, 316
68A03	BM 68A		1956	644	S*) 02021	209, 215, 247, 260, 271, 316
68A04	BM 68A		1956	644	S*) 02021	209, 215, 247, 260, 271, 316
68A05	BM 68A		1956	644	S*) 02021	209, 215, 247, 260, 271, 316
68A06	BM 68A		1957	644	S*) 02021	209, 215, 247, 260, 271, 316
68A07	BM 68A		1957	644	S*) 02021	209, 215, 247, 260, 271, 316
68A08	BM 68A		1957	644	S*) 02021	209, 215, 247, 260, 271, 316
68A09	BM 68A		1957	644	S*) 02021	209, 215, 247, 260, 271, 316
68A10	BM 68A		1957	644	S*) 02021	209, 215, 247, 260, 271, 316
68A11	BM 68A		1958	644	S*) 02021	209, 215, 247, 260, 271, 316
68A12	BM 68A		1957	644	S*) 02021	209, 215, 247, 260, 271, 316
68A13	BM 68A		1958	644	S*) 02021	209, 215, 247, 260, 271, 316
68A14	BM 68A		1958	644	S*) 02021	209, 215, 247, 260, 271, 316
68A15	BM 68A		1958	644	S*) 02021	209, 215, 247, 260, 271, 316
68A16	BM 68A		1958	644	S*) 02021	209, 215, 247, 260, 271, 316
68A17	BM 68A		1958	644	S*) 02021	209, 215, 247, 260, 272, 316
68A18	BM 68A		1958	644	S*) 02021	209, 215, 247, 260, 272, 316
68A19	BM 68A		1958	644	S*) 02021	209, 215, 247, 260, 272, 316
68A20	BM 68A		1958	644	S*) 02021	209, 215, 247, 260, 272, 316
68A21	BM 68A		1958	644	S*) 02021	209, 215, 247, 260, 272, 316
68A31	B 68A		1956	645	B - 21650	209, 215, 247, 260, 272, 316
68A32	B 68A		1956	645	B - 21650	209, 215, 247, 260, 271, 316
68A33	B 68A		1956	645	B - 21650	209, 215, 247, 260, 271, 316
68A34	B 68A		1956	645	B - 21650	209, 215, 247, 260, 271, 316
68A35	B 68A		1957	645	B - 21650	209, 215, 247, 260, 271, 316
68A36	B 68A		1957	645	B - 21650	209, 215, 247, 260, 271, 316
68A37	B 68A		1957	645	B - 21650	209, 215, 247, 260, 271, 316
68A38	B 68A		1957	645	B - 21650	209, 215, 247, 260, 271, 316
68A39	B 68A		1957	645	B - 21650	209, 215, 247, 260, 271, 316
68A40	B 68A		1957	645	B - 21650	209, 215, 247, 260, 271, 316

*) Skabo tegninger

Vognnummerliste med utstyrskode
Elektriske motorvogntog

Vogn		Tp	Byggeår	Tegn. fort. nr.	Boggitegn. nr.	Utstyrskode
Nummer	Litra					
68A41	B 68A		1958	659	B - 21650	209, 215, 247, 260, 271, 316
68A42	B 68A		1958	659	B - 21650	209, 215, 247, 260, 271, 316
68A43	B 68A		1958	659	B - 21650	209, 215, 247, 260, 271, 316
68A44	B 68A		1958	659	B - 21650	209, 215, 247, 260, 271, 316
68A45	B 68A		1958	659	B - 21650	209, 215, 247, 260, 271, 316
68A46	B 68A		1958	659	B - 21650	209, 215, 247, 260, 271, 316
68A47	B 68A		1958	659	B - 21650	209, 215, 247, 260, 272, 316
68A48	B 68A		1958	659	B - 21650	209, 215, 247, 260, 272, 316
68A49	B 68A		1958	659	B - 21650	209, 215, 247, 260, 272, 316
68A50	B 68A		1958	659	B - 21650	209, 215, 247, 260, 272, 316
68A51	B 68A		1958	659	B - 21650	209, 215, 247, 260, 272, 316
68A61	BFS 68A		1956	637	B - 21650	209, 215, 247, 260, 271, 316
68A62	BFS 68A		1956	637	B - 21650	209, 215, 247, 260, 271, 316
68A63	BFS 68A		1956	637	B - 21650	209, 215, 247, 260, 271, 316
68A64	BFS 68A		1956	637	B - 21650	209, 215, 247, 260, 271, 316
68A65	BFS 68A		1956	637	B - 21650	209, 215, 247, 260, 271, 316
68A66	BFS 68A		1956	637	B - 21650	209, 215,, 247, 260 272, 316
68A67	BFS 68A		1956	637	B - 21650	209, 215, 247, 260, 271, 316
68A68	BFS 68A		1956	637	B - 21650	209, 215, 247, 260 271, 316
68A69	BFS 68A		1956	637	B - 21650	209, 215, 247, 260, 271, 316
68A70	BFS 68A		1956	637	B - 21650	209, 215, 247, 260, 271, 316
68A71	BFS 68A		1957	660	B - 21650	209, 215, 247, 260, 271, 316
68A72	BFS 68A		1957	660	B - 21650	209, 215, 247, 260, 271, 316
68A73	BFS 68A		1957	660	B - 21650	209, 215, 247, 260, 271, 316
68A74	BFS 68A		1957	660	B - 21650	209, 215, 247, 260, 271, 316
68A75	BFS 68A		1957	660	B - 21650	209, 215, 247, 260, 271, 316
68A76	BFS 68A		1958	660	B - 21650	209, 215, 247, 260, 271, 316
68A77	BFS 68A		1958	660	B - 21650	209, 215, 247, 260, 272, 316
68A78	BFS 68A		1958	660	B - 21650	209, 215, 247, 260, 272, 316
68A79	BFS 68A		1958	660	B - 21650	209, 215, 247, 260, 272, 316
68A80	BFS 68A		1958	660	B - 21650	209, 215, 247, 260, 272, 316

Vognnummerliste med utstyrskode

Elektriske motorvogntog

Vogn		Tp	Byggear	Tegn. fort. nr.	Boggitegn. nr.	Utstyrskode
Nummer	Litra					
68A81	BFS 68A		1958	660	B - 21650	209, 215, 247, 260, 272, 316
68B22	BM 68B		1960	677	S*) 02021	209, 215, 247, 260, 271, 316
68B23	BM 68B		1960	677	S*) 02021	209, 215, 247, 260, 271, 316
68B24	BM 68B		1960	677	S*) 02021	209, 215, 247, 260, 271, 316
68B25	BM 68B		1960	677	S*) 02021	209, 215, 247, 260, 271, 316
68B26	BM 68B		1961	677	S*) 02021	209, 215, 247, 260, 271, 316
68B27	BM 68B		1961	677	S*) 02021	209, 215, 247, 260, 271, 316
68B28	BM 68B		1961	677	S*) 02021	209, 215, 247, 260, 271, 316
68B29	BM 68B		1961	677	S*) 02021	209, 215, 247, 260, 271, 316
68B30	BM 68B		1961	677	S*) 02021	209, 215, 247, 260, 271, 316
68B52	B 68B		1960	679	B - 21650	209, 215, 247, 260, 271, 316
68B53	B 68B		1960	679	B - 21650	209, 215, 247, 260, 271, 316
68B54	B 68B		1960	679	B - 21650	209, 215, 247, 260, 271, 316
68B55	B 68B		1960	679	B - 21650	209, 215, 247, 260, 271, 316
68B56	B 68B		1960	679	B - 21650	209, 215, 247, 260, 271, 316
68B57	B 68B		1961	679	B - 21650	209, 215 247, 260, 271, 316
68B58	B 68B		1961	679	B - 21650	209, 215, 247, 260, 271, 316
68B59	B 68B		1961	679	B - 21650	209, 215, 247, 260 271, 316
68B60	B 68B		1961	679	B - 21650	209, 215, 247, 260, 271, 316
68B82	BFS 68B		1960	678	S*)01301	209, 215, 247, 260, 271, 316
68B83	BFS 68B		1960	678	S*)01301	209, 215, 247, 260, 271, 316
68B84	BFS 68B		1960	678	S*)01301	209, 215, 247, 260, 271, 316
68B85	BFS 68B		1960	678	S*)01301	209, 215 247, 260, 271, 316
68B86	BFS 68B		1960	678	S*)01301	209, 215, 247, 260, 271, 316
68B87	BFS 68B		1960	678	S*)01301	209, 215, 247, 260, 271, 316
68B88	BFS 68B		1960	678	S*)01301	209 215, 247, 260, 271, 316
68B89	BFS 68B		1960	678	S*)01301	209, 215, 247, 260, 271, 316
68B90	BFS 68B		1960	678	S*)01301	209, 215, 247, 260, 271, 316
69001	BM 69A		1970	746	Mvg 3101	212, 215, 218, 223, 247, 260 261, 274, 318
69002	BM 69A		1970	746	Mvg,3101	212, 215, 218, 223, 247, 260, 261, 274, 318
69003	BM 69A		1970	746	Mvg 3101	212, 215 218, 223, 247, 260, 261, 274, 318

*) Skabo tegninger

Vognnummerliste med utstyrskode
Elektriske motorvogntog

Vogn		Tp	Byggeår	Tegn. fort. nr.	Boggitegn. nr.	Utstyrskode
Nummer	Litra					
69004	BM 69A		1970	746	Mvg 3101	212, 215, 218, 223, 247, 260, 261, 274, 318
69005	BM 69A		1970	746	Mvg 3101	212, 215, 218, 223, 247, 260, 261, 274, 318
69006	BM 69A		1970	746	Mvg 3101	212, 215, 218, 223, 247, 260, 261, 274, 318
69007	BM 69A		1970	746	Mvg 3101	212, 215, 218, 223, 247, 260, 261, 274, 318
69008	BM 69A		1971	746	Mvg 3101	212, 215, 218, 223, 247, 260, 261, 274, 318
69009	BM 69A		1971	746	Mvg 3101	212, 215, 218, 223, 247, 260, 261, 274, 318
69010	BM 69A		1971	746	Mvg 3101	212, 215, 218, 223, 247, 260, 261, 274, 318
69011	BM 69A		1971	746	Mvg 3101	212, 215, 218, 223, 247, 260, 261, 274, 318
69012	BM 69A		1971	746	Mvg 3101	212, 215, 218, 223, 247, 260, 261, 274, 318
69013	BM 69A		1971	746	Mvg 3101	212, 215, 218, 223, 247, 260, 261, 274, 318
69014	BM 69A		1971	746	Mvg 3101	212, 215, 218, 223, 247, 260, 261, 274, 318
69015	BM 69A		1971	746	Mvg 3101	212, 215, 218, 223, 247, 260, 261, 274, 318
69016	BM 69B		1974	805	Mvg 3101	212, 215, 218, 220, 223, 247, 260, 261, 274, 318
69017	BM 69B		1974	805	Mvg 3101	212, 215, 218, 220, 223, 247, 260, 261, 274, 318
69018	BM 69B		1974	805	Mvg 3101	212, 215, 218, 220, 223, 247, 260, 261, 274, 318
69019	BM 69B		1974	805	Mvg 3101	212, 215, 218, 220, 223, 247, 260, 261, 274, 318

Vognnummerliste med utstyrskode

Elektriske motorvogntog

Vogn		Tp	Byggeår	Tegn. fort. nr.	Boggitegn. nr.	Utstyrskode
Nummer	Litra					
69020	BFM 69B		1974	805	Mvg 3101	212, 215, 218, 220, 223, 247, 260,261, 274, 318
69021	BFM 69B		1974	805	Mvg 3101	212, 215, 218, 220, 223, 247, 260, 261, 274, 318
69022	BFM 69B		1974	805	Mvg 3101	212, 215, 218, 220,223, 247, 260, 261, 274, 318
69023	BFM 69B		1974	805	Mvg 3101	212, 215, 218, 220, 223, 247, 260, 261, 274, 318
69024	BFM 69B		1974	805	Mvg 3101	212, 215, 218, 220,223, 247, 260, 261, 274, 318
69025	BM 69B		1974	805	Mvg 3101	212, 215, 218, 220, 223, 247, 260, 261, 274, 318
69026	BM 69B		1974	805	Mvg 3101	212, 215, 218, 220,223, 247, 260, 261, 274, 318
69027	BM 69B		1975	805	Mvg 3101	212, 215, 218, 220,223, 247, 260, 261, 274, 318
69028	BM 69B		1975	805	Mvg 3101	212, 215, 218, 220, 223, 247, 260, 261, 274, 318
69029	BM 69B		1975	805	Mvg 3101	212, 215, 218, 220,223, 247, 260, 261, 274, 318
69030	BM 69B		1975	805	Mvg 3101	212, 215, 218, 220, 223, 247, 260, 261, 274, 318
69031	BM 69B		1975	805	Mvg 3101	212, 215, 218, 220, 223, 247, 260, 261, 274, 318
69032	BM 69B		1975	805	Mvg 3101	212, 215, 218, 220, 223, 247, 260, 261, 274, 318
69033	BM 69B		1975	805	Mvg 3101	212, 215, 218, 220, 223, 247, 260, 261, 274, 318
69034	BM 69B		1975	805	Mvg 3101	212, 215, 218, 220, 223, 247, 260,261, 274, 318
69035	BM 69B		1975	805	Mvg 3101	212, 215, 218, 220, 223, 247, 260, 261, 274, 318
69036	BM 69C		1975	807	Mvg 3101	212, 215, 218, 220, 223, 247, 260, 261, 274, 318

Vognnummerliste med utstyrskode

Elektriske motorvogntog

Vogn		Tp	Byggeår	Tegn. fort. nr.	Boggitegn. nr.	Utstyrskode
Nummer	Litra					
69037	BM 69C		1975	807	Mvg 3101	212, 215, 218, 220, 223, 247, 260,261, 274, 318
69038	BM 69C		1976	807	Mvg 3101	212, 215, 218, 220, 223, 247, 260, 261, 274, 318
69039	BM 69C		1976	807	Mvg 3101	212, 215, 218, 220, 223, 247, 260,261, 274, 318
69040	BM 69C		1976	807	Mvg 3101	212, 215, 218, 220, 223, 247, 260, 261, 274, 318
69041	BM 69C		1976	807	Mvg 3101	212, 215, 218, 220, 223, 247, 260, 261, 274, 318
69042	BM 69C		1976	807	Mvg 3101	212, 215, 218, 220, 223, 247, 260, 261, 274, 318
69043	BM 69C		1976	807	Mvg 3101	212, 215, 218, 220, 223, 247, 260, 261, 274, 318
69044	BM 69C		1976	807	Mvg 3101	212, 215, 218, 220, 223, 247, 260, 261, 274, 318
69045	BM 69C		1976	807	Mvg 3101	212, 215, 218, 220, 223, 247, 260, 261, 274, 318
69046	BM 69C		1976	807	Mvg 3101	212, 215, 218, 220, 223, 247, 260, 261, 274, 318
69047	BM 69C		1976	807	Mvg 3101	212, 215, 218, 220, 223, 247, 260, 261, 274, 318
69048	BM 69C		1976	807	Mvg 3101	212, 215, 218, 220, 223, 247, 260,261, 274, 318
69049	BM 69C		1977	807	Mvg 3101	212, 215, 218, 220, 223, 247, 260, 261, 274, 318
69050	BM 69D		1983	859	WEGM. - B	212, 215, 218, 220, 223, 247, 260, 261, 274, 318, 460, 461
69051	BM 69D		1983	859	WEGM. - B	212, 215, 218, 220, 223, 247, 260, 261, 274, 318, 460, 461
69052	BM 69D		1983	859	WEGM. - B	212, 215, 218, 220, 223, 247, 260, 261, 274, 318, 460, 461
69053	BM 69D		1983	859	WEGM. - B	212, 215, 218, 220, 223, 247, 260, 261, 274, 318, 460, 461

Vognnummerliste med utstyrskode
Elektriske motorvogntog

Vogn		Tp	Byggeår	Tegn. fort.nr.	Boggitegn. nr.	Utstyrskode
Nummer	Litra					
69055	BM 69D		1983	859	WEGM. - B	212, 215, 218, 220, 223, 247, 260, 261, 274, 318, 460, 461
69056	BM 69D		1983	859	WEGM. - B	212, 215, 218, 220, 223, 247, 260, 261, 274, 318, 460, 461
69057	BM 69D		1983	859	WEGM. - B	212, 215, 218, 220, 223, 247, 260, 261, 274, 318, 460, 461
69058	BM 69D		1983	859	WEGM. - B	212, 215, 218, 220, 223, 247, 260, 261, 274, 318, 460, 461
69059	BM 69D		1983	859	WEGM. - B	212, 215, 218, 220, 223, 247, 260, 261, 274, 318, 460, 461
69060	BM 69D		1983	859	WEGM. - B	212, 215, 218, 220, 223, 247, 260, 261, 274, 318, 460, 461
69061	BM 69D		1983	859	WEGM. - B	212, 215, 218, 220, 223, 247, 260, 261, 274, 318, 460, 461
69062	BM 69D		1983	859	WEGM. - B	212, 215, 218, 220, 223, 247, 260, 261, 274, 318, 460, 461
69063	BM 69D		1983	859	WEGM. - B	212, 215, 218, 220, 223, 247, 260, 261, 274, 318, 460, 461
69064	BM 69D		1984	859	WEGM. - B	212, 215, 218, 220, 223, 247, 260, 261, 274, 318, 460, 461
69065	BM 69D		1984	859	WEGM. - B	212, 215, 218, 220, 223, 247, 260, 261, 274, 318, 460, 461
69066	BM 69D		1984	859	WEGM. - B	212, 215, 218, 220, 223, 247, 260, 261, 274, 318, 460, 461
69067	BM 69D		1984	859	WEGM. - B	212, 215, 218, 220, 223, 247, 260, 261, 274, 318, 460, 461
69068	BM 69D		1984	859	WEGM. - B	212, 215, 218, 220, 223, 247, 260, 261, 274, 318, 460, 461
69069	BM 69D		1984	859	WEGM. - B	212, 215, 218, 220, 223, 247, 260, 261, 274, 318, 460, 461
69070	BM 69D		1984	859	WEGM. - B	212, 215, 218, 220, 223, 247, 260, 261, 274, 318, 460, 461
69071	BM 69D		1984	859	WEGM. - B	212, 215, 218, 220, 223, 247, 260, 261, 274, 318, 460, 461

Vognnummerliste med utstyrskode
Elektriske motorvogntog

Vogn		Tp	Byggeår	Tegn. fort.nr.	Boggitegn. nr.	Utstyrskode
Nummer	Litra					
69072	BM 69D		1984	859	WEGM. - B	212, 215, 218, 220, 223, 247, 260, 261, 274, 318, 460, 461
69073	BM 69D		1984	859	WEGM. - B	212, 215, 218, 220, 223, 247, 260, 261, 274, 318, 460, 461
69074	BM 69D		1984	859	WEGM. - B	212, 215, 218, 220, 223, 247, 260, 261, 274, 318, 460, 461
69601	BS 69A		1970	745	Mvg 3102	212, 215, 218,219, 223, 247, 260, 261, 274, 318
69602	BS 69A		1970	745	Mvg 3102	212, 215, 218,219, 223, 247, 260, 261, 274, 318
69603	BS 69A		1970	745	Mvg 3102	212, 215, 218,219, 223, 247, 260, 261, 274, 318
69604	BS 69A		1970	745	Mvg 3102	212, 215, 218,219, 223, 247, 260, 261, 274, 318
69605	BS 69A		1970	745	Mvg 3102	212, 215, 218,219, 223, 247, 260, 261, 274, 318
69606	BS 69A		1970	745	Mvg 3102	212, 215, 218,219, 223, 247, 260, 261, 274, 318
69607	BS 69A		1970	745	Mvg 3102	212, 215, 218,219, 223, 247, 260, 261, 274, 318
69608	BS 69A		1971	745	Mvg 3102	212, 215, 218,219, 223, 247, 260, 261, 274, 318
69609	BS 69A		1971	745	Mvg 3102	212, 215, 218,219, 223, 247, 260, 261, 274, 318
69610	BS 69A		1971	745	Mvg 3102	212, 215, 218,219, 223, 247, 260, 261, 274, 318
69611	BS 69A		1971	745	Mvg 3102	212, 215, 218,219, 223, 247, 260, 261, 274, 318
69612	BS 69A		1971	745	Mvg 3102	212, 215, 218,219, 223, 247, 260, 261, 274, 318
69613	BS 69A		1971	745	Mvg 3102	212, 215, 218,219, 223, 247, 260, 261, 274, 318
69614	BS 69A		1971	745	Mvg 3102	212, 215, 218,219, 223, 247, 260, 261, 274, 318

Vognnummerliste med utstyrskode

Elektriske motorvogntog

Vogn		Tp	Byggeår	Tegn. fort. nr.	Boggitegn. nr.	Utstyrskode
Nummer	Litra					
69615	BS 69A		1971	745	Mvg 3102	212, 215, 218,219, 223, 247, 260, 261, 274, 318
69616	BS 69B		1974	804	Mvg 3102	212, 215, 218,219, 223, 247, 260, 261, 274, 318
69617	BS 69B		1974	804	Mvg 3102	212, 215, 218,219, 223, 247, 260, 261, 274, 318
69618	BS 69B		1974	804	Mvg 3102	212, 215, 218,219, 223, 247, 260, 261, 274, 318
69619	BS 69B		1974	804	Mvg 3102	212, 215, 218,219, 223, 247, 260, 261, 274, 318
69620	BS 69B		1974	804	Mvg 3102	212, 215, 218,219, 223, 247, 260, 261, 274, 318
69621	BS 69B		1974	804	Mvg 3102	212, 215, 218,219, 223, 247, 260, 261, 274, 318
69622	BS 69B		1974	804	Mvg 3102	212, 215, 218,219, 223, 247, 260, 261, 274, 318
69623	BS 69B		1974	804	Mvg 3102	212, 215, 218,219, 223, 247, 260, 261, 274, 318
69624	BS 69B		1974	804	Mvg 3102	212, 215, 218,219, 223, 247, 260, 261, 274, 318
69625	BS 69B		1974	804	Mvg 3102	212, 215, 218,219, 223, 247, 260, 261, 274, 318
69626	BS 69B		1974	804	Mvg 3102	212, 215, 218,219, 223, 247, 260, 261, 274, 318
69627	BS 69B		1975	804	Mvg 3102	212, 215, 218,219, 223, 247, 260, 261, 274, 318
69628	BS 69B		1975	804	Mvg 3102	212, 215, 218,219, 223, 247, 260, 261, 274, 318
69629	BS 69B		1975	804	Mvg 3102	212, 215, 218,219, 223, 247, 260, 261, 274, 318
69630	BS 69B		1975	804	Mvg 3102	212, 215, 218,219, 223, 247, 260, 261, 274, 318
69631	BS 69B		1975	804	Mvg 3102	212, 215, 218,219, 223, 247, 260, 261, 274, 318

Vognnummerliste med utstyrskode
Elektriske motorvogntog

Vogn		Tp	Byggeår	Tegn. fort. nr.	Boggitegn. nr.	Utstyrskode
Nummer	Litra					
69632	BS 69B		1975	804	Mvg 3102	212, 215, 218,219, 223, 247, 260, 261, 274, 318
69633	BS 69B		1975	804	Mvg 3102	212, 215, 218,219, 223, 247, 260, 261, 274, 318
69634	BS 69B		1975	804	Mvg 3102	212, 215, 218,219, 223, 247, 260, 261, 274, 318
69635	BS 69B		1975	804	Mvg 3102	212, 215, 218,219, 223, 247, 260, 261, 274, 318
69636	BS 69C		1975	806	Mvg 3102	212, 215, 218,219, 223, 247, 260, 261, 274, 318
69637	BS 69C		1975	806	Mvg 3102	212, 215, 218,219, 223, 247, 260, 261, 274, 318
69638	BS 69C		1976	806	Mvg 3102	212, 215, 218,219, 223, 247, 260, 261, 274, 318
69639	BS 69C		1976	806	Mvg 3102	212, 215, 218,219, 223, 247, 260, 261, 274, 318
69640	BS 69C		1976	806	Mvg 3102	212, 215, 218,219, 223, 247, 260, 261, 274, 318
69641	BS 69C		1976	806	Mvg 3102	212, 215, 218,219, 223, 247, 260, 261, 274, 318
69642	BS 69C		1976	806	Mvg 3102	212, 215, 218,219, 223, 247, 260, 261, 274, 318
69643	BS 69C		1976	806	Mvg 3102	212, 215, 218,219, 223, 247, 260, 261, 274, 318
69644	BS 69C		1976	806	Mvg 3102	212, 215, 218,219, 223, 247, 260, 261, 274, 318
69645	BS 69C		1976	806	Mvg 3102	212, 215, 218,219, 223, 247, 260, 261, 274, 318
69646	BS 69C		1976	806	Mvg 3102	212, 215, 218,219, 223, 247, 260, 261, 274, 318
69647	BS 69C		1976	806	Mvg 3102	212, 215, 218,219, 223, 247, 260, 261, 274, 318
69648	BS 69C		1976	806	Mvg 3102	212, 215, 218,219, 223, 247, 260, 261, 274, 318

Vognnummerliste med utstyrskode

Elektriske motorvogntog

Vogn		Tp	Byggeår	Tegn. fort. nr.	Boggitegn. nr.	Utstyrskode
Nummer	Litra					
69649	BS 69C		1977	806	Mvg 3102	212, 215, 218,219, 223, 247, 260, 261, 274, 318
69650	BS 69D		1983	860	WEGM. - C	212, 215, 218, 219, 220, 223, 247, 260, 261, 274, 318, 460, 461
69651	BS 69D		1983	860	WEGM. - C	212, 215, 218, 219, 220, 223, 247, 260, 261, 274, 318, 460,461
69652	BS 69D		1983	860	WEGM. - C	212, 215, 218, 219, 220, 223, 247, 260, 261, 274, 318, 460,461
69653	BS 69D		1983	860	WEGM. - C	212, 215, 218, 219, 220, 223, 247, 260, 261, 274, 318, 460,461
69654	BS 69D		1983	860	WEGM.- C	212, 215, 218, 219, 220, 223, 247, 260, 261, 274, 318, 460,461
69655	BS 69D		1983	860	WEGM. - C	212, 215, 218, 219, 220, 223, 247, 260, 261, 274, 318, 460,461
69656	BS 69D		1983	860	WEGM. - C	212, 215, 218, 219, 220, 223, 247, 260, 261, 274, 318, 460,461
69657	BS 69D		1983	860	WEGM. - C	212, 215, 218, 219, 220, 223, 247, 260, 261, 274, 318, 460,461
69658	BS 69D		1983	860	WEGM. - C	212, 215, 218, 219, 220, 223, 247, 260, 261, 274, 318, 460,461
69659	BS 69D		1983	860	WEGM. - C	212, 215, 218, 219, 220, 223, 247, 260, 261, 274, 318, 460,461
69660	BS 69D		1983	860	WEGM. - C	212, 215, 218, 219, 220, 223, 247 260, 261, 274, 318, 460, 461
69661	BS 69D		1983	860	WEGM. - C	212, 215, 218, 219, 220, 223, 247, 260, 261, 274, 318, 460, 461
69662	BS 69D		1983	860	WEGM. - C	212, 215, 218, 219, 220, 223, 247, 260, 261, 274, 318, 460, 461
69663	BS 69D		1983	860	WEGM. - C	212, 215, 218, 219, 220, 223, 247, 260, 261, 274, 318, 460, 461
69664	BS 69D		1984	860	WEGM. - C	212, 215, 218, 219, 220, 223, 247, 260, 261, 274, 318, 460, 461
69665	BS 69D		1984	860	WEGM. - C	212, 215, 218, 219, 220, 223, 247, 260, 261, 274, 318, 460, 461

Vognnummerliste med utstyrskode
Elektriske motorvogntog

Vogn		Tp	Byggeår	Tegn. fort. nr.	Boggitegn. nr.	Utstyrskode
Nummer	Litra					
69666	BS 69D		1984	860	WEGM. - C	212, 215, 218, 219, 220, 223, 247, 260, 261, 274, 318, 460, 461
69667	BS 69D		1984	860	WEGM. - C	212, 215, 218, 219, 220, 223, 247, 260, 261, 274, 318, 460, 461
69669	BS 69D		1984	860	WEGM. - C	212, 215, 218, 219, 220, 223, 247, 260, 261, 274, 318, 460, 461
69670	BS 69D		1984	860	WEGM. - C	212, 215, 218, 219, 220, 223, 247, 260, 261, 274, 318, 460, 461
69671	BS 69D		1984	860	WEGM. - C	212, 215, 218, 219, 220, 223, 247, 260, 261, 274, 318, 460, 461
69672	BS 69D		1984	860	WEGM. - C	212, 215, 218, 219, 220, 223, 247, 260, 261, 274, 318, 460, 461
69673	BS 69D		1984	860	WEGM. - C	212, 215, 218, 219, 220, 223, 247, 260, 261, 274, 318, 460,461
69674	BS 69D		1984	860	WEGM. - C	212, 215, 218, 219, 220, 223, 247, 260, 261, 274, 318, 460,461
69850	B 69D		1987	886	WEGM. - G	212, 215, 218, 247, 260, 261, 274, 318, 461
69851	B 69D		1987	886	WEGM. - G	212, 215, 218, 247, 260, 261, 274, 318, 461
69852	B 69D		1987	886	WEGM. - G	212, 215, 218, 247, 260, 261, 274, 318, 461
69853	B 69D		1987	886	WEGM. - G	212, 215, 218, 247, 260, 261, 274, 318, 461
69854	B 69D		1987	886	WEGM. - G	212, 215, 218, 247, 260, 261, 274, 318, 461
69855	B 69D		1987	886	WEGM. - G	212, 215, 218, 247, 260, 261, 274, 318, 461
69856	B 69D		1987	886	WEGM. - G	212, 215, 218, 247, 260, 261, 274, 318, 461
69857	B 69D		1987	886	WEGM. - G	212, 215, 218, 247, 260, 261, 274, 318, 461
69858	B 69D		1987	886	WEGM. - G	212, 215, 218, 247, 260, 261, 274, 318, 461

Vognnummerliste med utstyrskode

Elektriske motorvogntog

Vogn		Tp	Byggeår	Tegn. fort. nr.	Boggitegn. nr.	Utstyrskode
Nummer	Litra					
69859	B 69D		1987	886	WEGM. - G	212, 215, 218, 247, 260, 261, 274, 318, 461
69860	B 69D		1988	886	WEGM. - G	212, 215, 218, 247, 260, 261, 274, 318, 461
69861	B 69D		1988	886	WEGM. - G	212, 215, 218, 247, 260, 261, 274, 318, 461
69862	B 69D		1988	886	WEGM. - G	212, 215, 218, 247, 260, 261, 274, 318, 461
69863	B 69D		1988	886	WEGM. - G	212, 215, 218, 247, 260, 261, 274, 318, 461
69864	B 69D		1988	886	WEGM. - G	212, 215, 218, 247, 260, 261, 274, 318, 461
69865	B 69D		1988	886	WEGM. - G	212, 215, 218, 247, 260, 261, 274, 318, 461
69866	B 69D		1988	886	WEGM. - G	212, 215, 218, 247, 260, 261, 274, 318, 461
69867	B 69D		1988	886	WEGM. - G	212, 215, 218, 247, 260, 261, 274, 318, 461
69868	B 69D		1988	886	WEGM. - G	212, 215, 218, 247, 260, 261, 274, 318, 461
69869	B 69D		1988	886	WEGM. - G	212, 215, 218, 247, 260, 261, 274, 318, 461
69870	B 69D		1988	886	WEGM. - G	212, 215, 218, 247, 260, 261, 274, 318, 461
69871	B 69D		1988	886	WEGM. - G	212, 215, 218, 247, 260, 261, 274, 318, 461
69872	B 69D		1988	886	WEGM. - G	212, 215, 218, 247, 260, 261, 274, 318, 461
69873	B 69D		1988	886	WEGM. - G	212, 215, 218, 247, 260, 261, 274, 318, 461
69874	B 69D		1988	886	WEGM. - G	212, 215, 218, 247, 260, 261, 274, 318, 461

Vognnummerliste med utstyrskode

Diesel motorvogntog

Vogn		Tp	Byggeår	Tegn. fort. nr.	Boggitegn. nr.	Utstyrskode
Nummer	Litra					
86L09	BM 86L		1952	603	B - 28454	205, 215, 237, 246, 316
86M10	BM 86M		1953	603	B - 28454	205, 215, 237, 246, 316
86F11	BM 86F		1953	603	B - 28454	205, 215, 237, 246, 316
86G12	BM 86G		1953	603	B - 28454	205, 215, 237, 246, 316
86F14	BM 86F		1953	603	B - 28454	205, 215, 237, 246, 316
86M15	BM 86M		1953	603	B - 28454	205, 215, 237, 246, 316
86F16	BM 86F		1953	603	B - 28454	205, 215, 237, 246, 316
86K18	BM 86K		1953	603	B - 28454	205, 215, 237, 246, 316
86M20	BM 86M		1953	603	B - 28454	205, 215, 237, 246, 316
86L22	BM 86L		1954	603	B - 28454	205, 215, 237, 246, 316
86L23	BM 86L		1954	603	B - 28454	205, 215, 237, 246, 316
86L24	BM 86L		1954	603	B - 28454	205, 215, 237, 246, 316
86F25	BM 86F		1954	603	B - 28454	205, 215, 237, 246, 316
86M26	BM 86M		1954	603	B - 28454	205, 215, 237, 246, 316
86 K27	BM 86K		1954	603	B - 28454	205, 215, 237, 246, 316
86K85	BFS 86K		1952	599	B - 26575	205, 215, 237, 246, 316
86L92	BFS 86L		1953	599	B - 26575	205, 215, 237, 246, 316
86L93	BFS 86L		1953	599	B - 26575	205, 215, 237, 246, 316
86L94	BFS 86L		1954	599	B - 26575	205, 215, 237, 246, 316
86G98	BFS 86G		1953	599	B - 26575	205, 215, 237, 246, 250, 316
86G99	BFS 86G		1953	599	B - 26575	205, 215, 237, 246, 250, 316
8901	BM 89		1957			221, 222, 246, 261
8902	BM 89		1958			221, 222, 246, 261
8903	BM 89		1958			221, 222, 246, 261
8904	BM 89		1958			221, 222, 246, 261
8905	BM 89		1958			221, 222, 246, 261
91H02	BM 91H		1955	629	B - 28454	205, 215, 237, 246, 316
9162	BFS 91		1956	626	B - 26575	205, 215, 237, 246, 250, 316
9163	BFS 91		1956	626	B - 26575	205, 215, 237, 246, 250, 316
9166	BFS 91		1956	626	B - 26575	205, 215, 237, 246, 316
9173	BDFS11 91		1954	626	B - 26575	205, 215, 237, 246, 250, 285, 317

Vognnummerliste med utstyrskode
Diesel motorvogntog

Vogn		Tp	Byggeår	Tegn. fort.nr.	Boggitegn. nr.	Utstyrskode
Nummer	Litra					
9201	BM 92		1984	874	1)	212, 215, 218, 220, 246, 250, 260, 261, 274, 320, 461
9202	BM 92		1984	874	1)	212, 215, 218, 220, 246, 250, 260, 261, 274, 320, 461
9203	BM 92		1984	874	1)	212, 215, 218, 220, 246, 250, 260, 261, 274, 320, 461
9204	BM 92		1984	874	1)	212, 215, 218, 220, 246, 250, 260, 261, 274, 320, 461
9205	BM 92		1984	874	1)	212, 215, 218, 220, 246, 250, 260, 261, 274, 320, 461
9206	BM 92		1984	874	1)	212, 215, 218, 220, 246, 250, 260, 261, 274, 320, 461
9207	BM 92		1984	874	1)	212, 215, 218, 220, 246, 250, 260, 261, 274, 320, 461
9208	BM 92		1984	874	1)	212, 215, 218, 220, 246, 250, 260, 261, 274, 320, 461
9209	BM 92		1985	874	1)	212, 215, 218, 220, 246, 250, 260, 261, 274, 320, 461
9210	BM 92		1985	874	1)	212, 215, 218, 220, 246, 250, 260, 261, 274, 320, 461
9211	BM 92		1985	874	1)	212, 215, 218, 220, 246, 250, 260, 261, 274, 320, 461
9212	BM 92		1985	874	1)	212, 215, 218, 220, 246, 250, 260, 261, 274, 320, 461
9213	BM 92		1985	874	1)	212, 215, 218, 220, 246, 250, 260, 261, 274, 320, 461
9214	BM 92		1985	874	1)	212, 215, 218, 220, 246, 250, 260, 261, 274, 320, 461
9215	BM 92		1985	874	1)	212, 215, 218, 220, 246, 250, 260, 261, 274, 320, 461
9251	BS 92		1984	874	WEGM. - E	212, 215, 218, 228, 247, 250, 260, 261, 274, 285, 320, 461

1) WEGMANN - D (motorboggi) og WEGMANN- E (løpeboggi)

Vognnummerliste med utstyrskode

Diesel motorvogntog

Vogn		Tp	Byggeår	Tegn. ført.nr.	Boggitegn. nr.	Utstyrskode
Nummer	Litra					
9252	BS 92		1984	874	WEGM. - E	212, 215, 218, 228, 247, 250, 260, 261, 274, 285, 320, 461
9253	BS 92		1984	874	WEGM. - E	212, 215, 218, 228, 247, 250, 260, 261, 274, 285, 320, 461
9254	BS 92		1984	874	WEGM. - E	212, 215, 218, 228, 247, 250, 260, 261, 274, 285, 320, 461
9255	BS 92		1984	874	WEGM. - E	212, 215, 218, 228, 247, 250, 260, 261, 274, 285, 320, 461
9256	BS 92		1984	874	WEGM. - E	212, 215, 218, 228, 247, 250, 260, 261, 274, 285, 320, 461
9257	BS 92		1984	874	WEGM. - E	212, 215, 218, 228, 247, 250, 260, 261, 274, 285, 320, 461
9258	BS 92		1984	874	WEGM. - E	212, 215, 218, 228, 247, 250, 260, 261, 274, 285, 320, 461
9259	BS 92		1985	874	WEGM. - E	212, 215, 218, 228, 247, 250, 260, 261, 274, 285, 320, 461
9260	BS 92		1985	874	WEGM. - E	212, 215, 218, 228, 247, 250, 260, 261, 274, 285, 320, 461
9281	BFS 92		1985	874	WEGM. - E	212, 215, 218, 228, 247, 250, 260, 261, 274, 285, 320, 461
9282	BFS 92		1985	874	WEGM. - E	212, 215, 218, 228, 247, 250, 260, 261, 274, 285, 320, 461
9283	BFS 92		1985	874	WEGM. - E	212, 215, 218, 228, 247, 250, 260, 261, 274, 285, 320, 461
9284	BFS 92		1985	874	WEGM. - E	212, 215, 218, 228, 247, 250, 260, 261, 274, 285, 320, 461
9291	BDFS 92		1985	874	WEGM. - E	212, 215, 218, 228, 247, 250, 257, 260, 261, 274, 285, 320, 461

1) WEGMANN - D (motorboggi) og WEGMANN - E (løpeboggi)

REVISJON AV TRYKK 753 PR. 1.11. 1990

Alle blad byttes ut.

**HK, M.div. 23.11.1990
Mai.**

Innhold trykk 753

- 1 Innholdsregister med oversikt over gjeldende blad**
Betydning av litrabetegnelsen. Påskrifter, tegn og symboler.
Antall og aldersfordeling. Konstruksjonsprofil.

- 2 Hoveddata**
Typeblad, elektriske motorvogner

- 3 Hoveddata**
Typeblad, styrevogner for elektriske motorvogntog

- 4 Hoveddata**
Typeblad, mellomvogner for elektriske motorvogntog

- 5 Hoveddata**
Typeblad, diesel motorvogner.

- 6 Hoveddata**
Typeblad, styrevogner for diesel motorvogntog

- 7 Koder for vognutstyr**

- 8 Vognnummerlister med utstyrs-koder**
Elektriske motorvogntog.

- 9 Vognnummerlister med utstyrs-koder**
Diesel motorvogntog.

- 10 Egne notater, div.**

Gjeldende blad

Benevning	Gjeldende blad	Side
Oversikt av gjeldende blad	Nov. 1990	1.1
Oversikt av gjeldende blad	Nov. 1990	1.2
Oversikt av gjeldende blad	Nov. 1990	1.3
Oversikt av gjeldende blad	Nov. 1990	1.4
Betydning av litrabetegnelsen	Nov. 1990	1.5
Påskrifter, tegn og symboler	Nov. 1990	1.6
Påskrifter, tegn og symboler	Nov. 1990	1.7
Påskrifter, tegn og symboler	Nov. 1990	1.8
Påskrifter, tegn og symboler	Nov. 1990	1.9
Antall og aldersfordeling	Nov 1990	1.10
Antall og aldersfordeling	Nov 1990	1.11
Konstruksjonsprofil	Nov.1990	1.12

Litraoversikt, antall vogner og gjeldende typeblad Stål- og lettmetallvogner

Litra	Tp.	Vognnummer	Ant. vg.	Benevning	Gjeld. blad	Side
Elektriske motorvogner						
BM 65		6543, 6545, 6549 6550, 6552, 6558	6	2. klasse. Stålvogn.	Nov. 1990	2.1
BM 67		6701 - 6706, 6708 - 6718	17	2. klasse. Stålvogn	Nov. 1990	2.2
BM 68A		68A01 - 68A21	21	2. klasse. Stålvogn	Nov. 1990	2.3
BM 68B		68B22 - 68B30	9	2. klasse. Stålvogn	Nov. 1990	2.4
BM 69A		69001 - 69008, 69010 - 69015	14	2. klasse. Lettmetallvogn	Nov. 1990	2.5
BM 69B		69016 - 69019, 69025 - 69035	15	2. klasse. Lettmetallvogn	Nov. 1990	2.6
BFM 69B		69020 - 69024	5	2. klasse med reisegods- avdeling. Lettmetallvogn	Nov. 1990	2.7

Litraoversikt, antall vogner og gjeldende typeblad
Stål- og lettmetallvogner

Litra	Tp.	Vognnummer	Ant. vg.	Benevning	Gjeld. blad	Side
BM 69C		69036 - 69049	14	2. klasse. Lettmetallvogn	Nov. 1990	2.8
BM 69D		69050 - 69053, 69055 - 69080	30	2. klasse. Lettmetallvogn	Nov. 1990	2.9
<u>Styrevogner for elektriske motorvogntog</u>						
BFS 65		6586,6589	2	2. klasse med reisegods- og kond.avd. Stålvogn	Nov. 1990	3.1
BFS 67		6761- 6776	16	2. klasse med reisegods- og kond. avd. Stålvogn.	Nov. 1990	3.2
BFS 68A		68A61 - 68A81	21	2. klasse med reisegods- og kond. avd. Stålvogn	Nov.1990	3.3
BFS 68B		68B82 - 68B90	9	2. klasse med reisegods- og kond. avd. Stålvogn	Nov. 1990	3.4
BS 69A		69601 - 69615	15	2. klasse. Lettmetallvogn	Nov. 1990	3.5
BS 69B		69616 - 69627, 69629 - 69635	19	2. klasse. Lettmetallvogn	Nov. 1990	3.6
BS 69C		69636 - 69649	14	2. klasse. Lettmetallvogn	Nov. 1990	3.7
BS 69D		69650 - 69667, 69669 - 69680	30	2. klasse. Lettmetallvogn	Nov. 1990	3.8
<u>Mellomvogner for elektriske motorvogntog</u>						
B 65		6564, 6568, 6577	3	2. klasse. Stålvogn	Nov. 1990	4.1
B 67		6731 - 6733, 6737 - 6739, 6742 - 6746, 6748	12	2. klasse. Stålvogn	Nov. 1990	4.2
B 68A		68A31 - 68A51	21	2. klasse. Stålvogn	Nov. 1990	4.3
B 68B		68B52 - 68B60	9	2. klasse. Stålvogn	Nov. 1990	4.4
B 69D		69850 - 69879	30	2. klasse. Lettmetallvogn	Nov. 1990	4.5

Litraoversikt, antall vogner og gjeldende typeblad
Stål- og lettmetallvogner

Litra	Tp.	Vognnummer	Ant. vg.	Benevning	Gjeld. blad	Side
-------	-----	------------	----------	-----------	-------------	------

Diesel motorvogner

BM 86F		86F11	1	2. klasse. Lettmetallvogn	Nov. 1990	5.1
BM 86L		86L09, 86L22, 86L24	3	2. klasse. Lettmetallvogn	Nov. 1990	5.2
BM 86M		86MI0, 86MI5, 86M20, 86M26	4	2. klasse. Lettmetallvogn	Nov. 1990	5.3
BM 89		8901 - 8905	5	2. klasse. Lettmetallvogn	Nov. 1990	5.4
BM 91H		91H02	1	2. klasse. Lettmetallvogn	Nov. 1990	5.5
BM 92		9201 - 9215	15	2. klasse. Lettmetallvogn	Nov. 1990	5.6

Styrevogner for diesel motorvogntog

BFS86G		86G98, 86G99	2	2. klasse med reisegods- og kond.avd. Lettmetallvg.	Nov. 1990	6.1
BFS 86L		86L94	1	2. klasse med reisegods- og kond.avd. Lettmetallvg.	Nov. 1990	6.2
BDFS 11 91		9173	1	2.klasse med reisegods-, post- og kond. avd. Lettmetallvogn	Nov. 1990	6.3
BFS 91		9162, 9163, 9166	3	2. klasse med reisegods- og kond.avd. Lettmetallvg.	Nov. 1990	6.4
BS 92		9251 - 9260	10	2. klasse. Lettmetallvogn	Nov. 1990	6.5
BDFS 92		9291	1	2. klasse med reisegods- og postavd. Lettmetallvg.	Nov. 1990	6.6
BFS 92		9281 - 9284	4	2. klasse med reisegods - avdning. Lettmetallvogn	Nov. 1990	6.7

Gjeldende blad

Benevning	Gjeldende blad	Side
Koder for vognutstyr	Nov. 1990	7.1
Vognummerliste med utstyrskode El. motorvogntog	Nov. 1990	8.1
Vognummerliste med utstyrskode El. motorvogntog	Nov. 1990	8.2
Vognummerliste med utstyrskode El. motorvogntog	Nov. 1990	8.3
Vognummerliste med utstyrskode El. motorvogntog	Nov. 1990	8.4
Vognummerliste med utstyrskode El. motorvogntog	Nov. 1990	8.5
Vognummerliste med utstyrskode El. motorvogntog	Nov. 1990	8.6
Vognummerliste med utstyrskode El. motorvogntog	Nov. 1990	8.7
Vognummerliste med utstyrskode El. motorvogntog	Nov. 1990	8.8
Vognummerliste med utstyrskode El. motorvogntog	Nov. 1990	8.9
Vognummerliste med utstyrskode El. motorvogntog	Nov. 1990	8.10
Vognummerliste med utstyrskode El. motorvogntog	Nov. 1990	8.11
Vognummerliste med utstyrskode El. motorvogntog	Nov. 1990	8.12
Vognummerliste med utstyrskode El. motorvogntog	Nov. 1990	8.13
Vognummerliste med utstyrskode El. motorvogntog	Nov. 1990	8.14
Vognummerliste med utstyrskode El. motorvogntog	Nov. 1990	8.15
Vognummerliste med utstyrskode Diesel motorvogntog	Nov. 1990	9.1
Vognummerliste med utstyrskode Diesel motorvogntog	Nov. 1990	9.2
Vognummerliste med utstyrskode Diesel motorvogntog	Nov. 1990	9.3
Egne notater, div	Nov. 1990	10.1

Betydning av litrabetegnelsen

Bokstavmerke	BM	Motorvogn, 2. klasse
"	BFM	Motorvogn, 2. klasse med reisegodsavdeling
"	B	Mellomvogn, 2. klasse
"	BS	Styrevogn, 2. klasse
"	BDFS	Styrevogn, 2. klasse med reisegods-, post - og konduktøravdeling
"	BFS	Styrevogn, 2. klasse med reisegods- og konduktøravdeling.

Vogner med de to første siffer 65 - 69 er Elektriske motorvogntog.
Vogner med de to første siffer 86 - 92 er Diesel motorvogntog

Påskrifter, tegn og symboler

NSB BM 00000

Eiendomsmerke, litrabetegnelse og nummer.

Rev.	
Str.	

Dato og sted for siste vognrevisjon

Rev.	Str.	
------	------	--

Dato og sted for siste bremserevisjon.

KE-GPR brems

Bremsetypebetegnelse.



R - bremse.

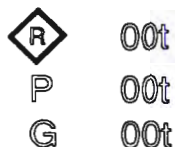

Bremseveker.

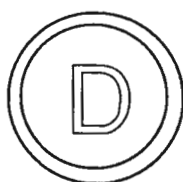

På vogner med skivebremser.



På vogner med bremsklosser av kunststoff.

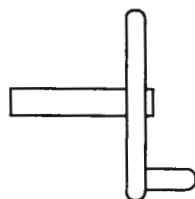

Tegn for håndbrems.



Elektropneumatisk bremse.

Påskrifter, tegn og symboler

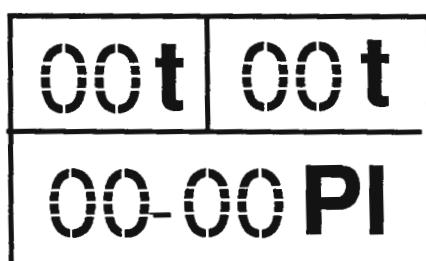

For personvogner med to vognklasser.
Tegn for vognvekt med halvfull vann-
tank, totalvekt og antall sitteplasser.

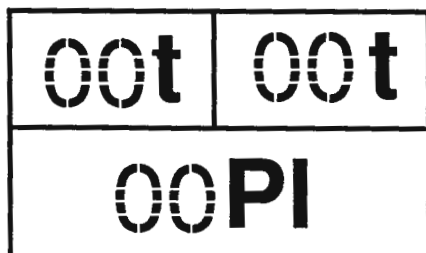

For personvogner med en vognklasse.
Tegn for vognvekt med halvfull vann-
tank, totalvekt og antall sitteplasser.

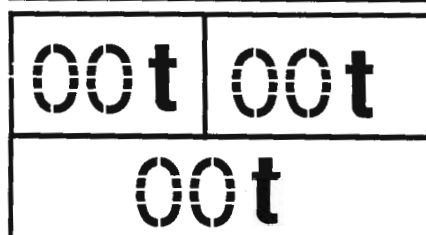

For reisegodsvogner.
Vognvekt med halvfull vanntank og
totalvekt.

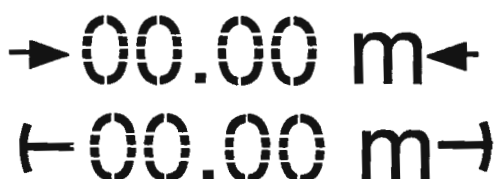

Malt på vogn: Avstand mellom boggisenter.
Malt på boggi: Avstand mellom hjulaksler
målt mellom hjulsenter.

Lengde målt over buffere.

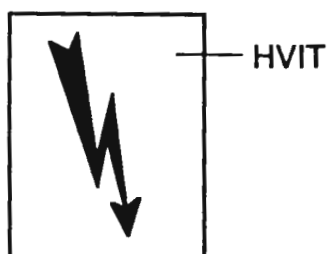

Varsel om høyspenning.

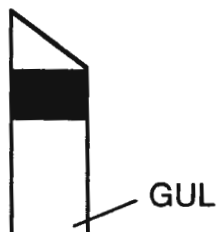

Gjennomgående elektrisk
varmekabel.

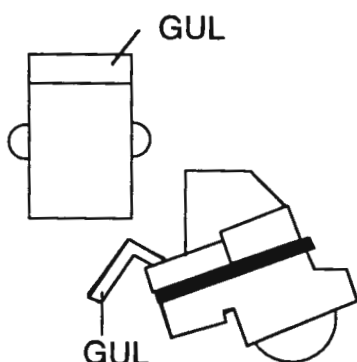

Blindkobling.

Togvarmekontakt.

Påskrifter, tegn og symboler



Vogner med gjennomgående 6-pars kabel og apparatluftledning.



Vogner med elektropneumatisk dørlukking og fjernstyring av belysning.

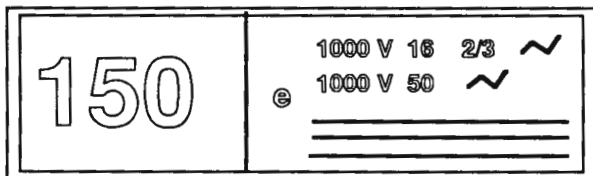

Vogner med elektrisk utstyr tilkoblet den gjennomgående elektriske togvarmekabel, og største tillatte hastighet.

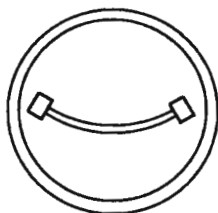

Vognen har gjennomgående høyttalerledning og sentralt taledsted, men ikke montert høyttalere.



Vogner med gjennomgående høyttalerledning, men har ikke montert høyttalere.

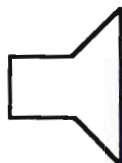

Vogner med høyttalere.



Vogner med høyttalere, forsterker og fast taledsted.

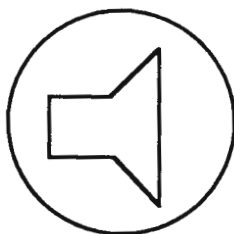

Vogner med høyttalere og ekstra uttak for høyttalerforsterker med mulighet for lokaltilkobling av mikrofon eller båndspiller.

Påskrifter, tegn og symboler

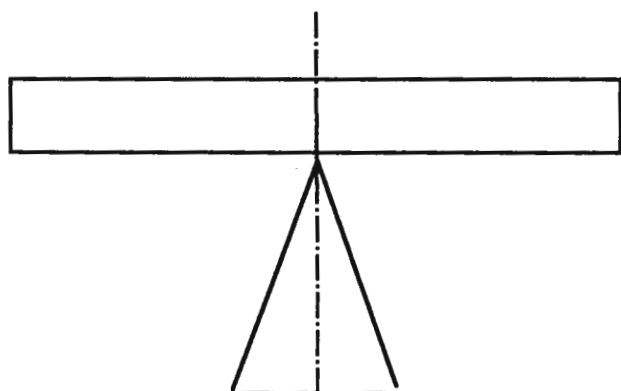

Vognen kan løftes uten løpeverk.

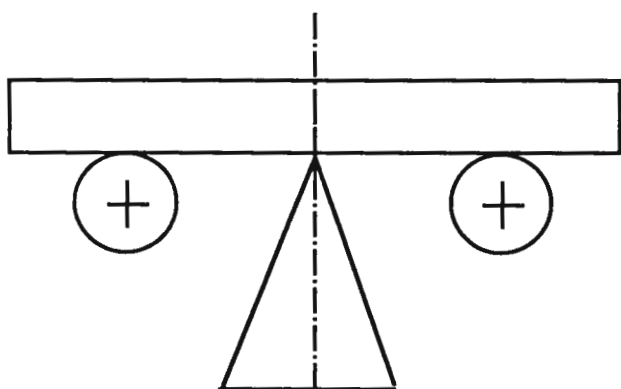

Vognen kan løftes i 4 punkter med eller uten løpeverk.

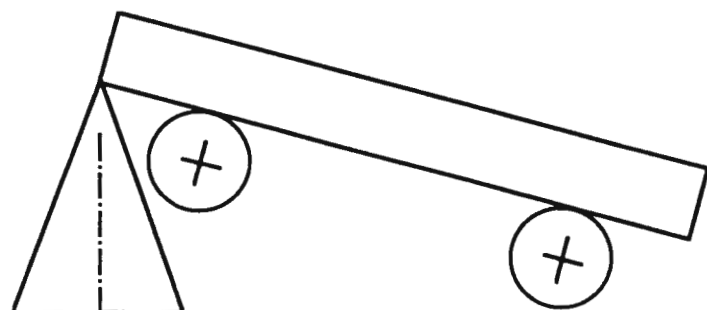

Vognen kan løftes med eller uten løpeverk ved eller nær vognenden. Vognen må sikres mot glidning.

Litra	Byggeår- Antall													Sum
	T.o.m.34	1935-39	1940-44	1945-49	1950-54	1955-59	1960-64	1965-69	1970-74	1975-79	1980-84	1985-89	1990-94	
	Elektriske motorvogner													
BM 65				1	5									6
BM 67					7	10								17
BM 68A						21								21
BM 68B							9							9
BM 69A									14					14
BM69B									6	9				15
BFM 69B									5					5
BM 69C										14				14
BM 69D											24		6	30
Sum				1	12	31	9		25	23	24		6	131

Litra	T.o.m.34	1935-39	1940-44	1945-49	1950-54	1955-59	1960-64	1965-69	1970-74	1975-79	1980-84	1985-89	1990-94	Sum
	Styrevogner for elektriske motorvogntog													
BFS 65					2									2
BFS 67					12	4								16
BFS 68A						21								21
BFS 68B							9							9
BS 69A									15					15
BS 69B									11	8				19
BS 69C										14				14
BS 69D											24		6	30
Sum					14	25	9		26	22	24		6	126

Litra	T.o.m.34	1935-39	1940-44	1945-49	1950-54	1955-59	1960-64	1965-69	1970-74	1975-79	1980-84	1985-89	1990-94	Sum
	Mellomvogner for elektriske motorvogntog													
B 65				1	2									3
B 67					12									12
B 68A						21								21
B 68B							9							9
B 69D												25	5	30
Sum				1	14	21	9					25	5	75

Antall og aldersfordeling

Trykk 753
1.10

November 1990

Antall og aldersfordeling

Litra	Byggeår- Antall												Sum	
	T.o.m.34	1935-39	1940-44	1945-49	1950-54	1955-59	1960-64	1965-69	1970-74	1975-79	1980-84	1985-89		1990-94
	Diesel motorvogner													
BM 86F					1									1
BM 86L					3									3
BM 86M					4									4
BM 89						5								5
BM 91H						1								1
BM 92											2	13		15
Sum					8	6					2	13		29

Litra	Byggeår- Antall												Sum	
	T.o.m.34	1935-39	1940-44	1945-49	1950-54	1955-59	1960-64	1965-69	1970-74	1975-79	1980-84	1985-89		1990-94
	Styrevogner for diesel motorvogntog													
BFS 86G					2									2
BFS 86L					1									1
BDFS11 91					1									1
BFS 91						3								3
BS 92											2	8		10
BDFS 92												1		1
BFS 92												4		4
Sum					4	3					2	13		22

Konstruksjonsprofil

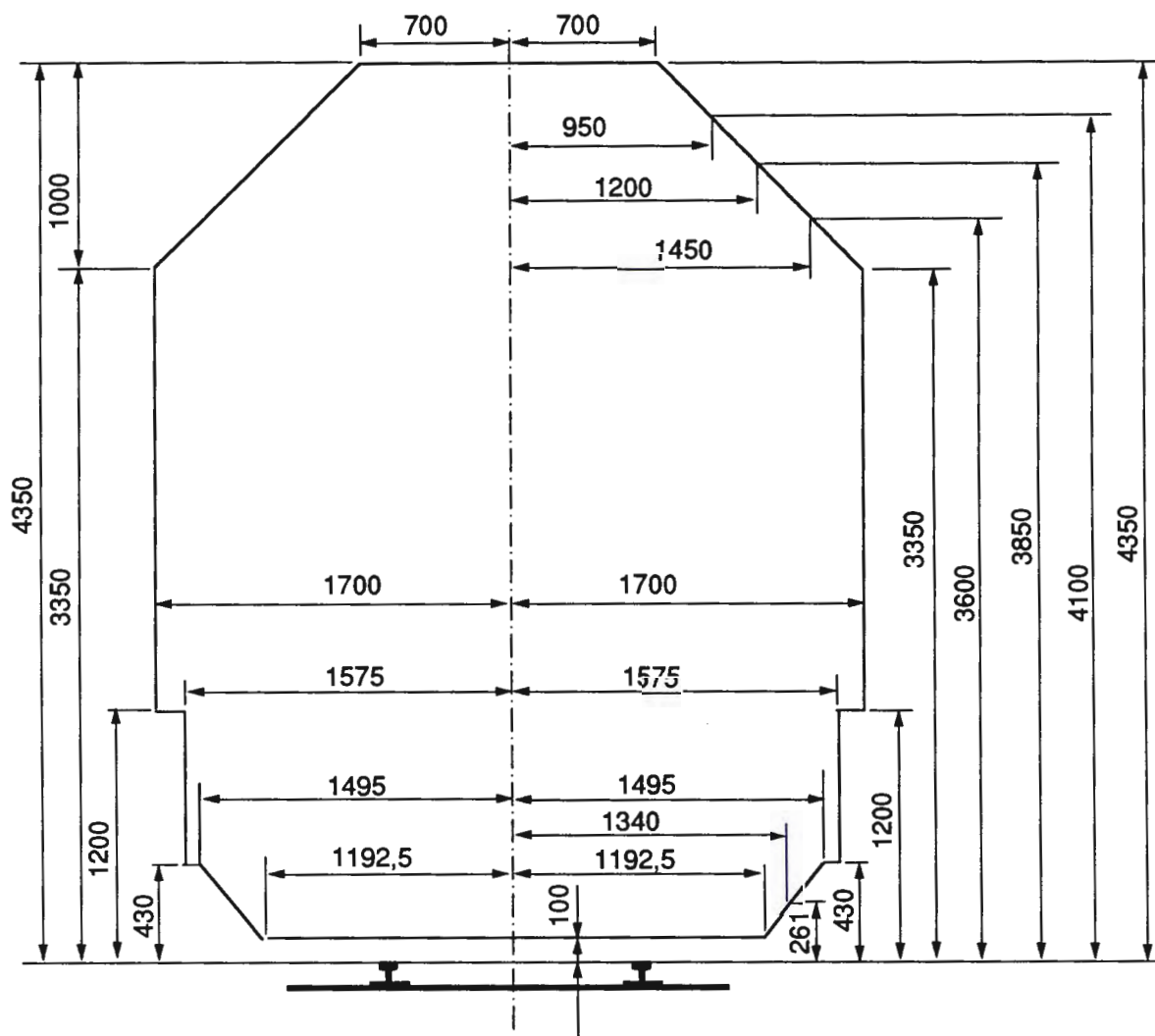

Bufferhøyde målt loddrett fra skinnetopp ved stillestående vogn:

Ved tomme vogner

maks. 1065 mm

Ved største belastning for vogner

Med overgangslem
Uten overgangslem

980 mm
940 mm

Elektriske motorvogner

Litra BM 65

Vognnr.	Tegn.fortegn.	Hovedtegn.	Byggeår
6543 - 58	563	10800	1949 - 51

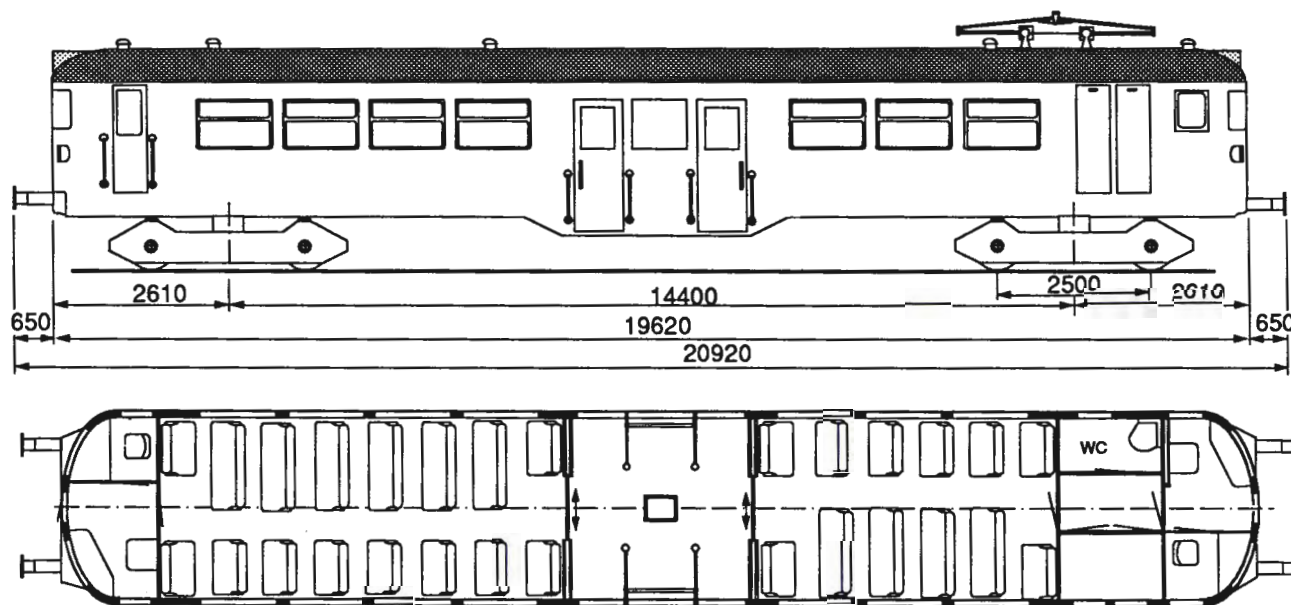

Strøm			Motorer				Transformator		
System	Spenning V	Hz	Antall	Klemme- spenning/ motor V	Timeytelse / motor		Antall	Kont.ytelse/ transf. kVA	Oversetning motor / drivhjul
					kW	Ved km/h			
En-fase	15000	16 2/3	4	255	116	42	1	488	4,27 : 1

Antall avdelinger	2
Antall sitteplasser	66
Lengde over buffere	20,92 m
Lengde av vognkasse	19,62 m
Bredde av vognkasse	3,10 m
Største høyde over skinnetopp ved tom vogn	3,71 m
Bufferhøyde over skinnetopp ved tom vogn	1,06 m
Boggisenteravstand	14,40 m
Akselavstand i boggi	2,50 m
Hjuldiameter	0,81 m
Boggi etter tegning	Skabo 01778
Hik - P bremse og skrubremse	
Spenning på lysanlegg	32 V
Elektrisk varmeeffekt	35 kW
Vognvekt	46,5 t
Adhesjonsvekt	46,5 t
Største tillatte hastighet	70 km/h

Elektriske motorvogner

Litra BM 67

Vognnr. 6701 - 18	Tegn.fortegn. 634	Hovedtegn. Skabo 11010	Byggeår 1953 - 55
----------------------	----------------------	---------------------------	----------------------

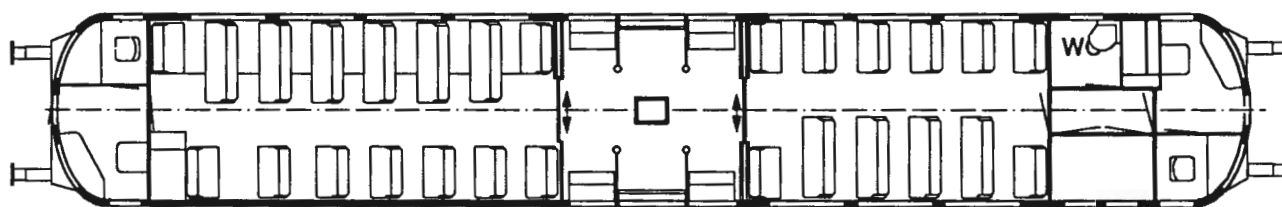
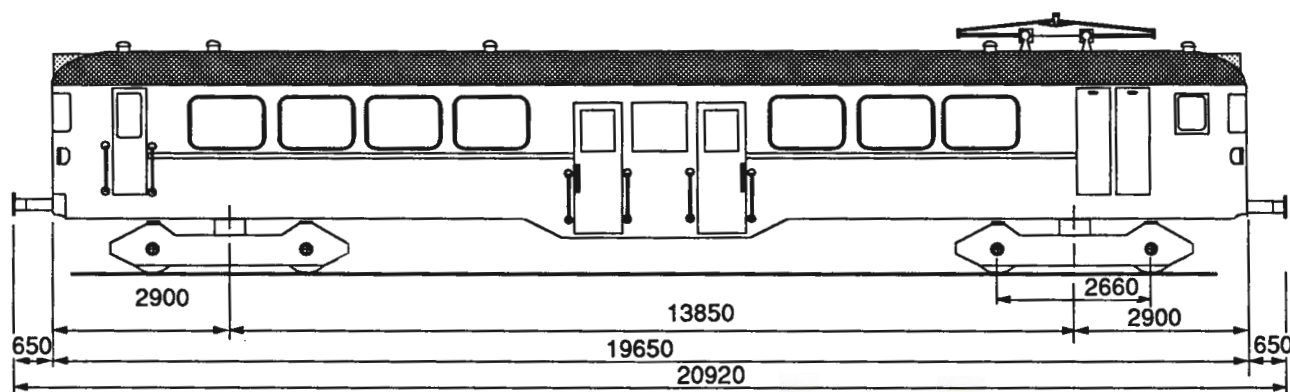

Strøm			Motorer				Transformator		
System	Spenning V	Hz	Antall	Klemme- spenning/ motor V	Tidemytelse / motor		Antall	Kont.ytelse/ transf. kVA	Oversetning motor / drivhjul
					kW	Ved km/h			
En-fase	15000	16 2/3	4	217	117	42	1	488	5,43 : 1

Antall avdelinger	2
Antall sitteplasser	64
Lengde over buffere	20,95 m
Lengde av vognkasse	19,65 m
Bredde av vognkasse	3,10 m
Største høyde over skinnetopp ved tom vogn	3,71 m
Bufferhøyde over skinnetopp ved tom vogn	1,06 m
Boggisenteravstand	13,85 m
Akselavstand i boggi	2,66 m
Hjuldiameter	0,97 m
Boggi etter tegning	Skabo 11230
Hik - P bremse og skrubremse	
Spenning på lysanlegg	32 V
Elektrisk varmeeffekt	22,0 kW
Vognvekt	51,5 t
Adhesjonsvekt	51,5 t
Største tillatte hastighet	70 km/h

Elektriske motorvogner

Litra BM 68 A

Vognnr.	Tegn.fortegn.	Hovedtegn.	Byggeår
68A01 - 21	644	Skabo 11670	1956 - 58

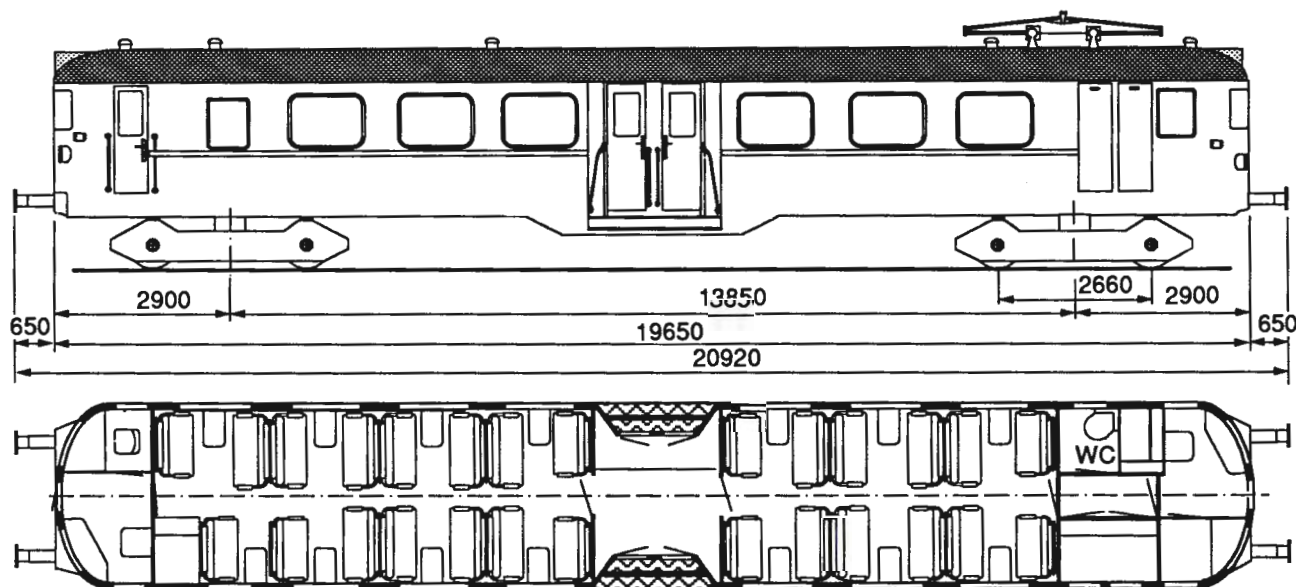

Strøm			Motorer				Transformator		
System	Spenning V	Hz	Antall	Klemme- spenning/ motor V	Timeytelse / motor		Antall	Kont.ytelse/ transf. kVA	Oversetning motor / drivhjul
					kW	Ved Kmlh			
En-fase	15000	16 2/3	4	270	160	73	1	616 /30 /150	4,00 : 1

Antall avdelinger	2
Antall sitteplasser	54
Lengde over buffere	20,95 m
Lengde av vognkasse	19,65 m
Bredde av vognkasse	3,10 m
Største høyde over skinnetopp ved tom vogn	3,71 m
Bufferhøyde over skinnetopp ved tom vogn	1,06 m
Boggisenteravstand	13,85 m
Akselavstand i boggi	2,66 m
Hjuldiameter	0,97 m
Boggi etter tegning	Skabo 02021
KE - P bremse og skrubremse	
Spenning på lysanlegg	32 V
Elektrisk varmeeffekt	24,0 kW
Vognvekt	52,1 t
Adhesjonsvekt	52,1 t
Største tillatte hastighet	100 km/h

Elektriske motorvogner

Litra BM 68 B

Vognnr. 68B22 - 30	Tegn.fortegn. 677	Hovedtegn. Skabo 12162	Byggeår 1960 - 61
-----------------------	----------------------	---------------------------	----------------------

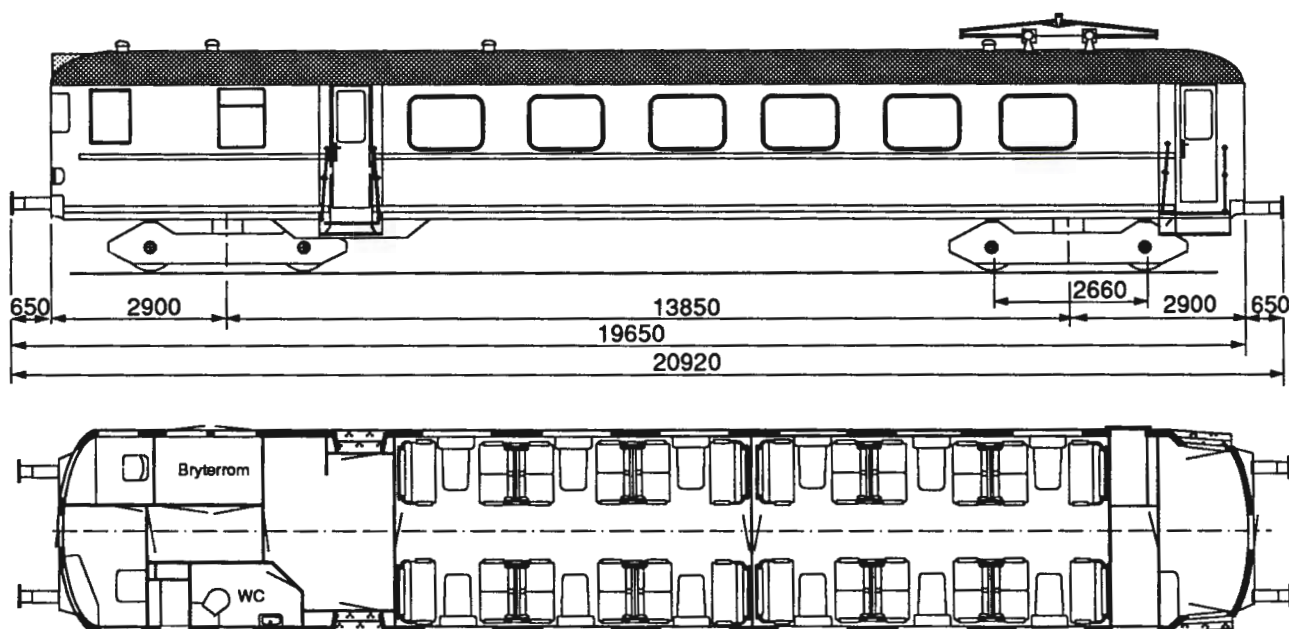

Strøm			Motorer				Transformator		
System	Spenning V	Hz	Antall	Klemme- spenning/ motor V	Timeytelse / motor		Antall	Kont.ytelse/ transf. kVA	Oversetning motor / drivhjul
					kW	Ved km/h			
En-fase	15000	16 2/3	4	270	160	63,7	1	616 /30 /150	4,00 : 1

Antall avdelinger	2
Antall sitteplasser	48
Lengde over buffere	20,95 m
Lengde av vognkasse	19,65 m
Bredde av vognkasse	3,10 m
Største høyde over skinnetopp ved tom vogn	3,71 m
Bufferhøyde over skinnetopp ved tom vogn	1,06 m
Boggisenteravstand	13,85 m
Akselavstand i boggi	2,66 m
Hjuldiameter	0,97 m
Boggi etter tegning	Skabo 02021
KE - P bremse og skrubremse	
Spenning på lysanlegg	32 V
Elektrisk varmeeffekt	22,0 kW
Vognvekt	53,3 t
Adhesjonsvekt	53,3 t
Største tillatte hastighet	100 km/h

Elektriske motorvogner

Litra BM 69 A

Vognnr.	Tegn.fortegn.	Hovedtegn.	Byggeår
69001- 15	746	M 31085 og M 34248	1970 - 71

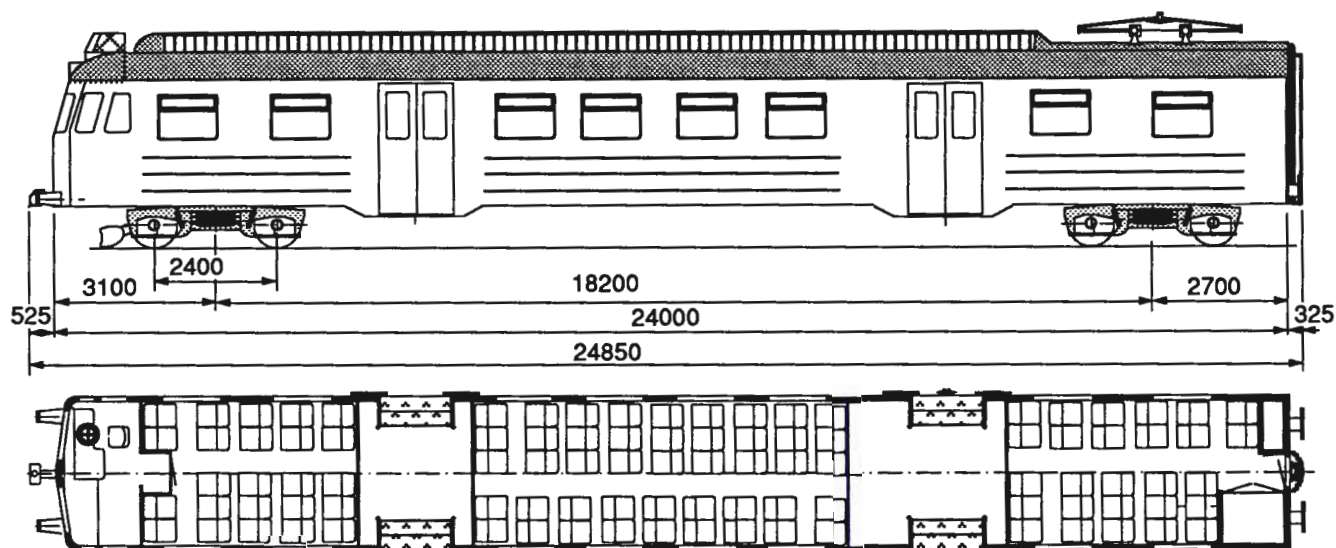

Strøm			Motorer				Transformator		
System	Spenning V	Hz	Antall	Klemme- spenning/ motor V	Tilførsel / motor		Antall	Kont.ytelse/ transf. kVA	Oversetning motor / drivhjul
					kW	Ved km/h			
En-fase	15000	16 2/3	4	510	297	95	1	730/620/150/90	3,63 : 1

Antall avdelinger	3
Antall sitteplasser	96
Lengde over automatkobbel	24,85 m
Lengde av vognkasse	24,00 m
Bredde av vognkasse	3,10 m
Boggisenteravstand	18,20 m
Akselavstand i boggi	2,40 m
Største høyde over skinnetopp ved tom vogn	4,07 m
Bufferhøyde over skinnetopp ved tom vogn	1,05 m
Boggi etter tegning	M 27661
El. motst.bremse, KE T bremse m/skive - og skrubremse	
Spenning på lysanlegg	36 V
Elektrisk varmeeffekt	61,5 kW
Vognvekt	53,0 t
Adhesjonsvekt	53,0 t
Største tillatte hastighet	130 km/h

Elektriske motorvogner

Litra BM 69 B

Vognnr.	Tegn.fortegn.	Hovedtegn.	Byggeår
69016 - 019 69025 - 035	805	M 32485 og M 34248	1974 - 75

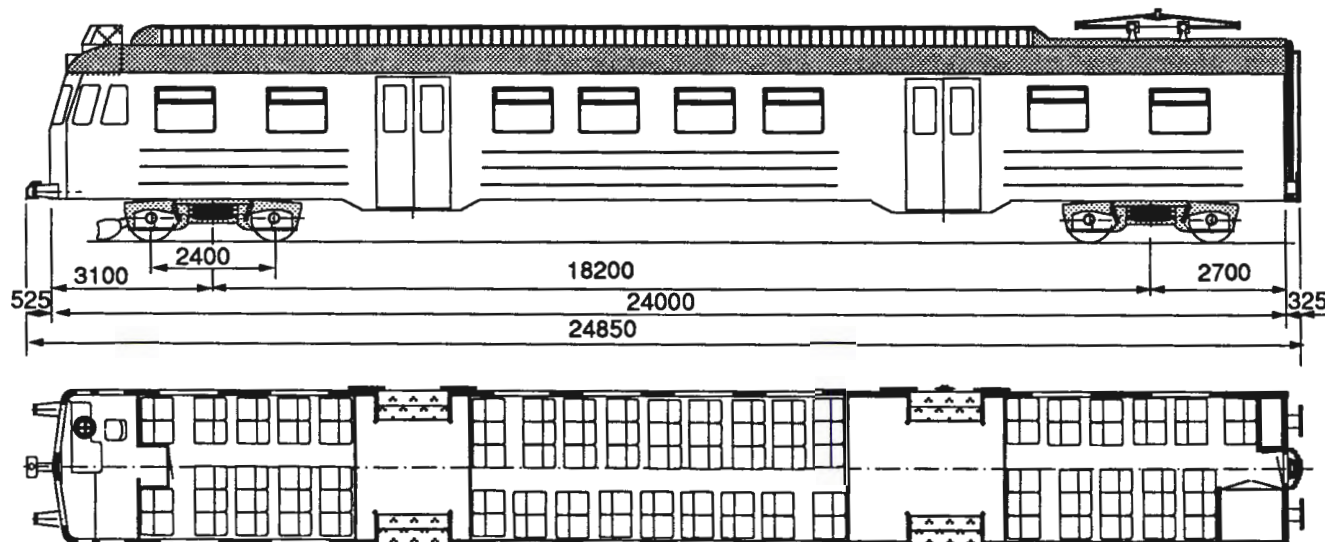

Strøm			Motorer				Transformator		
System	Spenning V	Hz	Antall	Klemme- spenning/ motor V	Timeytelse / motor		Antall	Kont.ytelse/ transf. kVA	Oversetning motor / drivhjul
					kW	Ved km/h			
En-fase	15000	16 2/3	4	510	297	95	1	730/620/150/90	3,63 : 1

Antall sitteavdelinger	3
Antall sitteplasser	96
Lengde over automatkobbel	24,85 m
Lengde av vognkasse	24,00 m
Bredde av vognkasse	3,10 m
Største høyde over skinnetopp ved tom vogn	4,12 m
Bufferhøyde over skinnetopp ved tom vogn	1,05 m
Boggisenteravstand	18,20 m
Akselavstand i boggi	2,40 m
Hjuldiameter	0,92 m
Boggi etter tegning	M27661
El. motst.bremse, KE T bremse m/skive - og skrubremse	
Spenning på lysanlegg	36 V
Elektrisk varmeeffekt	60,9 kW
Vognvekt	54,0 t
Adhesjonsvekt	54,0 t
Største tillatte hastighet	130 km/h

Elektriske motorvogner

Litra BFM 69 B

Vognnr.	Tegn.fortegn.	Hovedtegn.	Byggeår
69020 - 024	805	M 32485	1974

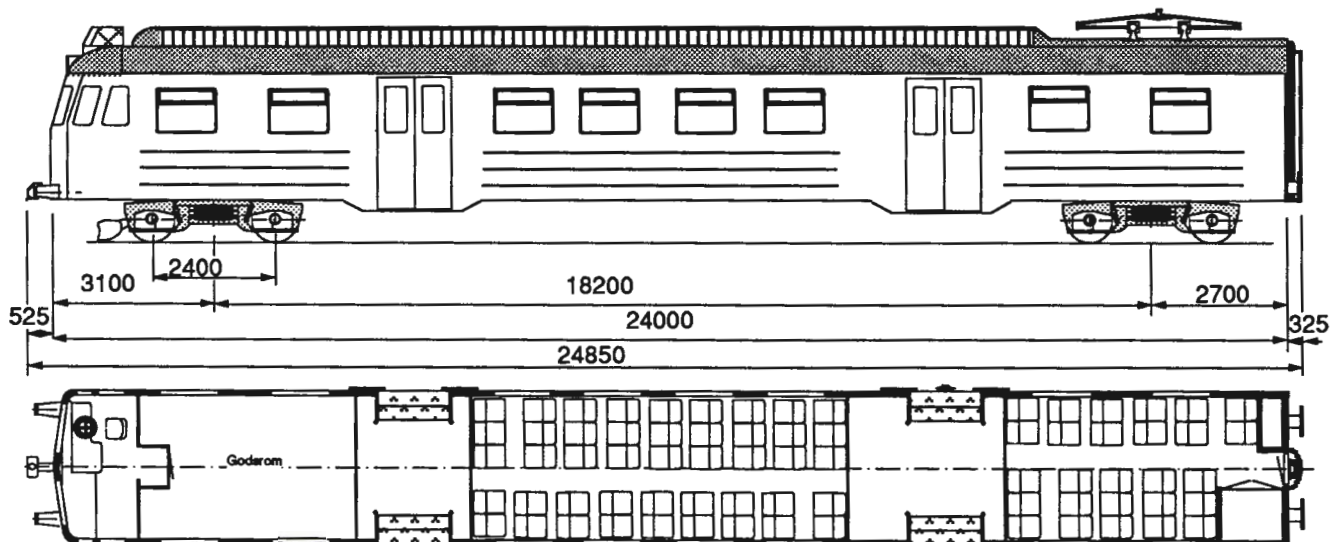

Strøm			Motorer				Transformator		
System	Spenning V	Hz	Antall	Klemme- spenning/ motor V	Timeytelse / motor		Antall	Kont.ytelse/ transf. kVA	Oversetning motor / drivhjul
					kW	Ved km/h			
En-fase	15000	16 2/3	4	510	297	95	1	730/620/150/90	3,63 : 1

Antall godsavdelinger	1
Antall sitteavdelinger	2
Antall sitteplasser	72
Lengde over automatkobbel	24,85 m
Lengde av vognkasse	24,00 m
Bredde av vognkasse	3,10 m
Største høyde over skinnetopp ved tom vogn	4,12 m
Bufferhøyde over skinnetopp ved tom vogn	1,05 m
Boggisenteravstand	18,20 m
Akselavstand i boggi	2,40 m
Hjuldiameter	0,92 m
Boggi etter tegning	M 27661
El. motst.bremse, KE T bremse m/skive - og skrubremse	
Spenning på lysanlegg	36 V
Elektrisk varmeeffekt	60,9 kW
Vognvekt	54,0 t
Adhesjonsvekt	54,0 t
Største tillatte hastighet	130 km/h

Elektriske motorvogner

Litra BM 69 C

Vognnr.

69036 - 049

Tegn.fortegn.

807

Hovedtegn.

Str. 2-63246 og M 34248

Byggeår

1975 - 77

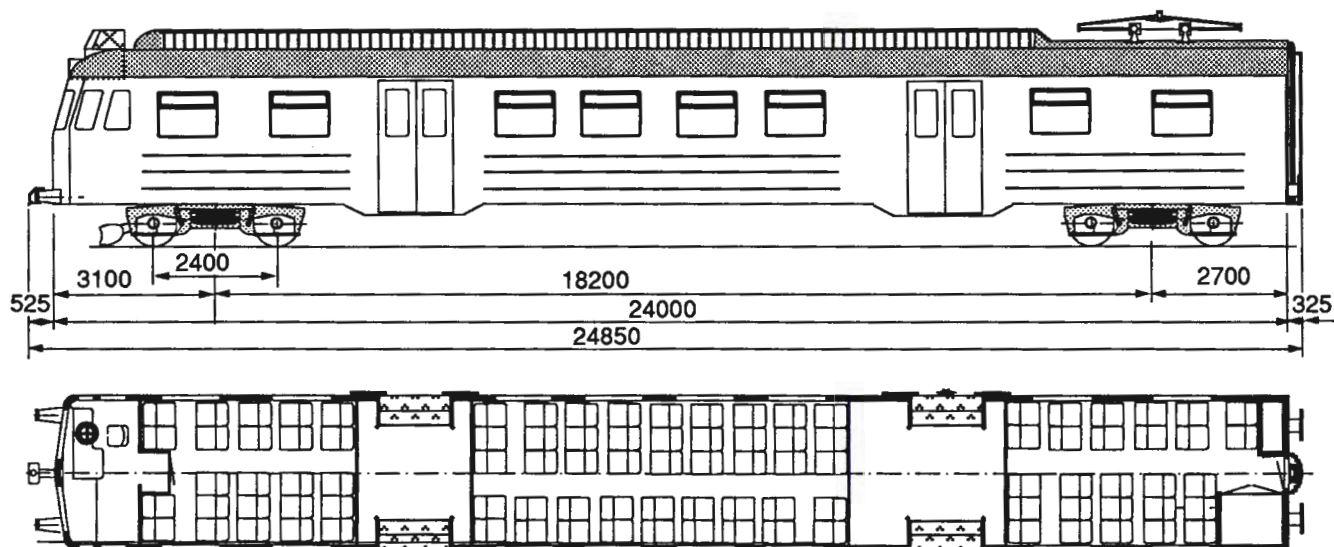

Strøm			Motorer				Transformator		
System	Spenning V	Hz	Antall	Klemme- spenning/ motor V	Tidemytelse / motor		Antall	Kont.ytelse/ transf. kVA	Oversetning motor / drivhjul
					kW	Ved km/h			
En-fase	15000	16 2/3	4	510	297	95	1	730/620/150/90	3,63 : 1

Antall sitteavdelinger	3
Antall sitteplasser	96
Lengde over automatkobbel	24,85 m
Lengde av vognkasse	24,00 m
Bredde av vognkasse	3,10 m
Største høyde over skinnetopp ved tom vogn	4,12 m
Bufferhøyde over skinnetopp ved tom vogn	1,05 m
Boggisenteravstand	18,20 m
Akselavstand i boggi	2,40 m
Hjuldiameter	0,92 m
Boggi etter tegning	M 27661
El. motst.bremse, KE T bremse m/skive - og skrubremse	
Spenning på lysanlegg	36 V
Elektrisk varmeeffekt	60,9 kW
Vognvekt	54,0 t
Adhesjonsvekt	54,0 t
Største tillatte hastighet	130 km/h

Elektriske motorvogner

Litra BM 69 D

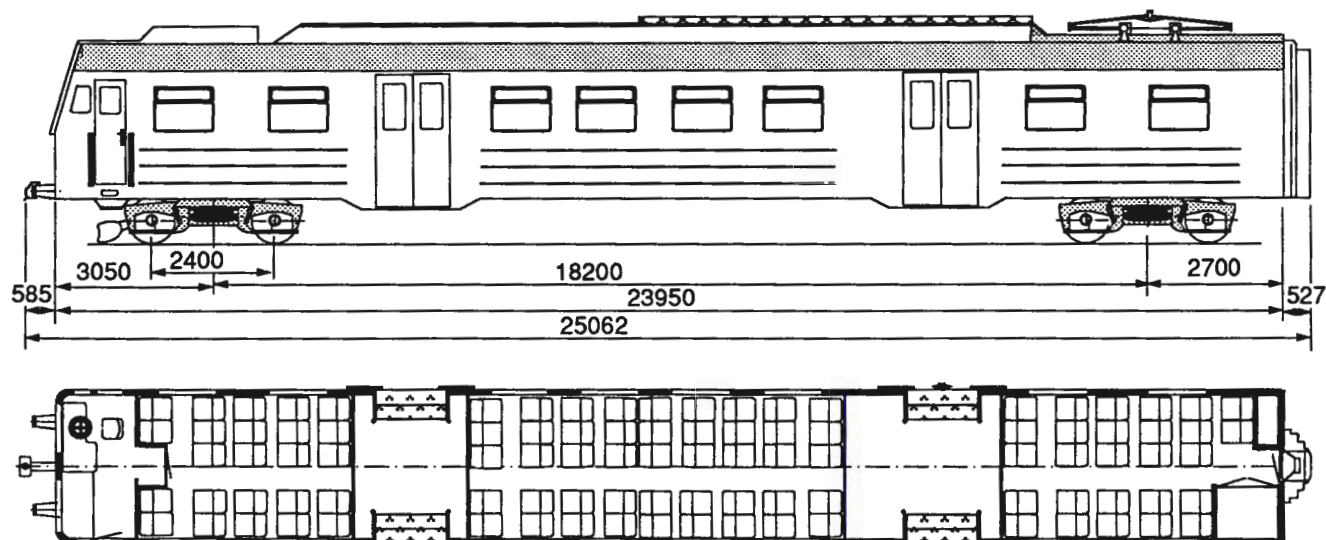
Vognnr.
69050 - 080Tegn.fortegn.
859Hovedtegn.
Str. 2-77860Byggeår
1983 - 90

Strøm			Motorer				Transformator		
System	Spenning V	Hz	Antall	Klemme- spenning/ motor V	Tideytelse / motor		Antall	Kont.ytelse/ transf. kVA	Oversetning motor / drivhjul
					kW	Ved km/h			
En-fase	15000	16 2/3	4	510	297	95	1	730/620/150/90	3,63 : 1

Antall sitteavdelinger	3
Antall sitteplasser	96
Lengde over automatkobbel	25,06 m
Lengde av vognkasse	23,95 m
Bredde av vognkasse	3,11 m
Største høyde over skinnetopp ved tom vogn	4,13 m
Bufferhøyde over skinnetopp ved tom vogn	1,06 m
Boggisenteravstand	18,20 m
Akselavstand i boggi	2,40 m
Hjuldiameter	0,92 m
Boggi etter tegning	Str. 1 - 80884 m/ håndbr. 1 - 80886 u/ håndbr.
El. motst.bremse, KE T bremse m/skive - og skrubremse	
Spenning på lysanlegg	36 V
Elektrisk varmeeffekt	51,5 kW
Vognvekt	60,5 t
Adhesjonsvekt	60,5 t
Største tillatte hastighet	130 km/h

Styrevogn

Elektriske motorvogntog

Litra BFS 65

Vognnr.	Tegn.fortegn.	Hovedtegn.	Byggeår
6586, 6589	600	Str. B. 23187	1951

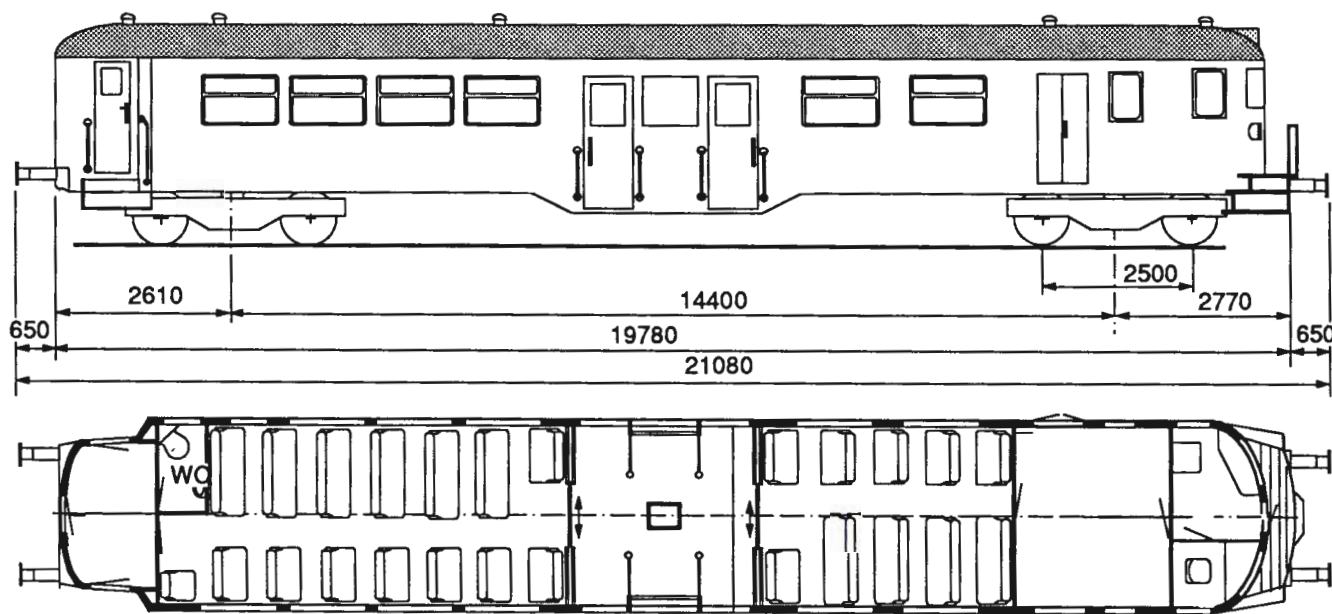

Antall avdelinger	2
Antall sitteplasser	59
Lengde over buffere	21,08 m
Lengde av vognkasse	19,35 m
Bredde av vognkasse	3,10 m
Største høyde over skinnetopp ved tom vogn	3,71 m
Bufferhøyde over skinnetopp ved tom vogn	1,06 m
Boggisenteravstand	14,40 m
Akselavstand i boggi	2,50 m
Hjuldiameter	0,81 m
Boggi etter tegning	Str. B 21650
Hik - P bremse og skrubremse	
Spenning på lysanlegg	32 V
Elektrisk varmeeffekt	36 kW
Vognvekt	29,5 t - 30,0 t
Last i reisegodsrom	1,5 t
Største tillatte hastighet	100 km/h

Styrevogn

Elektriske motorvogntog

Litra BFS 67

Vognnr.	Tegn.fortegn.	Hovedtegn.	Byggeår
6761- 76	635	Skabo 11011	1952 - 56

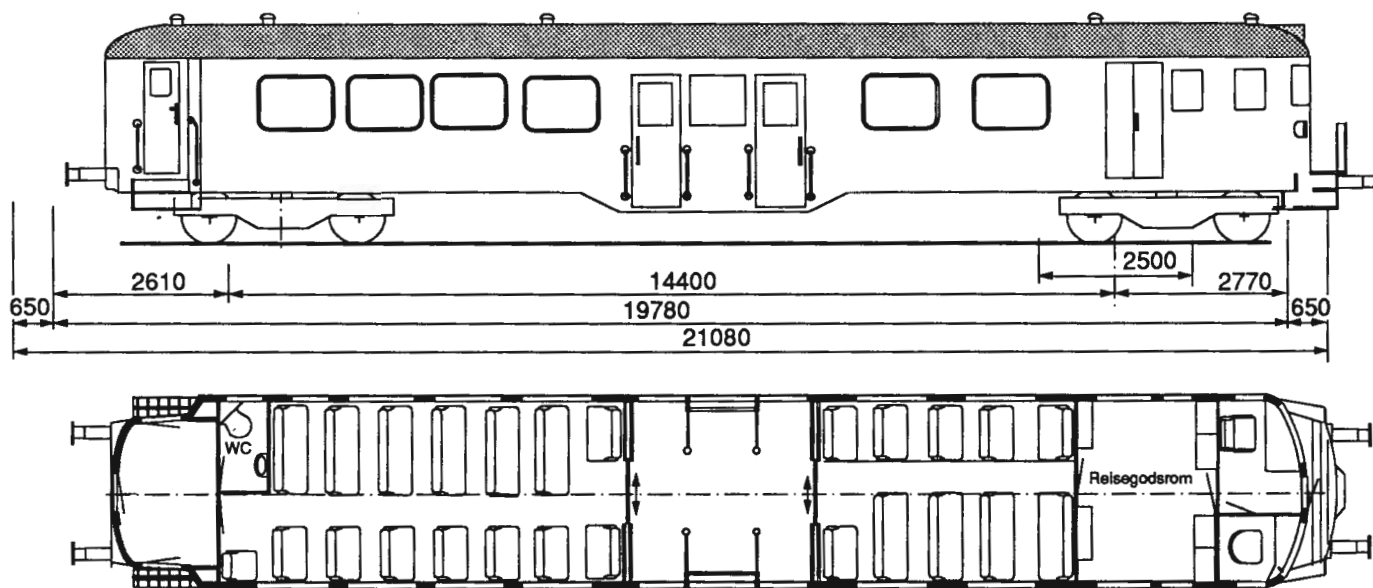

Antall avdelinger	2
Antall sitteplasser	59
Lengde over buffere	21,08 m
Lengde av vognkasse	19,35 m
Bredde av vognkasse	3,10 m
Største høyde over skinnetopp ved tom vogn	3,71 m
Bufferhøyde over skinnetopp ved tom vogn	1,06 m
Boggisenteravstand	14,40 m
Akselavstand i boggi	2,50 m
Hjuldiameter	0,97 m
Boggi etter tegning	Skabo 01301
Hik - P bremse og skrubremse	
Spenning på lysanlegg	32 V
Elektrisk varmeeffekt	23 kW
Vognvekt	28,5 t - 30,0 t
Last i reisegodsrom	1,5 t
Største tillatte hastighet	100 km/h

Styrevogn

Elektriske motorvogntog

Litra BFS 68 A

Vognnr.	Tegn.fortegn.	Hovedtegn.	Byggeår
68A61 - 81	637, 660	Str. B 37975	1956 - 58

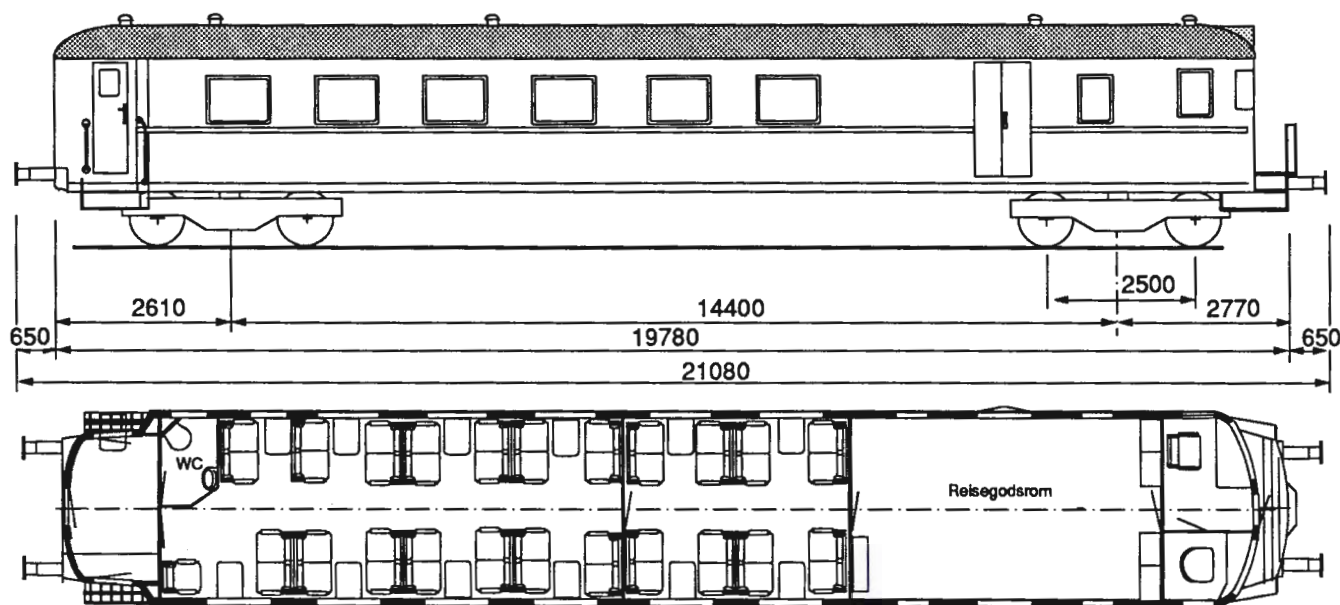

Antall avdelinger	2
Antall sitteplasser	45
Lengde over buffere	21,08 m
Lengde av vognkasse	19,35 m
Bredde av vognkasse	3,10 m
Største høyde over skinnetopp ved tom vogn	3,71 m
Bufferhøyde over skinnetopp ved tom vogn	1,06 m
Boggisenteravstand	14,40 m
Akselavstand i boggi	2,50 m
Hjuldiameter	0,97 m
Boggi etter tegning	Str. B 21650
KE - P bremse og skrubremse	
Spenning på lysanlegg	32 V
Elektrisk varmeeffekt	28 kW
Vognvekt	28,0 t - 29,0 t
Last i reisegodsrom	3,5 t
Største tillatte hastighet	100 km/h

Styrevogn

Elektriske motorvogntog

Litra BFS 68 B

Vognnr.	Tegn.fortegn.	Hovedtegn.	Byggeår
68B82 - 90	678	Skabo 12160	1960

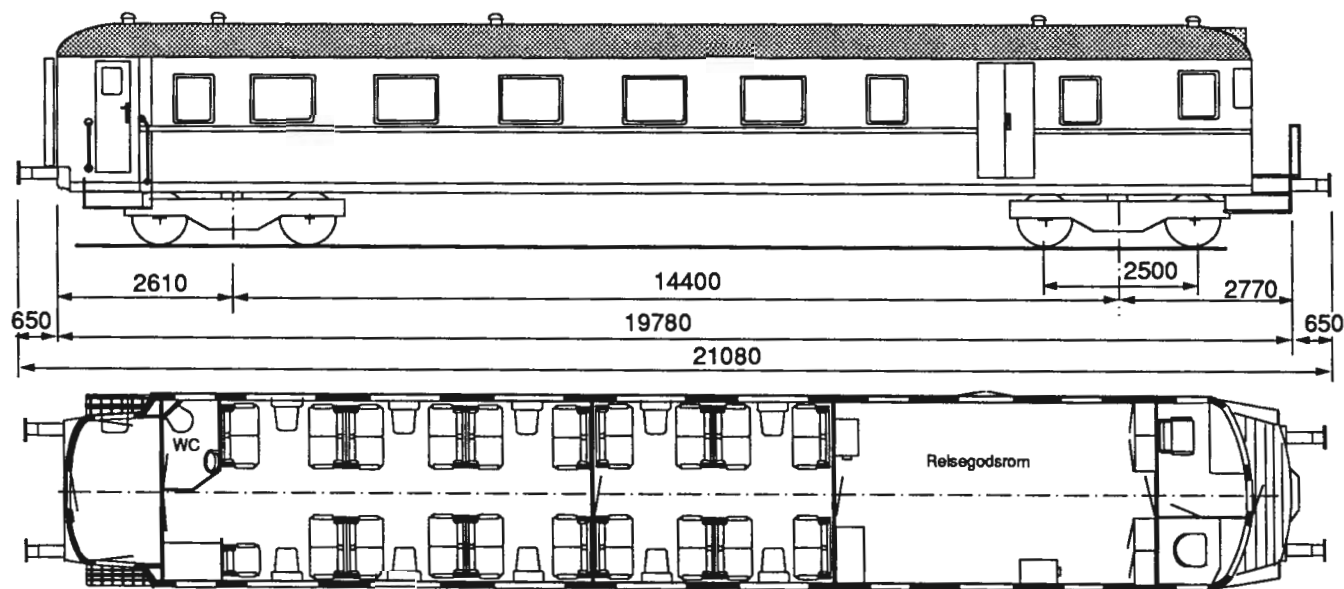

Antall avdelinger	2
Antall sitteplasser	37
Lengde over buffere	21,08 m
Lengde av vognkasse	19,35 m
Bredde av vognkasse	3,10 m
Største høyde over skinnetopp ved tom vogn	3,71 m
Bufferhøyde over skinnetopp ved tom vogn	1,05 m
Boggisenteravstand	14,40 m
Akselavstand i boggi	2,50 m
Hjuldiameter	0,97 m
Boggi etter tegning	Skabo 01301
KE - P bremse og skrubremse	
Spenning på lysanlegg	32 V
Elektrisk varmeeffekt	26 kW
Vognvekt	30,0 t
Last i reisegodsrom	3,5 t
Største tillatte hastighet	100 km/h

Styrevogn

Elektriske motorvogntog

Litra BS 69 A

Vognnr.	Tegn.fortegn.	Hovedtegn.	Byggeår
69601 - 615	745	Str. 2 - 56082 M 31085	1970 - 71

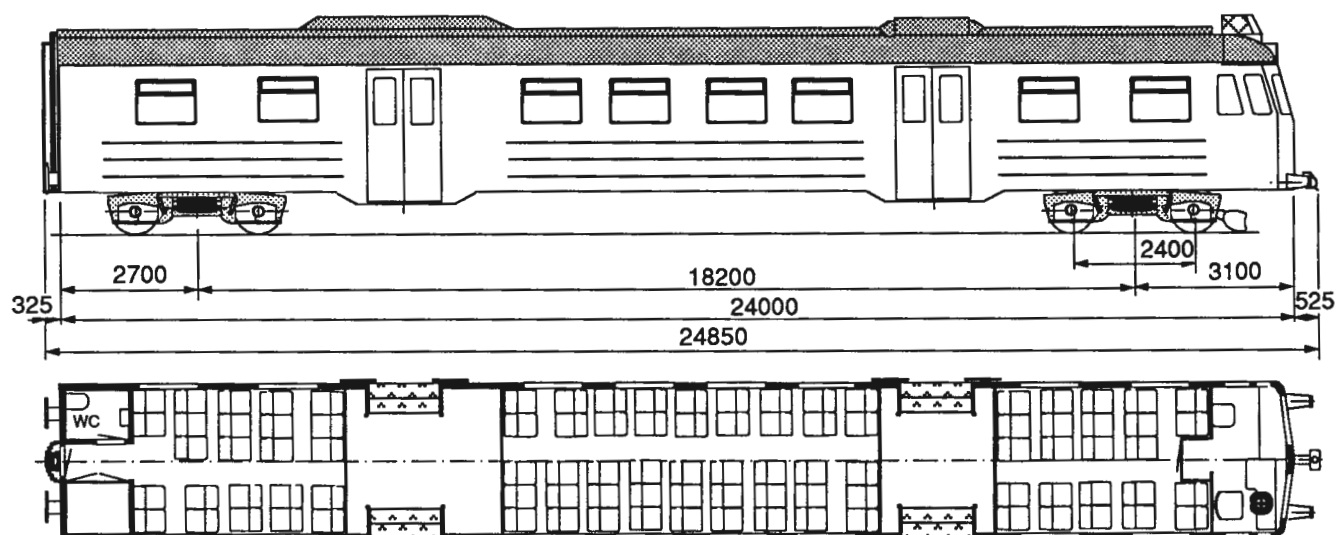

Antall avdelinger	3
Antall sitteplasser	93
Lengde over buffere	24,85 m
Lengde av vognkasse	24,00 m
Bredde av vognkasse	3,10 m
Største høyde over skinnetopp ved tom vogn	4,08 m
Bufferhøyde over skinnetopp ved tom vogn	1,06 m
Boggisenteravstand	18,20 m
Akselavstand i boggi	2,50 m
Hjuldiameter	0,92 m
Boggi etter tegning	M 27824
KE T bremse, m/skinne-, skive - og skrubremse	
Spenning på lysanlegg	36 V
Elektrisk varmeeffekt	60,3 kW
Vognvekt	29,0 t
Største tillatte hastighet	130 km/h

Styrevogn

Elektriske motorvogn tog

Litra BS 69 B

Vognnr.	Tegn.fortegn.	Hovedtegn.	Byggeår
69616 - 35	804	Str. 2 - 59402 M 32485	1974 - 75

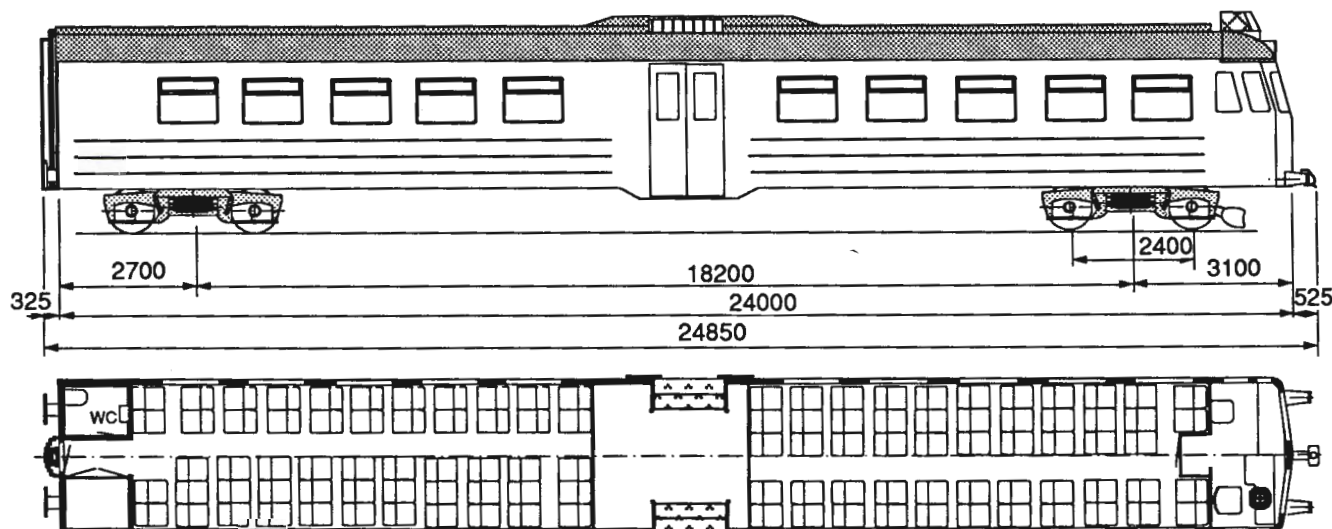

Antall avdelinger	2
Antall sitteplasser	108
Lengde over buffere	24,85 m
Lengde av vognkasse	24,00 m
Bredde av vognkasse	3,10 m
Største høyde over skinnetopp ved tom vogn	4,14 m
Bufferhøyde over skinnetopp ved tom vogn	1,06 m
Boggisenteravstand	18,20 m
Akselavstand i boggi	2,50 m
Hjuldiameter	0,92 m
Boggi etter tegning	M 27824
KE T bremse, m/skinne-, skive - og skrubremse	
Spenning på lysanlegg	36 V
Elektrisk varmeeffekt	43,2 kW
Vognvekt	28,8 t
Største tillatte hastighet	130 km/h

Styrevogn

Elektriske motorvogntog

Litra BS 69 C

Vognnr.	Tegn.fortegn.	Hovedtegn.	Byggeår
69636 - 49	806	Str 2 - 63246	1975 - 77

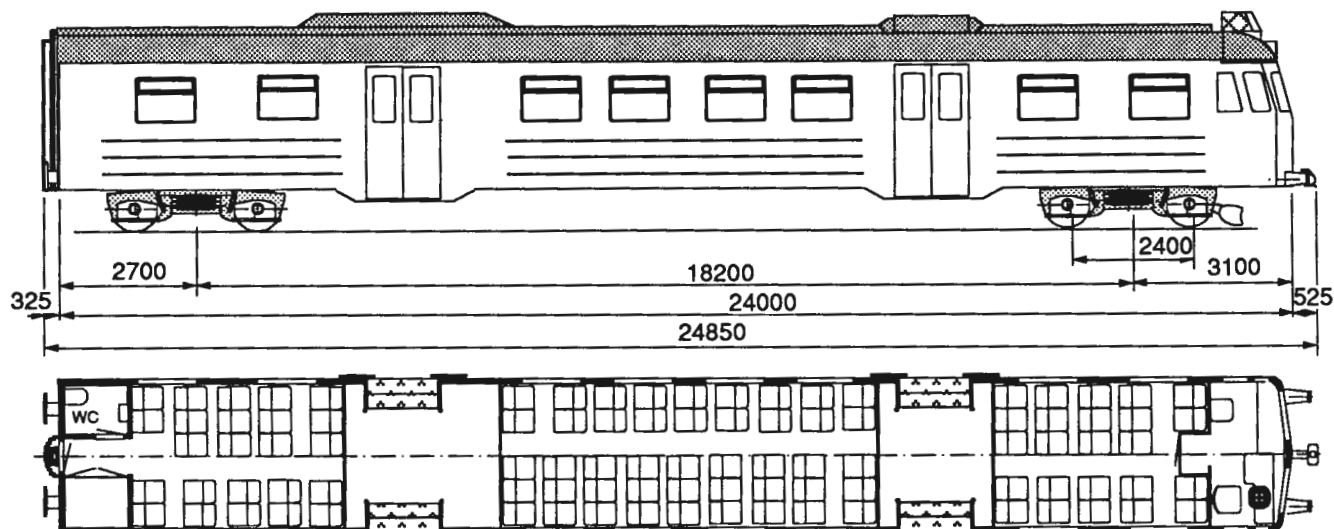

Antall avdelinger	3
Antall sitteplasser	93
Lengde over buffere	24,85 m
Lengde av vognkasse	24,00 m
Bredde av vognkasse	3,10 m
Største høyde over skinnetopp ved tom vogn	4,08 m
Bufferhøyde over skinnetopp ved tom vogn	1,06 m
Boggisenteravstand	18,20 m
Akselavstand i boggi	2,50 m
Hjuldiameter	0,92 m
Boggi etter tegning	M 27824
KE T bremse, m/skinne-, skive - og skrubremse	
Spenning på lysanlegg	36 V
Elektrisk varmeeffekt	62,2 kW
Vognvekt	29 t
Største tillatte hastighet	130 km/h

Styrevogn

Elektriske motorvogntog

Litra BS 69 D

Vognnr.	Tegn.fortegn.	Hovedtegn.	Byggeår
69650 - 80	860	Str. 2 - 77860	1983 - 84

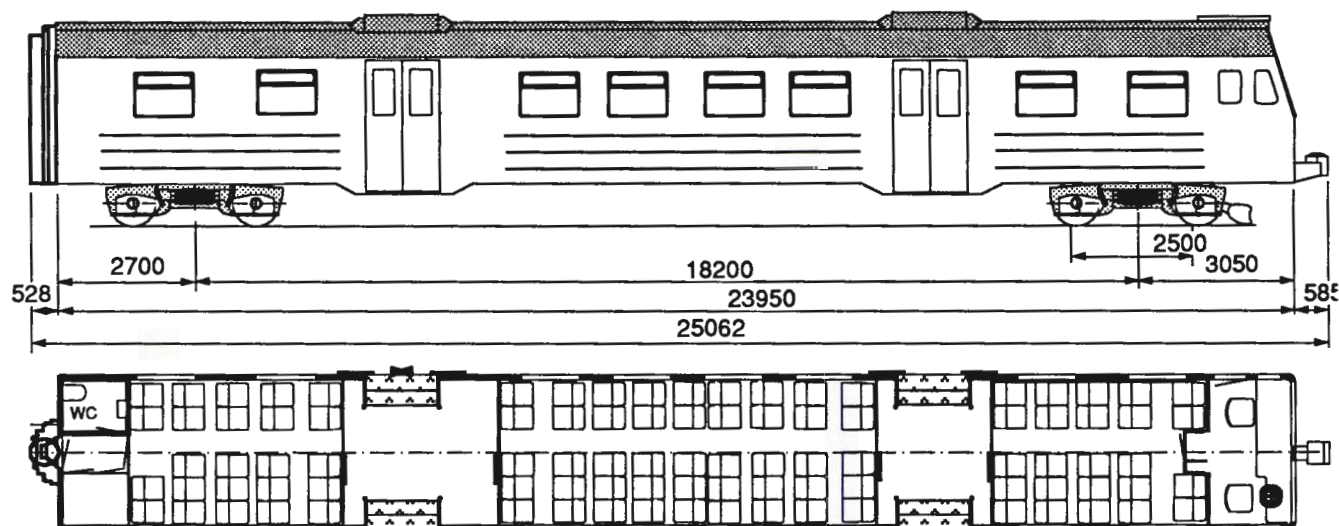

Antall avdelinger	3
Antall sitteplasser	93
Lengde over automatkobbel	25,06 m
Lengde av vognkasse	23,95 m
Bredde av vognkasse	3,10 m
Største høyde over skinnetopp ved tom vogn	4,13 m
Bufferhøyde over skinnetopp ved tom vogn	1,06 m
Boggisenteravstand	18,20 m
Akselavstand i boggi	2,50 m
Hjuldiameter	0,92 m
Boggi etter tegning	Str. 1 - 80888 m/håndbr. 1 - 80890 u/håndbr.
KE T bremse, m/skinne-, skive - og skrubremse	
Spenning på lysanlegg	36V
Elektrisk varmeeffekt	52,87 kW
Vognvekt	35,5 t
Største tillatte hastighet	130 km/h

Mellomvogn

For el. motorvogntog

Litra B 65

Vognnr.	Tegn.fortegn.	Hovedtegn.	Byggeår
6564, - 68, - 77	559	B 22233	1949 - 50

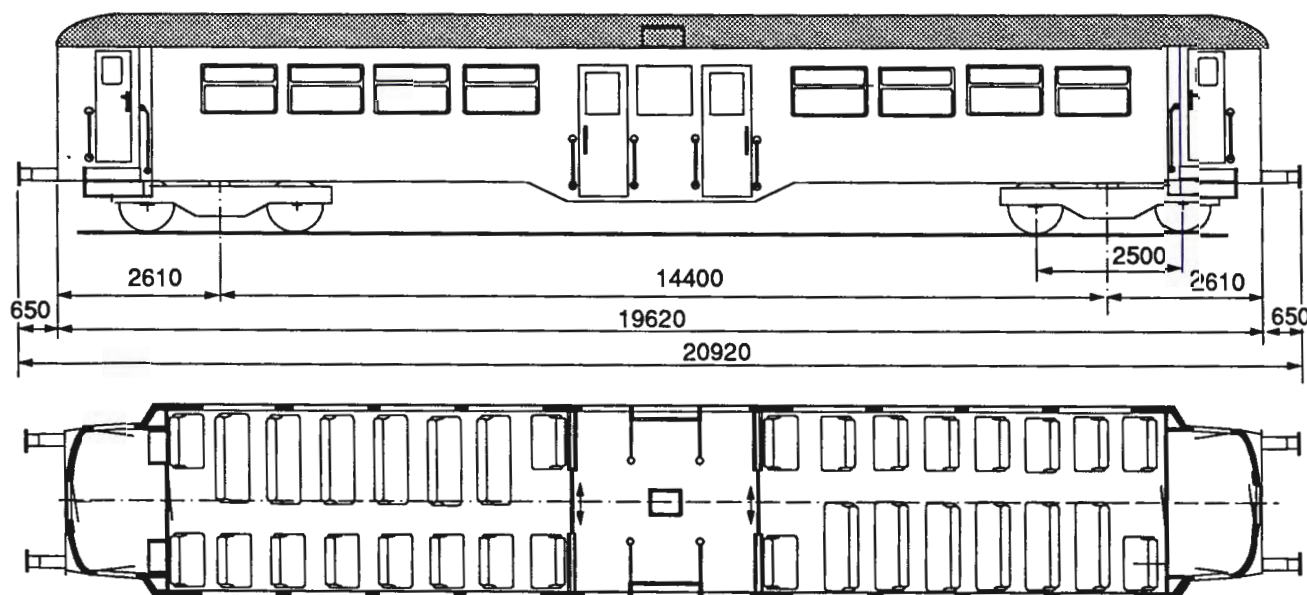

Antall avdelinger	2
Antall sitteplasser	76
Lengde over buffere	20,92 m
Lengde av vognkasse	19,62 m
Bredde av vognkasse	3,10 m
Største høyde over skinnetopp ved tom vogn	3,71 m
Bufferhøyde over skinnetopp ved tom vogn	1,05 m
Boggisenteravstand	14,40 m
Akselavstand i boggi	2,50 m
Hjuldiameter	0,81 m
Boggi etter tegning	B 21650
Hik - P bremse og skrubremse	
Spenning på lysanlegg	32 V
Elektrisk varmeeffekt	30 kW
Vognvekt	27,5 - 28,5 t
Største tillatte hastighet	100 km/h

Mellomvogn

For el. motorvogntog

Litra B 67

Vognnr.	Tegn.fortegn.	Hovedtegn.	Byggeår
6731 - 6748	633	B 26201	1952

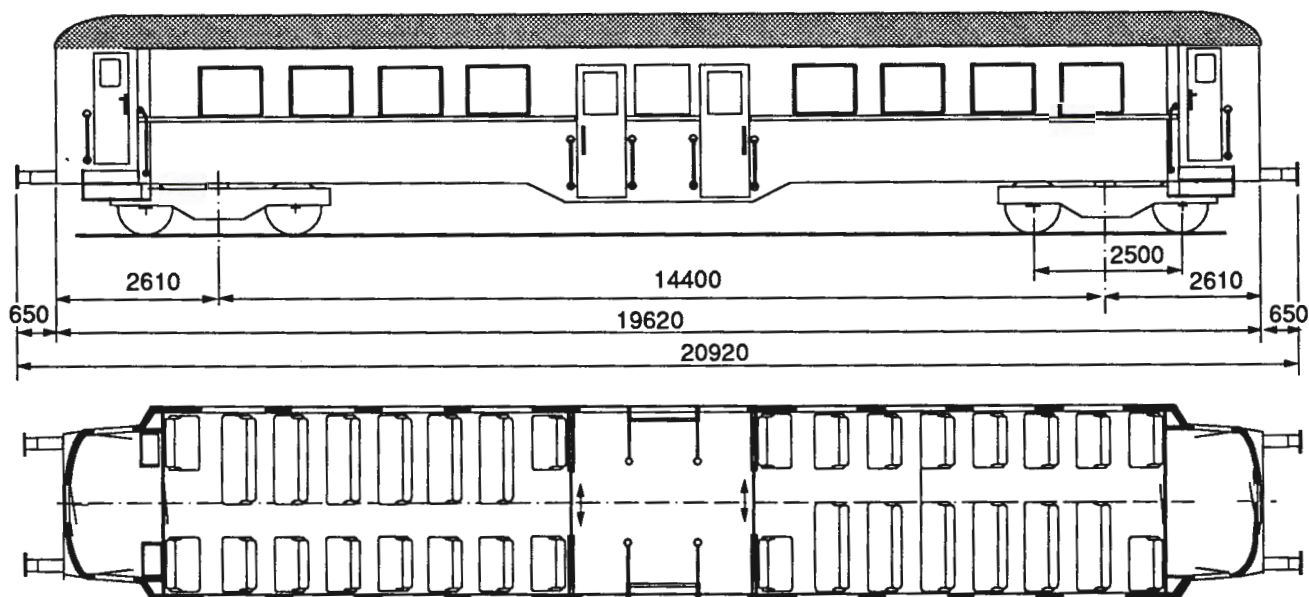

Antall avdelinger	2
Antall sitteplasser	76
Lengde over buffere	20,92 m
Lengde av vognkasse	19,62 m
Bredde av vognkasse	3,10 m
Største høyde over skinnetopp ved tom vogn	3,71 m
Bufferhøyde over skinnetopp ved tom vogn	1,05 m
Boggisenteravstand	14,40 m
Akselavstand i boggi	2,50 m
Hjuldiameter	0,81 m
Boggi etter tegning	B 21650
Hik - P bremse og skrubremse	
Spenning på lysanlegg	32 V
Elektrisk varmeeffekt	22 kW
Vognvekt	27,0 - 28,5 t
Største tillatte hastighet	100 km/h

Mellomvogn

For el. motorvogntog

Litra B 68A

Vognnr.	Tegn.fortegn.	Hovedtegn.	Byggeår
68A31 - 51	645, 659	B 38493	1956- 58

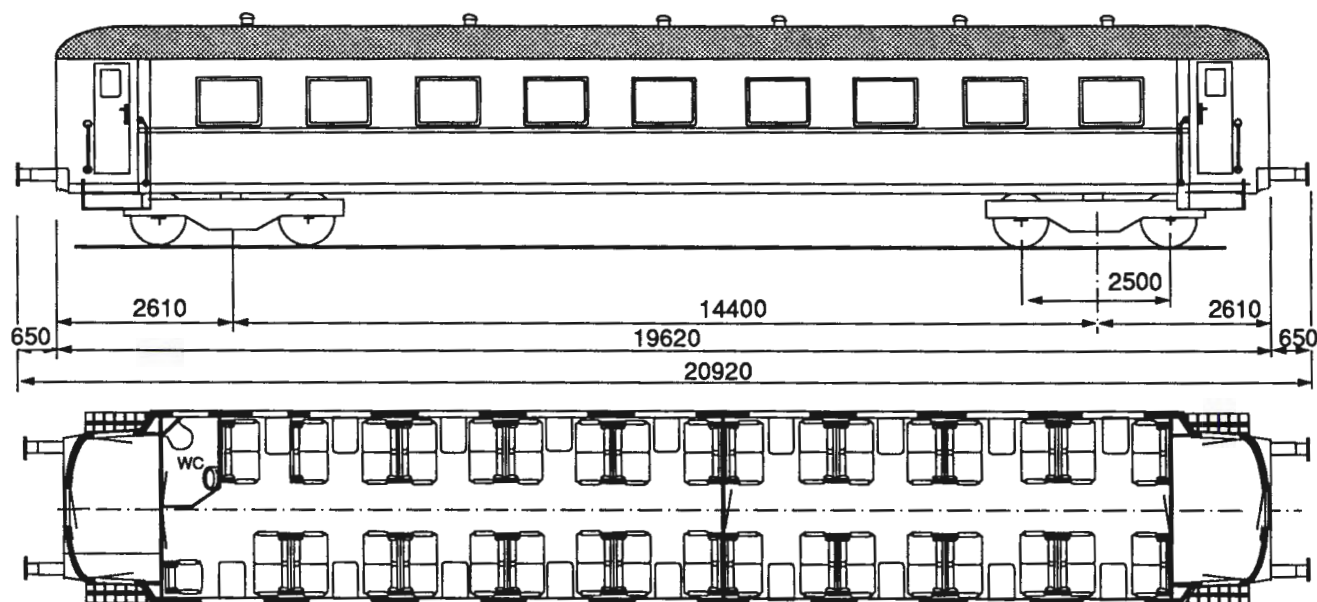

Antall avdelinger	2
Antall sitteplasser	69
Lengde over buffere	20,92 m
Lengde av vognkasse	19,62 m
Bredde av vognkasse	3,10 m
Største høyde over skinnetopp ved tom vogn	3,71 m
Bufferhøyde over skinnetopp ved tom vogn	1,06 m
Boggisenteravstand	14,40 m
Akselavstand i boggi	2,50 m
Hjuldiameter	0,81 m
Boggi etter tegning	B 21650
KE - P bremse og skrubremse	
Spenning på lysanlegg	32 V
Elektrisk varmeeffekt	22 kW
Vognvekt	27,0 - 28,0 t
Største tillatte hastighet	100 km/h

Mellomvogn
For el. motorvogntog

Litra B 68B

Vognnr.	Tegn.fortegn.	Hovedtegn.	Byggeår
68B52 - 60	679	B 42988	1960 - 61

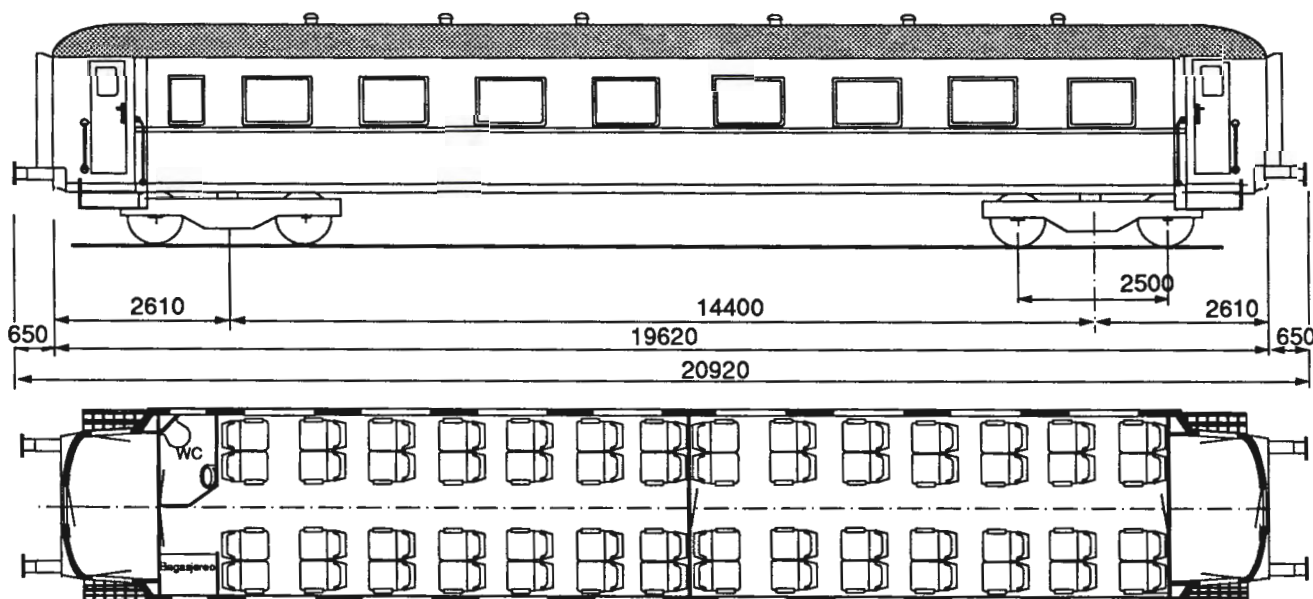

Antall avdelinger	2
Antall sitteplasser	55
Lengde over buffere	20,92 m
Lengde av vognkasse	19,62 m
Bredde av vognkasse	3,10 m
Største høyde over skinnetopp ved tom vogn	3,71 m
Bufferhøyde over skinnetopp ved tom vogn	1,06 m
Boggisenteravstand	14,40 m
Akselavstand i boggi	2,50 m
Hjuldiameter	0,81 m
Boggi etter tegning	B 21650
KE - P bremse og skrubremse	
Spenning på lysanlegg	32 V
Elektrisk varmeeffekt	27 kW
Vognvekt	29,0 - 29,5 t
Største tillatte hastighet	100 km/h

Mellomvogn

For el. motorvogntog

Litra B 69D

Vognnr.	Tegn.fortegn.	Hovedtegn.	Byggeår
69850 - 879	886	Str. 200160	1987 - 88

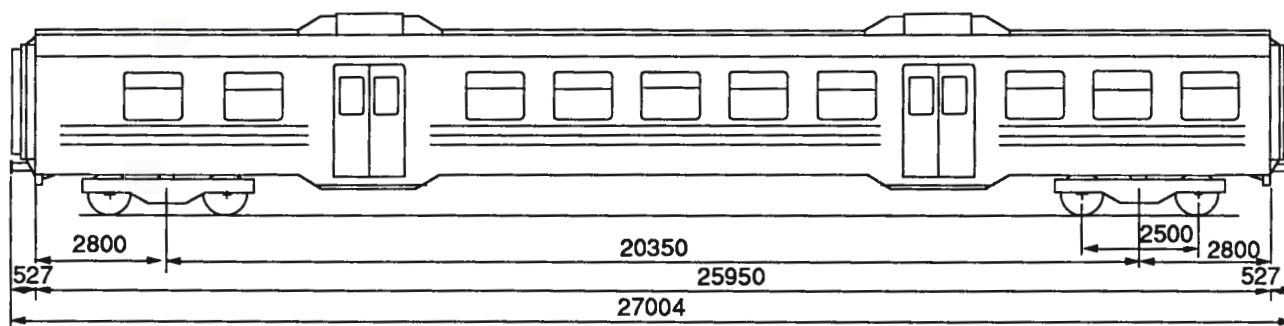

Antall avdelinger	3
Antall sitteplasser	114
Lengde over buffere	27,00 m
Lengde av vognkasse	25,950 m
Bredde av vognkasse	3,10 m
Største høyde over skinnetopp ved tom vogn	4,13 m
Bufferhøyde over skinnetopp ved tom vogn	1,06 m
Boggisenteravstand	20,35 m
Akselavstand i boggi	2,50 m
Hjuldiameter	0,92 m
Boggi etter tegning	100182 m/håndbrems 100183 u/håndbrems
KE T bremse m/ skive- og skrubremse	
Spenning på lysanlegg	36 V
Elektrisk varmeeffekt	49 kW
Vognvekt	35,0 t
Største tillatte hastighet	130 km/h

Diesel motorvogner

Litra BM 86 F

Vognnr. 86F11	Tegn.fortegn. 603	Hovedtegn. B 26393	Byggeår 1953
------------------	----------------------	-----------------------	-----------------

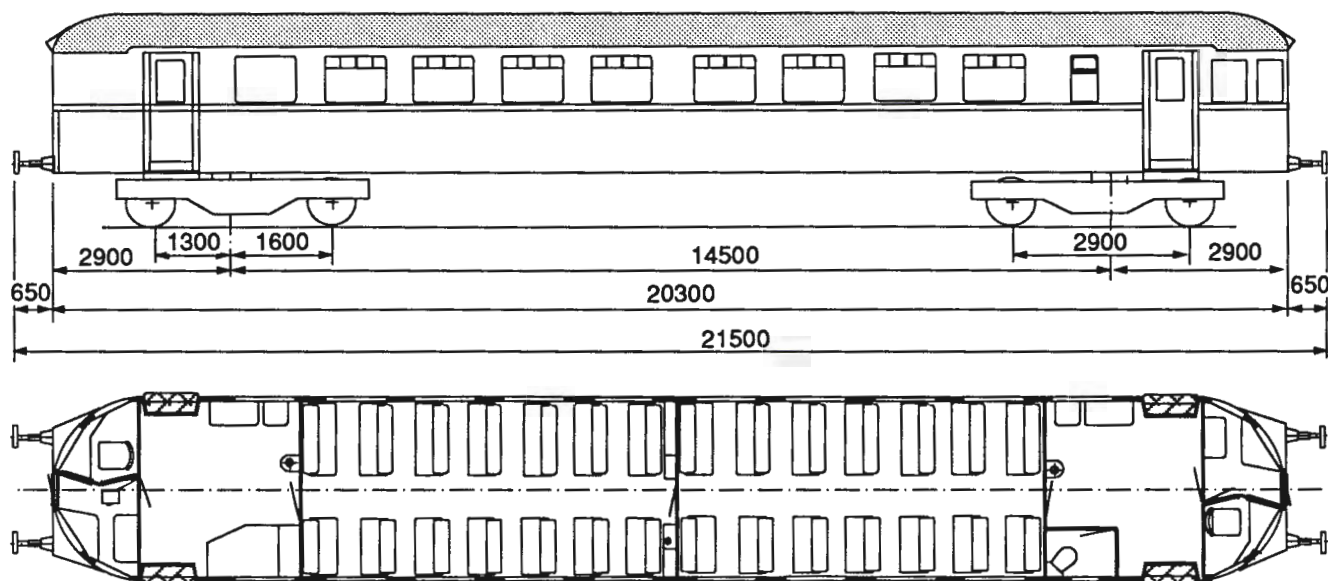

Motorer				Transmisjon - Oversetning					
Type	Antall	Maks kW/mot.	r/min	Veksel	1. gir	2. gir	3. gir	4. gir	Aksel-drift
Rolls - royce diesel C6SFLH	2	156	1800	Wilson S. E 4	4,08	2,33	1,49	1	2,35

Antall avdelinger	2
Antall sitteplasser	70
Lengde over buffere	21,50 m
Lengde av vognkasse	20,30 m
Bredde av vognkasse	3,10 m
Største høyde over skinnetopp ved tom vogn	3,66 m
Bufferhøyde over skinnetopp ved tom vogn	1,06 m
Boggisenteravstand	14,50 m
Akselavstand i boggi	2,90 m
Hjuldiameter	0,80 m
Boggi etter tegning	B 28454
Hik - P bremse og skrubremse	
Spenning på lysanlegg	24 V
Vognvarme "Autocalor" høytrykks oljebrenner type HT-50-RB	
Vognvekt	30,5 t
Adhesjonsvekt	16,8 t
Største tillatte hastighet	100 km/h

Diesel motorvogn

Litra BM 86 L

Vognnr.	Tegn.fortegn.	Hovedtegn.	Byggeår
86L09, -22, - 24	603	B 26393	1952 - 54

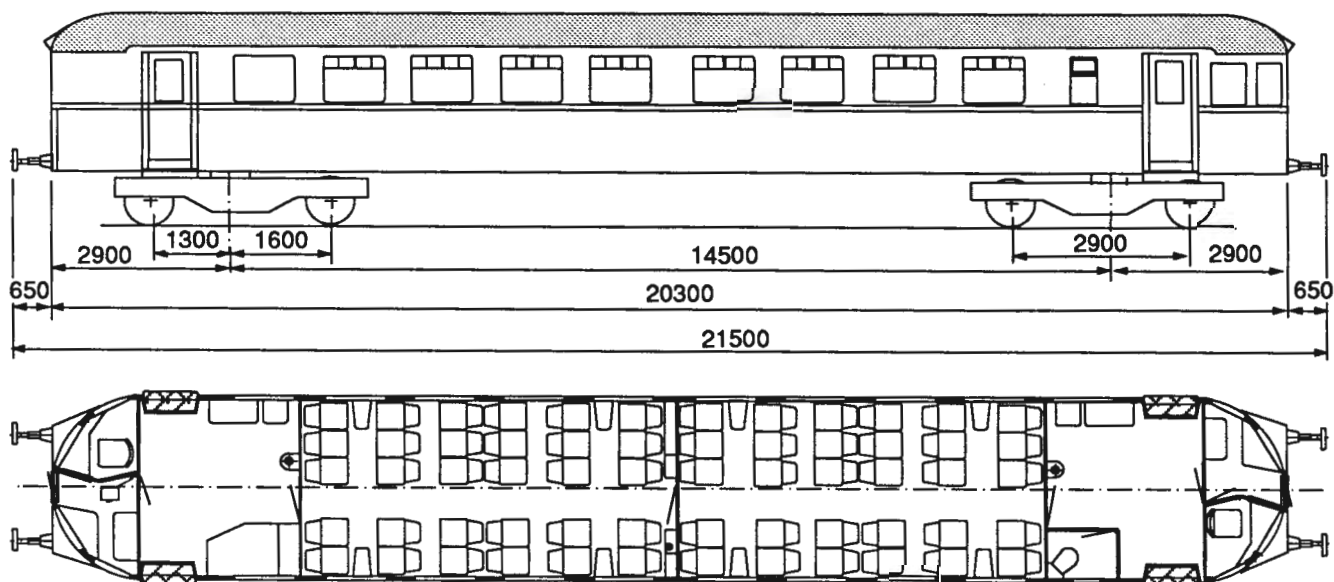

Motorer				Transmisjon - Oversetning					
Type	Antall	Maks kW/mot.	r/min	Veksel	1. gir	2. gir	3. gir	4. gir	Aksel-drift
Rolls - royse diesel C6SFLH	2	156	1800	Wilson S. E 4	4,08	2,33	1,49	1	2,35

Antall avdelinger	2
Antall sitteplasser	60
Lengde over buffere	21,50 m
Lengde av vognkasse	20,30 m
Bredde av vognkasse	3,10 m
Største høyde over skinnetopp ved tom vogn	3,66 m
Bufferhøyde over skinnetopp ved tom vogn	1,06 m
Boggisenteravstand	14,50 m
Akselavstand i boggi	2,90 m
Hjuldiameter	0,80 m
Boggi etter tegning	B 28454
Hik - P bremse og skrubremse	
Spenning på lysanlegg	24 V
Vognvarme "Autocalor" høytrykks oljebrenner type HT-50-RB	
Vognvekt	30,5 t
Adhesjonsvekt	16,8 t
Største tillatte hastighet	100 km/h

Diesel motorvogner

Litra BM 86 M

Vognnr.	Tegn.fortegn.	Hovedtegn.	Byggeår
86M10, -15, -20, -26	603	B 26393	1953 - 54

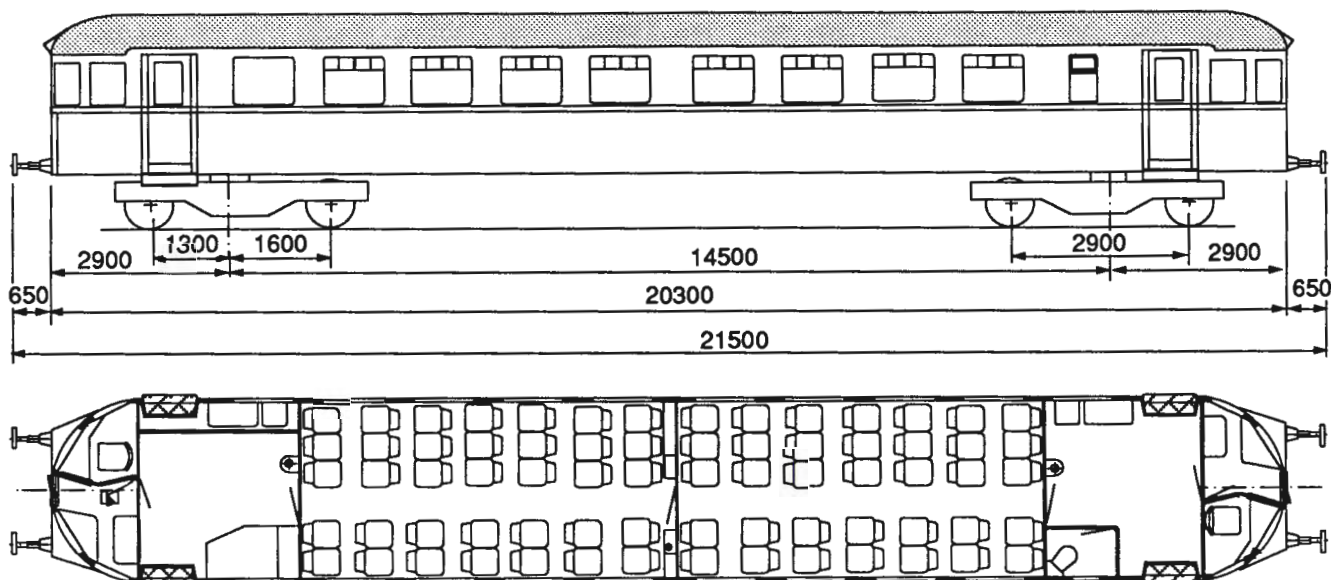

Motorer				Transmisjon - Oversetning					
Type	Antall	Maks kW/mot.	r/min	Veksel	1. gir	2. gir	3. gir	4. gir	Aksel-drift
Rolls - royse diesel C6SFLH	2	156	1800	Wilson S. E 4	4,08	2,33	1,49	1	2,35

Antall avdelinger	2
Antall sitteplasser	70 *)
Lengde over buffere	21,50 m
Lengde av vognkasse	20,30 m
Bredde av vognkasse	3,10 m
Største høyde over skinnetopp ved tom vogn	3,66 m
Bufferhøyde over skinnetopp ved tom vogn	1,06 m
Boggisenteravstand	14,50 m
Akselavstand i boggi	2,90 m
Hjuldiameter	0,80 m
Boggi etter tegning	B 28454
Hik - P bremse og skrubremse	
Spenning på lysanlegg	24 V
Vognvarme "Autocalor" høytrykks oljebrenner type HT-50-RB	
Vognvekt	30,5 t
Adhesjonsvekt	16,8 t
Største tillatte hastighet	100 km/h

*) Vogn BM86 M 20 har 60 sitteplasser

Diesel motorvogn

Litra BM 89

Vognnr.
8901 - 05

Tegn.fortegn.

Hovedtegn.
2MM/ 5952

Byggeår
1957 - 58

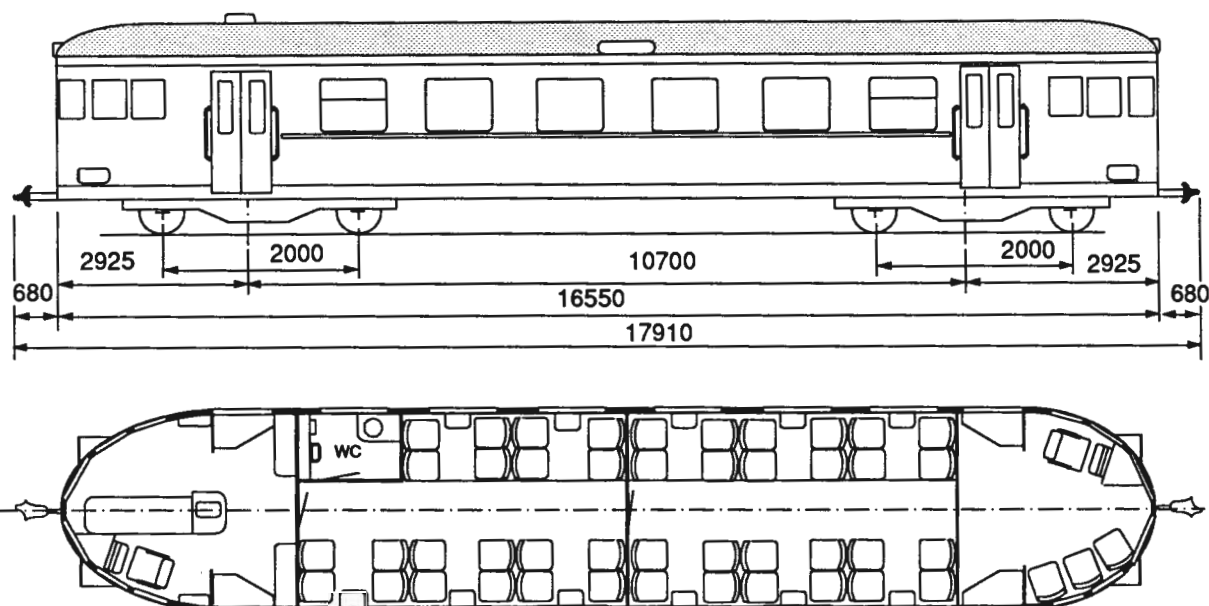

Motorer				Transmisjon - Oversetning						
Type	Antall	Maks kW/mot.	r/min	Veksel	1. gir	2. gir	3. gir	4. gir	5. gir	
Scania Vabis diesel D 815	1	145	1750	Wilson R11B	4,07	2,42	1,60	1	0,767	
				Vendeveksel		Fordelingsveksel		Akseldrift		
				1,346		1,165		1,60		

Antall avdelinger	2
Antall sitteplasser	44
Lengde over buffere (Scharfenbergkobbel Rk1-L)	17,55 m
Lengde av vognkasse	16,55 m
Bredde av vognkasse	3,10 m
Største høyde over skinnetopp ved tom vogn	3,24 m
Bufferhøyde over skinnetopp ved tom vogn (kobbelhøyde)	0,50 m
Boggisenteravstand	10,70 m
Akselavstand i boggi	2,00 m
Hjuldiameter	0,676 m
Boggi etter tegning (drivboggi)	Mbr. 61435
Boggi etter tegning (løpeboggi)	Mbr. 61434
Hik - P bremse og skrubremse	
Spenning på lysanlegg	30 V
Vognvekt	18,0 t
Adhesjonsvekt	11,0 t
Minste kurveradius	90,00 m
Største tillatte hastighet	115 km/h

Diesel motorvogn

Litra BM 91 H

Vognnr.	Tegn.fortegn.	Hovedtegn.	Byggeår
91H02	629	B 29874	1955

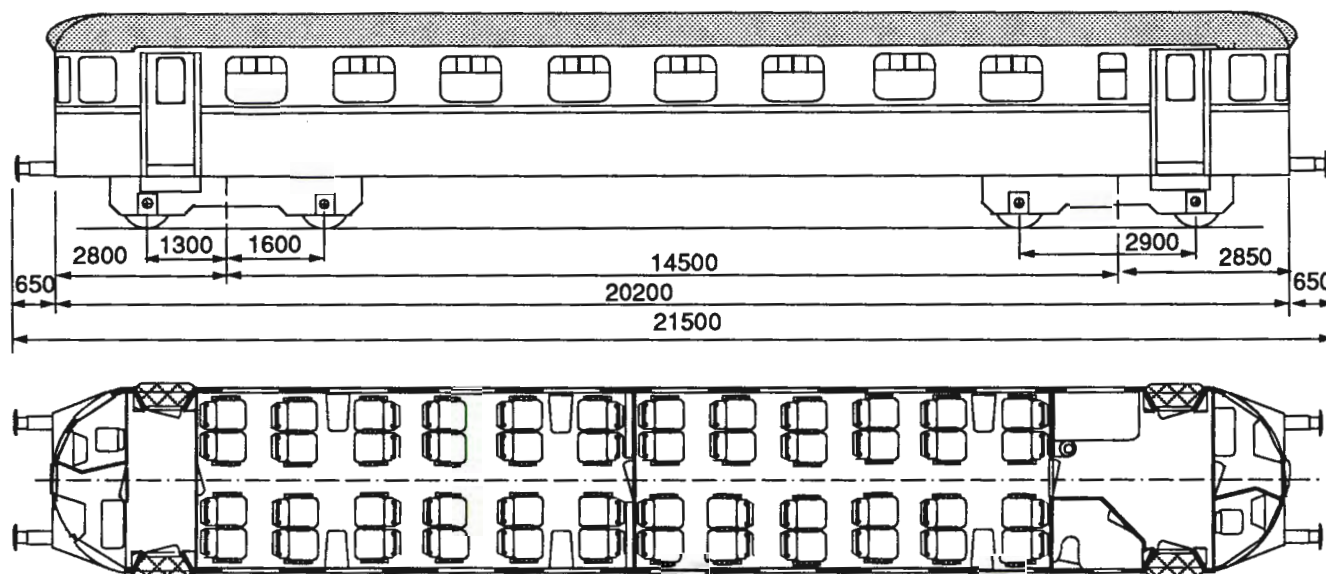

Motorer				Transmisjon - Oversetning					
Type	Antall	Maks kW/mot.	r/min	Veksel	1. gir	2. gir	3. gir	4. gir	Aksel-drift
Rolls - royse diesel C6SFLH	2	156	1800	Wilson S. E 4	4,08	2,33	1,49	1	2,35

Antall avdelinger	2
Antall sitteplasser	48
Lengde over buffere	21,50 m
Lengde av vognkasse	20,30 m
Bredde av vognkasse	3,10 m
Største høyde over skinnetopp ved tom vogn	3,66 m
Bufferhøyde over skinnetopp ved tom vogn	1,06 m
Boggisenteravstand	14,50 m
Akselavstand i boggi	2,90 m
Hjuldiameter	0,80 m
Boggi etter tegning	B 28454
Hik - P bremse og skrubremse	
Spenning på lysanlegg	24 V
Vognvarme "Autocalor" høytrykks oljebrenner type HT-50-RB	
Vognvekt	30,5 t
Adhesjonsvekt	16,8 t
Største tillatte hastighet	100 km/h

Diesel motorvogner

Litra BM 92

Vognnr.	Tegn.fortegn.	Hovedtegn.	Byggeår
9201 - 15	874	A 1145.01.001	1984 - 85

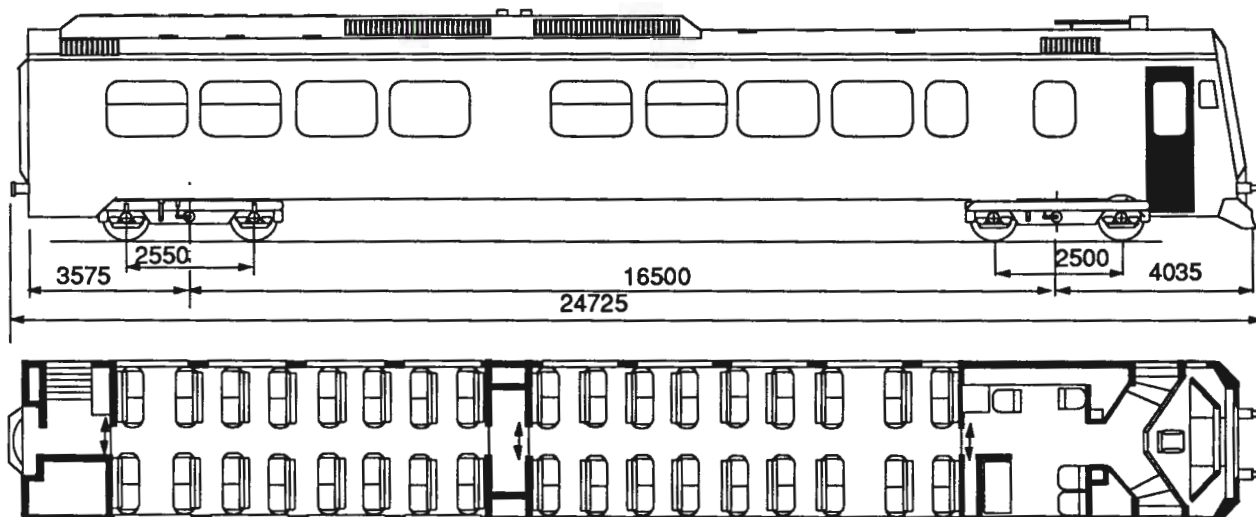

Dieselm				Asynkronmotor 3-fase vekselstrøm			Oms.-forh. motor/ drivhjul			
Type	Antall	Maks kW/mot	r/min	Hovedgen.3-fase vekselstrøm Antall	Hovedgen.3-fase vekselstrøm Antall	Hovedgen.3-fase vekselstrøm Antall				
Daimler - Benz OM 424 A	2	357	2100	2	1000	1	2	350/780	158/283	3,956:1

Antall avdelinger	2
Antall sitteplasser	68
Lengde over buffere og midte kortkobbel	24,73 m
Lengde av vognkasse	24,11 m
Bredde av vognkasse	3,20 m
Største høyde over skinnetopp ved tom vogn	4,34 m
Bufferhøyde over skinnetopp ved tom vogn	1,06 m
Boggisenteravstand	16,50 m
Akselavstand i boggi	2,55 m
Hjuldiameter	0,92 m
Boggi etter tegning	5034.1.04.100.001 u/hbr., 5134.1.04.000.001 m/hbr.
El. motstandsbremse, KE - P - A (D) bremse med skive-, kloss- og skrubremse.	
Spenning på lysanlegg	125 V=
Elektrisk varmeeffekt	75,4 kW + nødvarme 10 kW
Vognvekt	59,0 t
Adhesjonsvekt	36,0 t
Største tillatte hastighet	140 km/h

Styrevogn

Diesel motorvogntog

Litra BFS 86G

Vognnr.	Tegn.fortegn.	Hovedtegn.	Byggeår
86G98, - 99	599	B 26202	1953

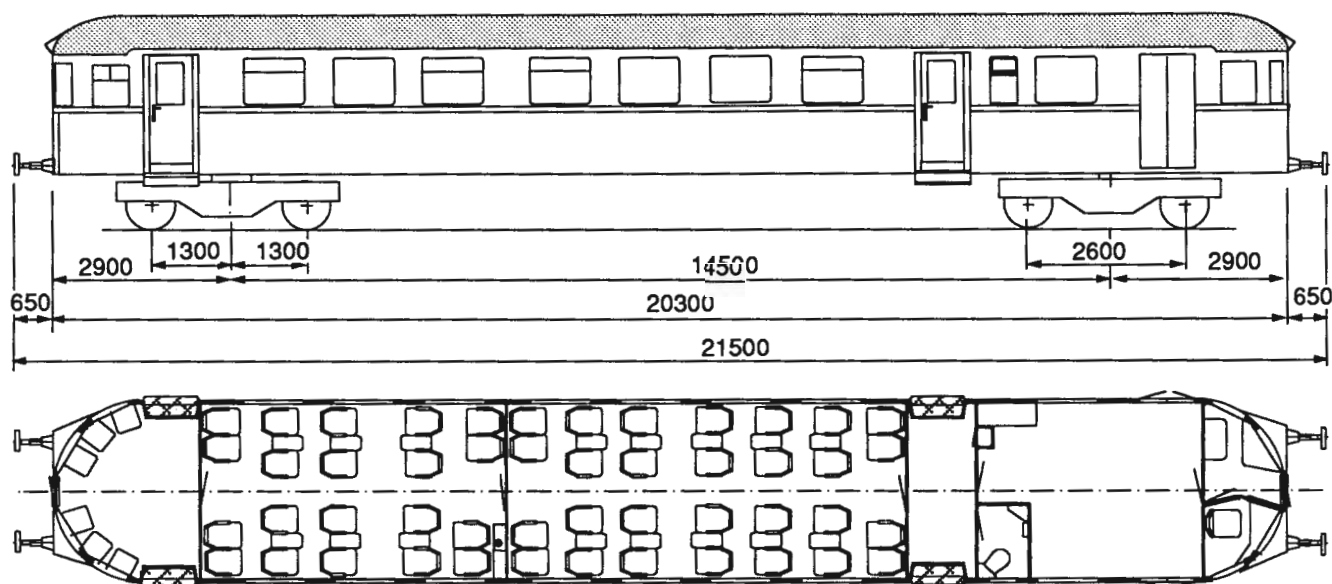

Antall avdelinger	2
Antall sitteplasser	48
Lengde over buffere	21,50 m
Lengde av vognkasse	20,30 m
Bredde av vognkasse	3,10 m
Største høyde over skinnetopp ved tom vogn	3,66 m
Bufferhøyde over skinnetopp ved tom vogn	1,05 m
Boggisenteravstand	14,50 m
Akselavstand i boggi	2,60 m
Hjuldiameter	0,80 m
Boggi etter tegning	B 26575
Hik - P bremse og skrubremse	
Spenning på lysanlegg	24 V
Vognvarme "Autocalor" høytrykks oljebrenner type HT-50-RB	
Vognvekt	19,0 - 19,5 t
Last i reisegodsrom	3,0 t
Største tillatte hastighet	100 km/h

Styrevogn Diesel motorvogntog

Litra BFS 86 L

Vognnr.	Tegn.fortegn.	Hovedtegn.	Byggeår
86L94	599	B 26202	1954

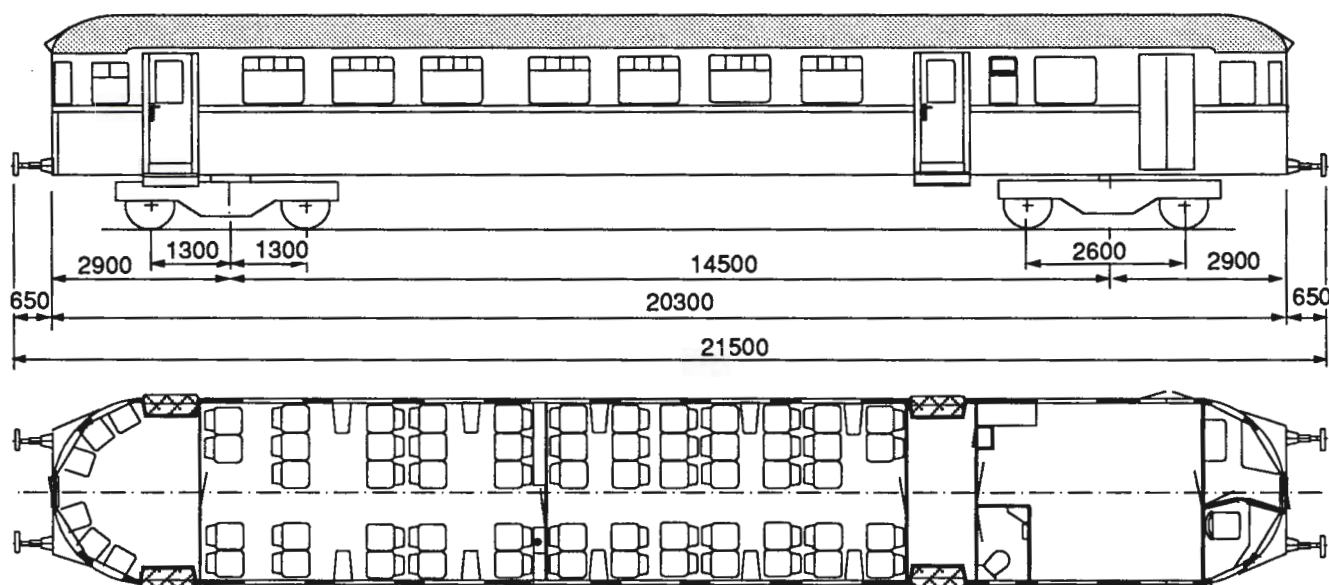

Antall avdelinger	2
Antall sitteplasser	58
Lengde over buffere	21,50 m
Lengde av vognkasse	20,30 m
Bredde av vognkasse	3,10 m
Største høyde over skinnetopp ved tom vogn	3,66 m
Bufferhøyde over skinnetopp ved tom vogn	1,05 m
Boggisenteravstand	14,50 m
Akselavstand i boggi	2,60 m
Hjuldiameter	0,80 m
Boggi etter tegning	B 26575
Hik - P bremse og skrubremse	
Spenning på lysanlegg	24 V
Vognvarme "Autocalor" høytrykks oljebrenner type HT-50-RB	
Vognvekt	19,0 - 19,5 t
Last i reisegodsrom	3,0 t
Største tillatte hastighet	100 km/h

Styrevogn

Diesel motorvogntog

Litra BDFS 11 91

Vognnr.	Tegn.fortegn.	Hovedtegn.	Byggeår
9173	626	B 35043	1954

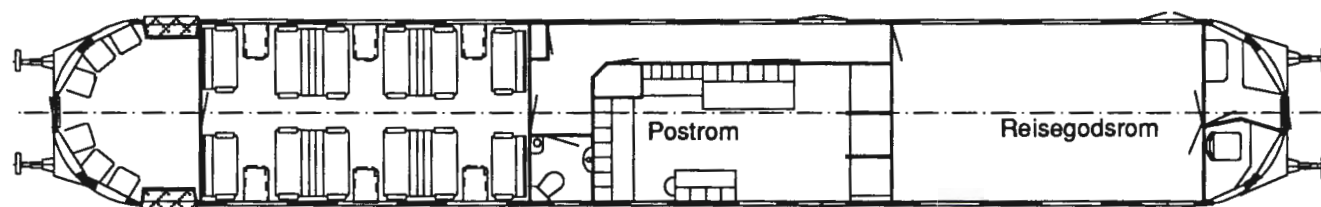
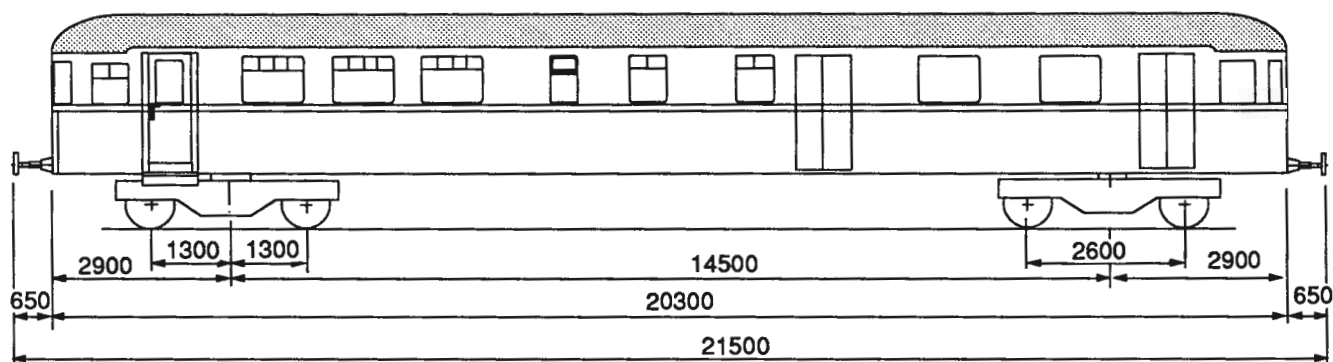

Antall avdelinger	1
Antall sitteplasser	24
Lengde over buffere	21,50 m
Lengde av vognkasse	20,30 m
Bredde av vognkasse	3,10 m
Største høyde over skinnetopp ved tom vogn	3,66 m
Bufferhøyde over skinnetopp ved tom vogn	1,05 m
Boggisenteravstand	14,50 m
Akselavstand i boggi	2,60 m
Hjuldiameter	0,80 m
Boggi etter tegning	B 26575
Hik - P bremse og skrubremse	
Spenning på lysanlegg	24 V
Vognvarme "Autocalor" høytrykks oljebrenner type HT-50-RB	
Vognvekt	19,5 t
Last i postrom	1,0 t
Last i reisegodsrom	3,0 t
Største tillatte hastighet	100 km/h

Styrevogn

Diesel motorvogn

Litra BFS 91

Vognnr.	Tegn.fortegn.	Hovedtegn.	Byggeår
9162,-63,-66	626	B 29833	1956

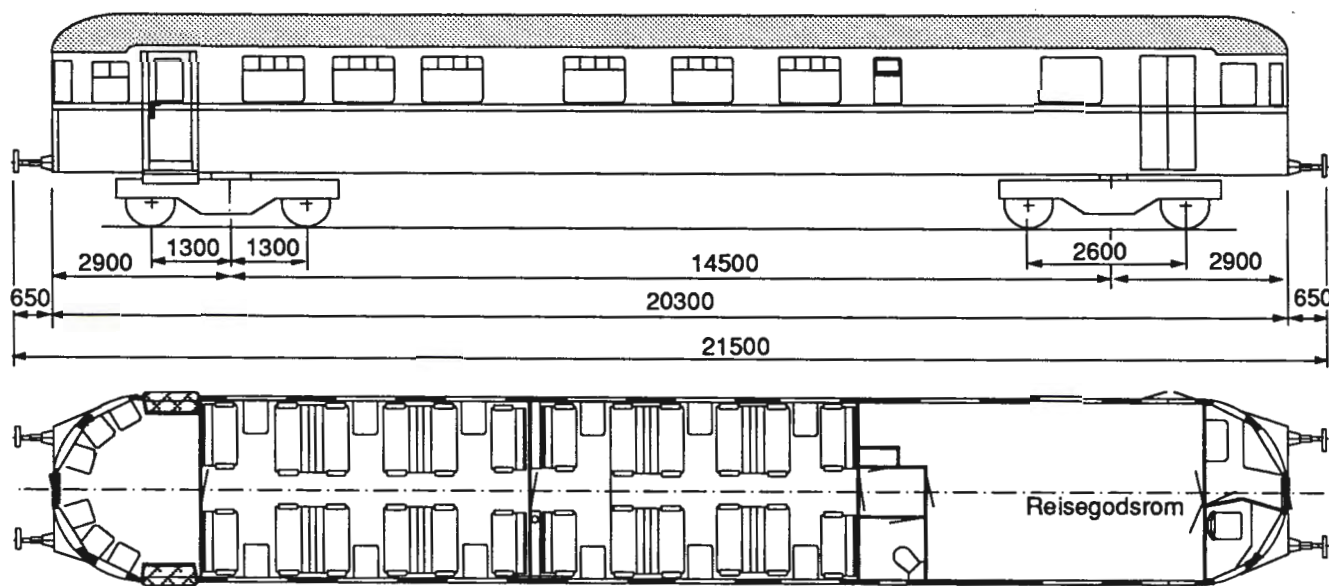

Antall avdelinger	2
Antall sitteplasser	48
Lengde over buffere	21,50 m
Lengde av vognkasse	20,30 m
Bredde av vognkasse	3,10 m
Største høyde over skinnetopp ved tom vogn	3,66 m
Bufferhøyde over skinnetopp ved tom vogn	1,05 m
Boggisenteravstand	14,50 m
Akselavstand i boggi	2,60 m
Hjuldiameter	0,80 m
Boggi etter tegning	B 26575
Hik - P bremse og skrubremse	
Spenning på lysanlegg	24 V
Vognvarme "Autocalor" høytrykks oljebrenner type HT-50-RB	
Vognvekt	19,0 - 20,0 t
Last i reisegodsrom	3,0 t
Største tillatte hastighet	100 km/h

Styrevogn

Diesel motorvogntog

Litra BS 92

Vognnr.	Tegn.fortegn.	Hovedtegn.	Byggeår
9251 -60	874	A1145. 01. 001	1984 - 85

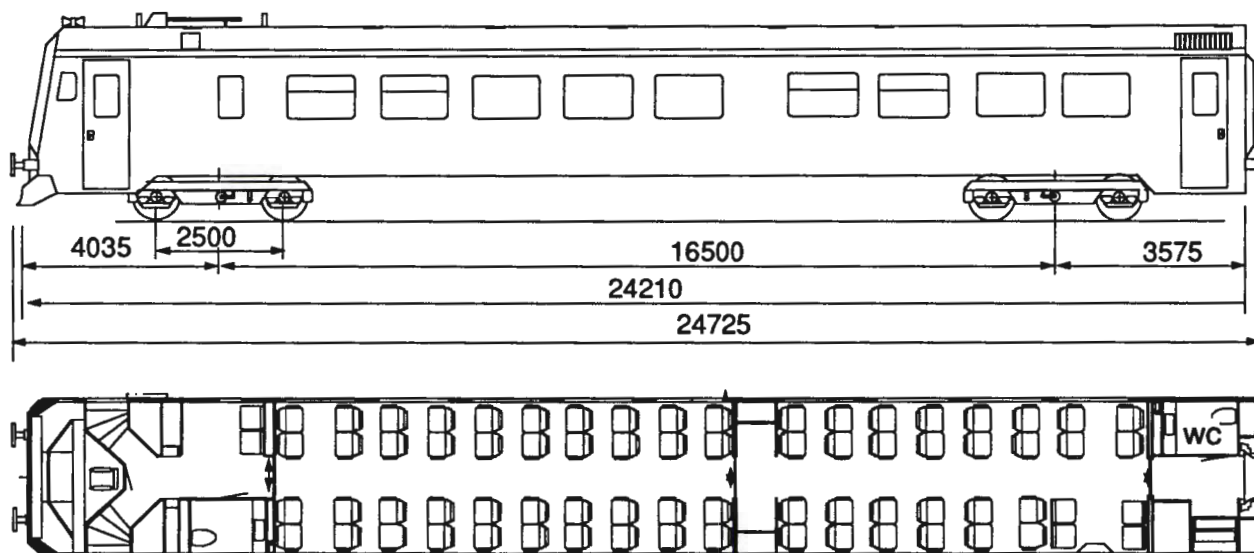

Antall avdelinger		2
Antall sitteplasser		68
Lengde over buffere og midt kobbel		24,73 m
Lengde av vognkasse		24,11 m
Bredde av vognkasse		3,20 m
Største høyde over skinnetopp ved tom vogn		4,23 m
Bufferhøyde over skinnetopp ved tom vogn		1,06 m
Boggisenteravstand		16,50 m
Akselavstand i boggi		2,50 m
Hjuldiameter		0,92 m
Boggi etter tegning	5135.1.04.000.001 m/hbr., 5136.1.04.000.001. u/hbr.	
KE - P - A (D) bremse med skive -, kloss- og skrubremse		
Spenning på lysanlegg		125 V
Elektrisk varmeeffekt	79,4 kW + nødvarme + 10,0 kW	
Vognvekt		39,0 t
Største tillatte hastighet		140 km/h

Styrevogn

Diesel motorvogntog

Litra BDFS 92

Vognnr.	Tegn.fortegn.	Hovedtegn.	Byggeår
9291	874	A1145. 01. 001	1984 - 85

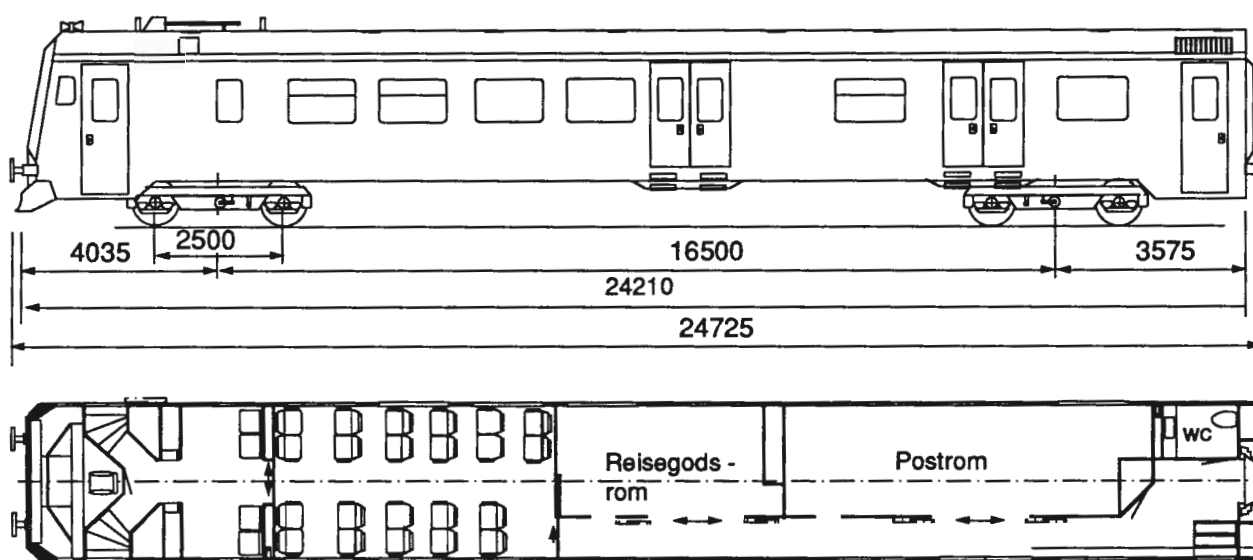

Antall avdelinger		1
Antall sitteplasser		22
Lengde over buffere og midt kobbel		24,73 m
Lengde av vognkasse		24,11 m
Bredde av vognkasse		3,20 m
Største høyde over skinnetopp ved tom vogn		4,23 m
Bufferhøyde over skinnetopp ved tom vogn		1,06 m
Boggisenteravstand		16,50 m
Akselavstand i boggi		2,50 m
Hjuldiameter		0,92 m
Boggi etter tegning	5135.1.04.000.001 m/hbr., 5136.1.04.000.001 u/hbr.	
KE - P - A (D) bremse med skive -, kloss- og skrubremse		
Spenning på lysanlegg		125 V=
Elektrisk varmeeffekt	79,4 kW + nødvarme + 10,0 kW	
Vognvekt		39,0 t
Last i postrom		5,0 t
Last i reisegodsrom		2,5 t
Største tillatte hastighet		140 km/h

Styrevogn Diesel motorvogntog

Litra BFS 92

Vognnr.	Tegn.fortegn.	Hovedtegn.	Byggeår
9281 - 84	874	A1145. 01. 001	1984 - 85

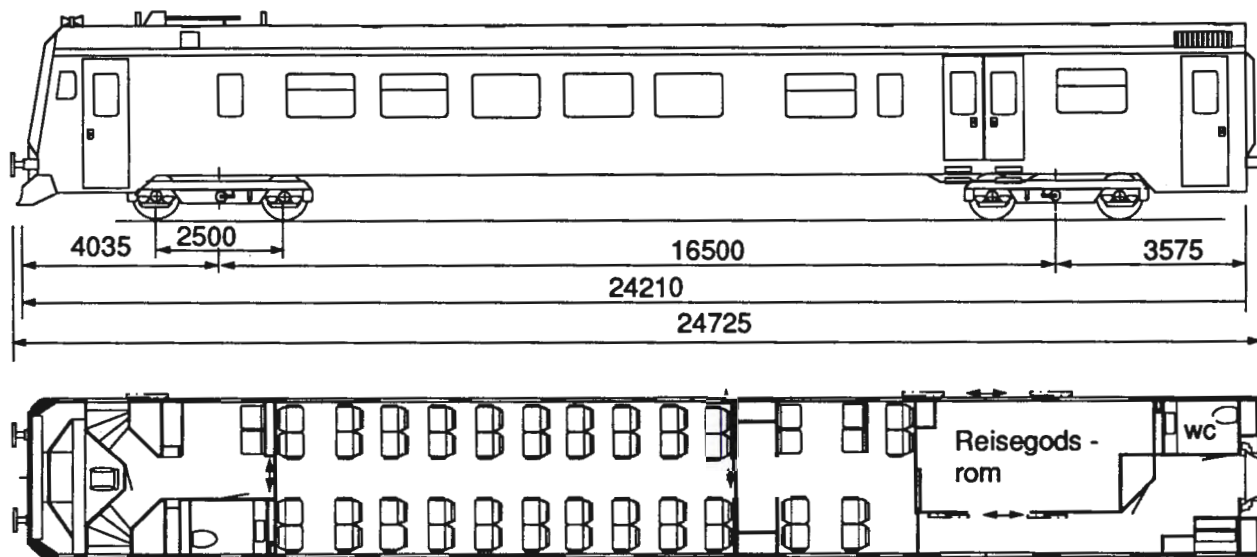

Antall avdelinger	2
Antall sitteplasser	46
Lengde over buffere og midt kobbel	24,73 m
Lengde av vognkasse	24,11 m
Bredde av vognkasse	3,20 m
Største høyde over skinnetopp ved tom vogn	4,23 m
Bufferhøyde over skinnetopp ved tom vogn	1,06 m
Boggisenteravstand	16,50 m
Akselavstand i boggi	2,50 m
Hjuldiameter	0,92 m
Boggi etter tegning	5135.1.04.000.001 m/hbr., 5136.1.04.00.001 u/hbr.
KE - P - A (D) bremse med skive -, kloss- og skrubremse	
Spenning på lysanlegg	125 V
Elektrisk varmeeffekt	79,4 kW + nødvarme + 10,0 kW
Vognvekt	39,0 t
Last i reisegodsrom	3,0 t
Største tillatte hastighet	140 km/h

Koder for vognutstyr

Kode	Benevning
204	Trykkluftbremse Hik - GP (Hildebr.- Knorr- Godstog - Persontogbremse)
205	Trykkluftbremse Hik - P (Hildebr. - Knorr- Ekspresstogbremse)
206	Trykkluftbremse Hik - GPR (Hildebr. - Knorr - Ekspresstogbremse)
209	Trykkluftbremse KE - P (Knorr - Persontogbremse)
211	Trykkluftbremse K og W (Enkeltvirkende Knorr el. Westinghouse)
212	Trykkluftbremse KE T (Knorr - Meget hurtigvirkende motorvogntog- bremse)
215	Skrubremse
218	Skivebremse
219	Skinnebremse
220	Elektrisk motstandsbremse
221	Elektro-pneumatisk-hydraulisk bremse
222	Hevstang
223	Elektro-pneumatisk bremse
228	Vannspylt lukket vakuumtoalett
237	Varmtvannsoppvarming
246	Elektrisk lys (generator og batteri)
247	Elektrisk lys (likeretter og batteri)
250	Elektrisk utstyr for 220 V lysnett
257	Mobiltelefon
260	Elektrisk oppvarming (ovner)
261	Elektrisk oppvarming (varmluftanlegg)
271	Overgangsbelg1) Hel glatt belg mellom vognene. (Spesielt festeutstyr på hver vogn)
272	Overgangsbelg1) Glatt belg (1/2 i hver vognende)
273	Overgangsvulst av gummi
274	Overgangsbelg SIG
285	Innredning for sykkeltransport
313	Hastighet 70 km/h
314	Hastighet 80 km/h
316	Hastighet 100 km/h
317	Hastighet 120 km/h
318	Hastighet 130 km/h
320	Hastighet 140 km/h
460	Automatkobbel type Scharfenberg
461	Kortkobbel type Scharfenberg

1) Belgene kan ikke nyttes dersom vogner med forskjellige belgtyper kobles til hverandre.

Vognnummerliste med utstyrskode
Elektriske motorvogntog

Vogn		Tp	Byggeår	Tegn. fort. nr.	Boggitegn. nr.	Utstyrskode
Nummer	Litra					
6543	BM 65		1949	563	01778	205, 215, 247, 261, 313
6545	BM 65		1950	563	01778	205, 215, 247, 261, 313
6549	BM 65		1951	563	01778	205, 215, 247, 261, 313
6550	BM 65		1951	563	01778	205, 215, 247, 261, 313
6552	BM 65		1951	563	01778	205, 215, 247, 261, 313
6558	BM 65		1951	563	01778	205, 215, 247, 261, 271, 313
6564	B 65		1949	559	B-21650	205, 215, 247, 261, 316
6568	B 65		1950	559	B-21650	205, 215, 247, 261, 316
6577	B 65		1950	559	B-21650	205, 215, 247, 261, 271, 316
6586	BFS 65		1951	600	B-21650	209, 215, 247, 261, 316
6589	BFS 65		1951	600	B-21650	205, 215, 247, 261, 271, 316
6701	BM 67		1953	634	S*)11230	205, 215, 247, 260, 313
6702	BM 67		1953	634	S*)11230	205, 215, 247, 260, 313
6703	BM 67		1953	634	S*)11230	205, 215, 247, 260, 313
6704	BM 67		1953	634	S*)11230	205, 215, 247, 260, 313
6705	BM 67		1954	634	S*)11230	205, 215, 247, 260, 313
6706	BM 67		1954	634	S*)11230	205, 215, 247, 260, 313
6708	BM 67		1954	634	S*)11230	205, 215, 247, 260, 313
6709	BM 67		1955	634	S*)11230	205, 215, 247, 260, 313
6710	BM 67		1955	634	S*)11230	205, 215, 247, 260, 313
6711	BM 67		1955	634	S*)11230	205, 215, 247, 260, 313
6712	BM 67		1955	634	S*)11230	205, 215, 247, 260, 313
6713	BM 67		1955	634	S*)11230	205, 215, 247, 260, 313
6714	BM 67		1955	634	S*)11230	205, 215, 247, 260, 313
6715	BM 67		1955	634	S*)11230	205, 215, 247, 260, 313
6716	BM 67		1955	634	S* 11230	205, 215, 247, 260, 313
6717	BM 67		1955	634	S*)11230	205, 215, 247, 260, 313
6718	BM 67		1955	634	S*)11230	205, 215, 247, 260, 313
6731	B 67		1952	633	B-21650	205, 215, 247, 260, 271, 316
6732	B 67		1952	633	B-21650	205, 215, 247, 260, 271, 316
6733	B 67		1952	633	B-21650	205, 215, 247, 260, 271, 316
6737	B 67		1952	633	B-21650	205, 215, 247, 260, 271, 316

*) Skabo tegninger

Vognnummerliste med utstyrskode

Elektriske motorvogntog

Vogn		Tp	Byggeår	Tegn. fort. nr.	Boggitegn. nr.	Utstyrskode
Nummer	Litra					
6738	B 67		1952	633	B-21650	205, 215, 247, 260, 271, 316
6739	B 67		1952	633	B-21650	205, 215, 247, 260, 271, 316
6742	B 67		1952	633	B-21650	205, 215, 247, 260, 271, 316
6743	B 67		1952	633	B-21650	205, 215, 247, 260, 271, 316
6744	B 67		1952	633	B-21650	205, 215, 247, 260, 271, 316
6745	B 67		1952	633	B-21650	205, 215, 247, 260, 271, 316
6746	B 67		1952	633	B-21650	205, 215, 247, 260, 271, 316
6748	B 67		1952	633	B-21650	205, 215, 247, 260, 271, 316
6761	BFS 67		1952	635	S*) 01301	205, 215, 247, 260, 271, 316
6762	BFS 67		1952	635	S*) 01301	205, 215, 247, 260, 271, 316
6763	BFS 67		1952	635	S*) 01301	205, 215, 247, 260, 271, 316
6764	BFS 67		1952	635	S*) 01301	205, 215, 247, 260, 271, 316
6765	BFS 67		1952	635	S*) 01301	205, 215, 247, 260, 271, 316
6766	BFS 67		1952	635	S*) 01301	205, 215, 247,, 260, 271, 316
6767	BFS 67		1954	635	S*) 01301	205, 215, 247, 260, 271, 316
6768	BFS 67		1954	635	S*) 01301	205, 215, 247, 260, 271, 316
6769	BFS 67		1954	635	S*) 01301	205, 215, 247, 260, 271, 316
6770	BFS 67		1954	635	S*) 01301	205, 215, 247, 260, 271, 316
6771	BFS 67		1954	635	S*) 01301	205, 215, 247, 260, 271, 316
6772	BFS 67		1954	635	S*) 01301	205, 215, 247, 260, 271, 316
6773	BFS 67		1956	635	S*) 01301	205, 215, 247, 260, 271, 316
6774	BFS 67		1956	635	S*) 01301	205, 215, 247, 260, 271, 316
6775	BFS 67		1956	635	S*) 01301	205, 215, 247, 260, 271, 316
6776	BFS 67		1956	635	S*) 01301	205, 215, 247, 260, 271, 316
68A01	BM 68A		1956	644	S*) 02021	209, 215, 247, 260, 272, 316
68A02	BM 68A		1956	644	S*) 02021	209, 215, 247, 260, 271, 316
68A03	BM 68A		1956	644	S*) 02021	209, 215, 247, 260, 271, 316
68A04	BM 68A		1956	644	S*) 02021	209, 215, 247, 260, 271, 316
68A05	BM 68A		1956	644	S*) 02021	209, 215, 247, 260, 271, 316
68A06	BM 68A		1957	644	S*) 02021	209, 215, 247, 260, 271, 316
68A07	BM 68A		1957	644	S*) 02021	209, 215, 247, 260, 271, 316
68A08	BM 68A		1957	644	S*) 02021	209, 215, 247, 260, 271, 316
68A09	BM 68A		1957	644	S*) 02021	209, 215, 247, 260, 271, 316

*) Skabo tegninger

Vognnummerliste med utstyrskode
Elektriske motorvogntog

Vogn		Tp	Byggeår	Tegn. fort. nr.	Boggitegn. nr.	Utstyrskode
Nummer	Litra					
68A10	BM 68A		1957	644	S*) 02021	209, 215, 247, 260, 271, 316
68A11	BM 68A		1958	644	S*) 02021	209, 215, 247, 260, 271, 316
68A12	BM 68A		1957	644	S*) 02021	209, 215, 247, 260, 271, 316
68A13	BM 68A		1958	644	S*) 02021	209, 215, 247, 260, 271, 316
68A14	BM 68A		1958	644	S*) 02021	209, 215, 247, 260, 271, 316
68A15	BM 68A		1958	644	S*) 02021	209, 215, 247, 260, 271, 316
68A16	BM 68A		1958	644	S*) 02021	209, 215, 247, 260, 271, 316
68A17	BM 68A		1958	644	S*) 02021	209, 215, 247, 260, 272, 316
68A18	BM 68A		1958	644	S*) 02021	209, 215, 247, 260, 272, 316
68A19	BM 68A		1958	644	S*) 02021	209, 215, 247, 260, 272, 316
68A20	BM 68A		1958	644	S*) 02021	209, 215, 247, 260, 272, 316
68A21	BM 68A		1958	644	S*) 02021	209, 215, 247, 260, 272, 316
68A31	B 68A		1956	645	B - 21650	209, 215, 247, 260, 272, 316
68A32	B 68A		1956	645	B - 21650	209, 215, 247, 260, 271, 316
68A33	B 68A		1956	645	B - 21650	209, 215, 247, 260, 271, 316
68A34	B 68A		1956	645	B - 21650	209, 215, 247, 260, 271, 316
68A35	B 68A		1957	645	B - 21650	209, 215, 247, 260, 271, 316
68A36	B 68A		1957	645	B - 21650	209, 215, 247, 260, 271, 316
68A37	B 68A		1957	645	B - 21650	209, 215, 247, 260, 271, 316
68A38	B 68A		1957	645	B - 21650	209, 215, 247, 260, 271, 316
68A39	B 68A		1957	645	B - 21650	209, 215, 247, 260, 271, 316
68A40	B 68A		1957	645	B - 21650	209, 215, 247, 260, 271, 316
68A41	B 68A		1958	659	B - 21650	209, 215, 247, 260, 271, 316
68A42	B 68A		1958	659	B - 21650	209, 215, 247, 260, 271, 316
68A43	B 68A		1958	659	B - 21650	209, 215, 247, 260, 271, 316
68A44	B 68A		1958	659	B - 21650	209, 215, 247, 260, 271, 316
68A45	B 68A		1958	659	B - 21650	209, 215, 247, 260, 271, 316
68A46	B 68A		1958	659	B - 21650	209, 215, 247, 260, 271, 316
68A47	B 68A		1958	659	B - 21650	209, 215, 247, 260, 272, 316
68A48	B 68A		1958	659	B - 21650	209, 215, 247, 260, 272, 316
68A49	B 68A		1958	659	B - 21650	209, 215, 247, 260, 272, 316

*) Skabo tegninger

Vognnummerliste med utstyrskode
Elektriske motorvogntog

Vogn		Tp	Byggeår	Tegn. fort. nr.	Boggitegn. nr.	Utstyrskode
Nummer	Litra					
68A50	B 68A		1958	659	B - 21650	209, 215, 247, 260, 272, 316
68A51	B 68A		1958	659	B - 21650	209, 215, 247, 260, 272, 316
68A61	BFS 68A		1956	637	B - 21650	209, 215, 247, 260, 271, 316
68A62	BFS 68A		1956	637	B - 21650	209, 215, 247, 260, 271, 316
68A63	BFS 68A		1956	637	B - 21650	209, 215, 247, 260, 271, 316
68A64	BFS 68A		1956	637	B - 21650	209, 215, 247, 260, 271, 316
68A65	BFS 68A		1956	637	B - 21650	209, 215, 247, 260, 271, 316
68A66	BFS 68A		1956	637	B - 21650	209, 215,, 247, 260 272, 316
68A67	BFS 68A		1956	637	B - 21650	209, 215, 247, 260, 271, 316
68A68	BFS 68A		1956	637	B - 21650	209, 215, 247, 260 271, 316
68A69	BFS 68A		1956	637	B - 21650	209, 215, 247, 260, 271, 316
68A70	BFS 68A		1956	637	B - 21650	209, 215, 247, 260, 271, 316
68A71	BFS 68A		1957	660	B - 21650	209, 215, 247, 260, 271, 316
68A72	BFS 68A		1957	660	B - 21650	209, 215, 247, 260, 271, 316
68A73	BFS 68A		1957	660	B - 21650	209, 215, 247, 260, 271, 316
68A74	BFS 68A		1957	660	B - 21650	209, 215, 247, 260, 271, 316
68A75	BFS 68A		1957	660	B - 21650	209, 215, 247, 260, 271, 316
68A76	BFS 68A		1958	660	B - 21650	209, 215, 247, 260, 271, 316
68A77	BFS 68A		1958	660	B - 21650	209, 215, 247, 260, 272, 316
68A78	BFS 68A		1958	660	B - 21650	209, 215, 247, 260, 272, 316
68A79	BFS 68A		1958	660	B - 21650	209, 215, 247, 260, 272, 316
68A80	BFS 68A		1958	660	B - 21650	209, 215, 247, 260, 272, 316
68A81	BFS 68A		1958	660	B - 21650	209, 215, 247, 260, 272, 316
68B22	BM 68B		1960	677	S*) 02021	209, 215, 247, 260, 271, 316
68B23	BM 68B		1960	677	S*) 02021	209, 215, 247, 260, 271, 316
68B24	BM 68B		1960	677	S*) 02021	209, 215, 247,,260, 271, 316
68B25	BM 68B		1960	677	S*) 02021	209, 215, 247, 260, 271, 316
68B26	BM 68B		1961	677	S*) 02021	209, 215, 247, 260, 271, 316
68B27	BM 68B		1961	677	S*) 02021	209, 215, 247, 260, 271, 316
68B28	BM 68B		1961	677	S*) 02021	209, 215, 247, 260, 271, 316
68B29	BM 68B		1961	677	S*) 02021	209, 215, 247, 260, 271, 316
68B30	BM 68B		1961	677	S*) 02021	209, 215, 247, 260, 271, 316
68B52	B 68B		1960	679	B - 21650	209, 215, 247, 260, 271, 316
68B53	B 68B		1960	679	B - 21650	209, 215, 247, 260, 271, 316
68B54	B 68B		1960	679	B - 21650	209, 215, 247, 260, 271, 316

*) Skabo tegninger

Vognnummerliste med utstyrskode
Elektriske motorvogntog

Vogn		Tp	Byggeår	Tegn. fort. nr.	Boggitegn. nr.	Utstyrskode
Nummer	Litra					
68B55	B 68B		1960	679	B - 21650	209, 215, 247, 260, 271, 316
68B56	B 68B		1960	679	B - 21650	209, 215, 247, 260, 271, 316
68B57	B 68B		1961	679	B - 21650	209, 215 247, 260, 271, 316
68B58	B 68B		1961	679	B - 21650	209, 215, 247, 260, 271, 316
68B59	B 68B		1961	679	B - 21650	209, 215, 247, 260 271, 316
68B60	B 68B		1961	679	B - 21650	209, 215, 247, 260, 271, 316
68B82	BFS 68B		1960	678	S*)01301	209, 215, 247, 260, 271, 316
68B83	BFS 68B		1960	678	S*)01301	209, 215, 247, 260, 271, 316
68B84	BFS 68B		1960	678	S*)01301	209, 215, 247, 260, 271, 316
68B85	BFS 68B		1960	678	S*)01301	209, 215 247, 260, 271, 316
68B86	BFS 68B	B1960		678	S*)01301	209, 215, 247, 260, 271, 316
68B87	BFS 68B		1960	678	S*)01301	209, 215, 247, 260, 271, 316
68B88	BFS 68B		1960	678	S*)01301	209 215, 247, 260, 271, 316
68B89	BFS 68GB		1960	678	S*)01301	209, 215, 247, 260, 271, 316
68B90	BFS 68B		1960	678	S*)01301	209, 215, 247, 260, 271, 316
69001	BM 69A		1970	746	M 27661	212, 215, 218, 223, 247, 260 261, 274, 318
69002	BM 69A		1970	746	M 27661	212, 215, 218, 223, 247, 260, 261, 274, 318
69003	BM 69A		1970	746	M 27661	212, 215 218, 223, 247, 260, 261, 274, 318
69004	BM 69A		1970	746	M 27661	212, 215, 218, 223, 247, 260, 261, 274, 318
69005	BM 69A		1970	746	M 27661	212, 215, 218, 223, 247, 260, 261, 274, 318
69006	BM 69A		1970	746	M 27661	212, 215, 218, 223, 247, 260, 261, 274, 318
69007	BM 69A		1970	746	M 27661	212, 215, 218, 223, 247, 260, 261, 274, 318
69008	BM 69A		1971	746	M 27661	212, 215, 218, 223, 247, 260, 261, 274, 318
69010	BM 69A		1971	746	M 27661	212, 215, 218, 223, 247, 260, 261, 274, 318

*) Skabo tegninger

Vognnummerliste med utstyrskode
Elektriske motorvogntog

Vogn		Tp	Byggeår	Tegn. fort. nr.	Boggitegn. nr.	Utstyrskode
Nummer	Litra					
69011	BM 69A		1971	746	M 27661	212, 215, 218, 223, 247, 260, 261, 274, 318
69012	BM 69A		1971	746	M 27661	212, 215, 218, 223, 247, 260, 261, 274, 318
69013	BM 69A		1971	746	M 27661	212, 215, 218, 223, 247, 260, 261, 274, 318
69014	BM 69A		1971	746	M 27661	212, 215, 218, 223, 247, 260, 261, 274, 318
69015	BM 69A		1971	746	M 27661	212, 215, 218, 223, 247, 260, 261, 274, 318
69016	BM 69B		1974	805	M 27661	212, 215, 218, 220, 223, 247, 260, 261, 274, 318
69017	BM 69B		1974	805	M 27661	212, 215, 218, 220, 223, 247, 260, 261, 274, 318
69018	BM 69B		1974	805	M 27661	212, 215, 218, 220, 223, 247, 260, 261, 274, 318
69019	BM 69B		1974	805	M 27661	212, 215, 218, 220,223, 247, 260, 261, 274, 318
69020	BFM 69B		1974	805	M 27661	212, 215, 218, 220, 223, 247, 260,261, 274, 318
69021	BFM 69B		1974	805	M 27661	212, 215, 218, 220, 223, 247, 260, 261, 274, 318
69022	BFM 69B		1974	805	M 27661	212, 215, 218, 220,223, 247, 260, 261, 274, 318
69023	BFM 69B		1974	805	M 27661	212, 215, 218, 220, 223, 247, 260, 261, 274, 318
69024	BFM 69		1974	805	M 27661	212, 215, 218, 220,223, 247, 260, 261, 274, 318
69025	BM 69B		1974	805	M 27661	212, 215, 218, 220, 223, 247, 260, 261, 274, 318
69026	BM 69B		1974	805	M 27661	212, 215, 218, 220,223, 247, 260, 261, 274, 318
69027	BM 69B		1975	805	M 27661	212, 215, 218, 220,223, 247, 260, 261, 274, 318

Vognnummerliste med utstyrskode

Elektriske motorvogntog

Vogn		Tp	Byggeår	Tegn. fort. nr.	Boggitegn. nr.	Utstyrskode
Nummer	Litra					
69028	BM 69B		1975	805	M 27661	212, 215, 218, 220, 223, 247, 260, 261, 274, 318
69029	BM 69B		1975	805	M 27661	212, 215, 218, 220,223, 247, 260, 261, 274, 318
69030	BM 69B		1975	805	M 27661	212, 215, 218, 220, 223, 247, 260, 261, 274, 318
69031	BM 69B		1975	805	M 27661	212, 215, 218, 220, 223, 247, 260, 261, 274, 318
69032	BM 69B		1975	805	M 27661	212, 215, 218, 220, 223, 247, 260, 261, 274, 318
69033	BM 69B		1975	805	M 27661	212, 215, 218, 220, 223, 247, 260, 261, 274, 318
69034	BM 69B		1975	805	M 27661	212, 215, 218, 220, 223, 247, 260,261, 274, 318
69035	BM 69B		1975	805	M 27661	212, 215, 218, 220, 223, 247, 260, 261, 274, 318
69036	BM 69C		1975	807	M 27661	212, 215, 218, 220, 223, 247, 260, 261, 274, 318
69037	BM 69C		1975	807	M 27661	212, 215, 218, 220, 223, 247, 260,261, 274, 318
69038	BM 69C		1976	807	M 27661	212, 215, 218, 220, 223, 247, 260, 261, 274, 318
69039	BM 69C		1976	807	M 27661	212, 215, 218, 220, 223, 247, 260,261, 274, 318
69040	BM 69C		1976	807	M 27661	212, 215, 218, 220, 223, 247, 260, 261, 274, 318
69041	BM 69C		1976	807	M 27661	212, 215, 218, 220, 223, 247, 260, 261, 274, 318
69042	BM 69C		1976	807	M 27661	212, 215, 218, 220, 223, 247, 260, 261, 274, 318
69043	BM 69C		1976	807	M 27661	212, 215, 218, 220, 223, 247, 260, 261, 274, 318
69044	BM 69C		1976	807	M 27661	212, 215, 218, 220, 223, 247, 260, 261, 274, 318

Vognnummerliste med utstyrskode
Elektriske motorvogntog

Vogn		Tp	Byggeår	Tegn. føt.nr.	Boggitegn. nr.	Utstyrskode
Nummer	Litra					
69045	BM 69C		1976	807	M 27661	212, 215, 218, 220, 223, 247, 260, 261, 274, 318
69046	BM 69C		1976	807	M 27661	212, 215, 218, 220, 223, 247, 260, 261, 274, 318
69047	BM 69C		1976	807	M 27661	212, 215, 218, 220, 223, 247, 260, 261, 274, 318
69048	BM 69C		1976	807	M 27661	212, 215, 218, 220, 223, 247, 260,261, 274, 318
69049	BM 69C		1977	807	M 27661	212, 215, 218, 220, 223, 247, 260, 261, 274, 318
69050	BM 69D		1983	859	80884 m/hbr. 80886 u/hbr.	212, 215, 218, 220, 223, 247, 260, 261, 274, 318, 460, 461
69051	BM 69D		1983	859	80884 m/hbr. 80886 u/hbr.	212, 215, 218, 220, 223, 247, 260, 261, 274, 318, 460, 461
69052	BM 69D		1983	859	80884 m/hbr. 80886 u/hbr.	212, 215, 218, 220, 223, 247, 260, 261, 274, 318, 460, 461
69053	BM 69D		1983	859	80884 m/hbr. 80886 u/hbr.	212, 215, 218, 220, 223, 247, 260, 261, 274, 318, 460, 461
69055	BM 69D		1983	859	80884 m/hbr. 80886 u/hbr.	212, 215, 218, 220, 223, 247, 260, 261, 274, 318, 460, 461
69056	BM 69D		1983	859	80884 m/hbr. 80886 u/hbr.	212, 215, 218, 220, 223, 247, 260, 261, 274, 318, 460, 461
69057	BM 69D		1983	859	80884 m/hbr. 80886 u/hbr.	212, 215, 218, 220, 223, 247, 260, 261, 274, 318, 460, 461
69058	BM 69D		1983	859	80884 m/hbr. 80886 u/hbr.	212, 215, 218, 220, 223, 247, 260, 261, 274, 318, 460, 461
69059	BM 69D		1983	859	80884 m/hbr. 80886 u/hbr.	212, 215, 218, 220, 223, 247, 260, 261, 274, 318, 460, 461
69060	BM 69D		1983	859	80884 m/hbr. 80886 u/hbr.	212, 215, 218, 220, 223, 247, 260, 261, 274, 318, 460, 461
69061	BM 69D		1983	859	80884 m/hbr. 80886 u/hbr.	212, 215, 218, 220, 223, 247, 260, 261, 274, 318, 460, 461
69062	BM 69D		1983	859	80884 m/hbr. 80886 u/hbr.	212, 215, 218, 220, 223, 247, 260, 261, 274, 318, 460, 461

Vognnummerliste med utstyrskode
Elektriske motorvogntog

Vogn		Tp	Byggeår	Tegn. fort. nr.	Boggitegn. nr.	Utstyrskode
Nummer	Litra					
69063	BM 69D		1983	859	80884 m/hbr. 80886 u/hbr.	212, 215, 218, 220, 223, 247, 260, 261, 274, 318, 460, 461
69064	BM 69D		1984	859	80884 m/hbr. 80886 u/hbr.	212, 215, 218, 220, 223, 247, 260, 261, 274, 318, 460, 461
69065	BM 69D		1984	859	80884 m/hbr. 80886 u/hbr.	212, 215, 218, 220, 223, 247, 260, 261, 274, 318, 460, 461
69066	BM 69D		1984	859	80884 m/hbr. 80886 u/hbr.	212, 215, 218, 220, 223, 247, 260, 261, 274, 318, 460, 461
69067	BM 69D		1984	859	80884 m/hbr. 80886 u/hbr.	212, 215, 218, 220, 223, 247, 260, 261, 274, 318, 460, 461
69068	BM 69D		1984	859	80884 m/hbr. 80886 u/hbr.	212, 215, 218, 220, 223, 247, 260, 261, 274, 318, 460, 461
69069	BM 69D		1984	859	80884 m/hbr. 80886 u/hbr.	212, 215, 218, 220, 223, 247, 260, 261, 274, 318, 460, 461
69070	BM 69D		1984	859	80884 m/hbr. 80886 u/hbr.	212, 215, 218, 220, 223, 247, 260, 261, 274, 318, 460, 461
69071	BM 69D		1984	859	80884 m/hbr. 80886 u/hbr.	212, 215, 218, 220, 223, 247, 260, 261, 274, 318, 460, 461
69072	BM 69D		1984	859	80884 m/hbr. 80886 u/hbr.	212, 215, 218, 220, 223, 247, 260, 261, 274, 318, 460, 461
69073	BM 69D		1984	859	80884 m/hbr. 80886 u/hbr.	212, 215, 218, 220, 223, 247, 260, 261, 274, 318, 460, 461
69074	BM 69D		1984	859	80884 m/hbr. 80886 u/hbr.	212, 215, 218, 220, 223, 247, 260, 261, 274, 318, 460, 461
69075	BM 69D		1984	859	80884 m/hbr. 80886 u/hbr.	212, 215, 218, 220, 223, 247, 260, 261, 274, 318, 460, 461
69076	BM 69D		1984	859	80884 m/hbr. 80886 u/hbr.	212, 215, 218, 220, 223, 247, 260, 261, 274, 318, 460, 461
69077	BM 69D		1984	859	80884 m/hbr. 80886 u/hbr.	212, 215, 218, 220, 223, 247, 260, 261, 274, 318, 460, 461
69078	BM 69D		1984	859	80884 m/hbr. 80886 u/hbr.	212, 215, 218, 220, 223, 247, 260, 261, 274, 318, 460, 461
69079	BM 69D		1984	859	80884 m/hbr. 80886 u/hbr.	212, 215, 218, 220, 223, 247, 260, 261, 274, 318, 460, 461

Vognnummerliste med utstyrskode
Elektriske motorvogntog

Vogn		Tp	Byggeår	Tegn. fort.nr.	Boggitegn. nr.	Utstyrskode
Nummer	Litra					
69080	BM 69D		1984	859	80884 m/hbr. 80886 u/hbr.	212, 215, 218, 220, 223, 247, 260, 261, 274, 318, 460, 461
69601	BS 69A		1970	745	M 27824	212, 215, 218,219, 223, 247, 260, 261, 274, 318
69602	BS 69A		1970	745	M 27824	212, 215, 218,219, 223, 247, 260, 261, 274, 318
69603	BS 69A		1970	745	M 27824	212, 215, 218,219, 223, 247, 260, 261, 274, 318
69604	BS 69A		1970	745	M 27824	212, 215, 218,219, 223, 247, 260, 261, 274, 318
69605	BS 69A		1970	745	M 27824	212, 215, 218,219, 223, 247, 260, 261, 274, 318
69606	BS 69A		1970	745	M 27824	212, 215, 218,219, 223, 247, 260, 261, 274, 318
69607	BS 69A		1970	745	M 27824	212, 215, 218,219, 223, 247, 260, 261, 274, 318
69608	BS 69A		1971	745	M 27824	212, 215, 218,219, 223, 247, 260, 261, 274, 318
69609	BS 69A		1971	745	M 27824	212, 215, 218,219, 223, 247, 260, 261, 274, 318
69610	BS 69A		1971	745	M 27824	212, 215, 218,219, 223, 247, 260, 261, 274, 318
69611	BS 69A		1971	745	M 27824	212, 215, 218,219, 223, 247, 260, 261, 274, 318
69612	BS 69A		1971	745	M 27824	212, 215, 218,219, 223, 247, 260, 261, 274, 318
69613	BS 69A		1971	745	M 27824	212, 215, 218,219, 223, 247, 260, 261, 274, 318
69614	BS 69A		1971	745	M 27824	212, 215, 218,219, 223, 247, 260, 261, 274, 318
69615	BS 69A		1971	745	M 27824	212, 215, 218,219, 223, 247, 260, 261, 274, 318
69616	BS 69A		1971	745	M 27824	212, 215, 218,219, 223, 247, 260, 261, 274, 318

Vognnummerliste med utstyrskode
Elektriske motorvogntog

Vogn		Tp	Byggeår	Tegn. føt. nr.	Boggitegn. nr.	Utstyrskode
Nummer	Litra					
69617	BS 69B		1974	804	M 27824	260, 261, 274, 318, 460, 461 212, 215, 218,219, 223, 247, 260, 261, 274, 318
69618	BS 69B		1974	804	M 27824	212, 215, 218,219, 223, 247, 260, 261, 274, 318
69619	BS 69B		1974	804	M 27824	212, 215, 218,219, 223, 247, 260, 261, 274, 318
69620	BS 69B		1974	804	M 27824	212, 215, 218,219, 223, 247, 260, 261, 274, 318
69621	BS 69B		1974	804	M 27824	212, 215, 218,219, 223, 247, 260, 261, 274, 318
69622	BS 69B		1974	804	M 27824	212, 215, 218,219, 223, 247, 260, 261, 274, 318
69623	BS 69B		1974	804	M 27824	212, 215, 218,219, 223, 247, 260, 261, 274, 318
69624	BS 69B		1974	804	M 27824	212, 215, 218,219, 223, 247, 260, 261, 274, 318
69625	BS 69B		1974	804	M 27824	212, 215, 218,219, 223, 247, 260, 261, 274, 318
69626	BS 69B		1974	804	M 27824	212, 215, 218,219, 223, 247, 260, 261, 274, 318
69627	BS 69B		1975	804	M 27824	212, 215, 218,219, 223, 247, 260, 261, 274, 318
69629	BS 69B		1975	804	M 27824	212, 215, 218,219, 223, 247, 260, 261, 274, 318
69630	BS 69B		1975	804	M 27824	212, 215, 218,219, 223, 247, 260, 261, 274, 318
69631	BS 69B		1975	804	M 27824	212, 215, 218,219, 223, 247, 260, 261, 274, 318
69632	BS 69B		1975	804	M 27824	212, 215, 218,219, 223, 247, 260, 261, 274, 318
69633	BS 69B		1975	804	M 27824	212, 215, 218,219, 223, 247, 260, 261, 274, 318
69634	BS 69B		1975	804	M 27824	212, 215, 218,219, 223, 247, 260, 261, 274, 318

Vognnummerliste med utstyrskode
Elektriske motorvogntog

Vogn		Tp	Byggeår	Tegn. fort. nr.	Boggitegn. nr.	Utstyrskode
Nummer	Litra					
69635	BS 69B		1975	804	M 27824	212, 215, 218,219, 223, 247, 260, 261, 274, 318
69636	BS 69C		1975	806	M 27824	212, 215, 218,219, 223, 247, 260, 261, 274, 318
69637	BS 69C		1975	806	M 27824	212, 215, 218,219, 223, 247, 260, 261, 274, 318
69638	BS 69C		1976	806	M 27824	212, 215, 218,219, 223, 247, 260, 261, 274, 318
69639	BS 69C		1976	806	M 27824	212, 215, 218,219, 223, 247, 260, 261, 274, 318
69640	BS 69C		1976	806	M 27824	212, 215, 218,219, 223, 247, 260, 261, 274, 318
69641	BS 69C		1976	806	M 27824	212, 215, 218,219, 223, 247, 260, 261, 274, 318
69642	BS 69C		1976	806	M 27824	212, 215, 218,219, 223, 247, 260, 261, 274, 318
69643	BS 69C		1976	806	M 27824	212, 215, 218,219, 223, 247, 260, 261, 274, 318
69644	BS 69C		1976	806	M 27824	212, 215, 218,219, 223, 247, 260, 261, 274, 318
69645	BS 69C		1976	806	M 27824	212, 215, 218,219, 223, 247, 260, 261, 274, 318
69646	BS 69C		1976	806	M 27824	212, 215, 218,219, 223, 247, 260, 261, 274, 318
69647	BS 69C		1976	806	M 27824	212, 215, 218,219, 223, 247, 260, 261, 274, 318
69648	BS 69C		1976	806	M 27824	212, 215, 218,219, 223, 247, 260, 261, 274, 318
69649	BS 69C		1977	806	M 27824	212, 215, 218,219, 223, 247, 260, 261, 274, 318
69650	BS 69D		1983	860	80888 m/hbr. 80890 u/hbr.	212, 215, 218, 219, 220, 223, 247, 260, 261, 274, 318, 460, 461
69651	BS 69D		1983	860	80888 m/hbr. 80890 u/hbr.	212, 215, 218, 219, 220, 223, 247, 260, 261, 274, 318, 460,461

Vognnummerliste med utstyrskode
Elektriske motorvogntog

Vogn		Tp	Byggeår	Tegn. føt. nr.	Boggitegn. nr.	Utstyrskode
Nummer	Litra					
69652	BS 69D		1983	860	80888 m/hbr.	212, 215, 218, 219, 220, 223,
247,					80890 u/hbr.	260, 261, 274, 318, 460,461
69653	BS 69D		1983	860	80888 m/hbr.	212, 215, 218, 219, 220, 223, 247,
					80890 u/hbr.	260, 261, 274, 318, 460,461
69654	BS 69D		1983	860	80888 m/hbr.	212, 215, 218, 219, 220, 223, 247,
					80890 u/hbr.	260, 261, 274, 318, 460,461
69655	BS 69D		1983	860	80888 m/hbr.	212, 215, 218, 219, 220, 223, 247,
					80890 u/hbr.	260, 261, 274, 318, 460,461
69656	BS 69D		1983	860	80888 m/hbr.	212, 215, 218, 219, 220, 223, 247,
					80890 u/hbr.	260, 261, 274, 318, 460,461
69657	BS 69D		1983	860	80888 m/hbr.	212, 215, 218, 219, 220, 223, 247,
					80890 u/hbr.	260, 261, 274, 318, 460,461
69658	BS 69D		1983	860	80888 m/hbr.	212, 215, 218, 219, 220, 223, 247,
					80890 u/hbr.	260, 261, 274, 318, 460,461
69659	BS 69D		1983	860	80888 m/hbr.	212, 215, 218, 219, 220, 223, 247,
					80890 u/hbr.	260, 261, 274, 318, 460,461
69660	BS 69		1983	860	80888 m/hbr.	212, 215, 218, 219, 220, 223, 247
					80890 u/hbr.	260, 261, 274, 318, 460, 461
69661	BS 69D		1983	860	80888 m/hbr.	212, 215, 218, 219, 220, 223, 247,
					80890 u/hbr.	260, 261, 274, 318, 460, 461
69662	BS 69D		1983	860	80888 m/hbr.	212, 215, 218, 219, 220, 223, 247,
					80890 u/hbr.	260, 261, 274, 318, 460, 461
69663	BS 69D		1983	860	80888 m/hbr.	212, 215, 218, 219, 220, 223, 247,
					80890 u/hbr.	260, 261, 274, 318, 460, 461
69664	BS 69D		1984	860	80888 m/hbr.	212, 215, 218, 219, 220, 223, 247,
					80890 u/hbr.	260, 261, 274, 318, 460, 461
69665	BS 69D		1984	860	80888 m/hbr.	212, 215, 218, 219, 220, 223, 247,
					80890 u/hbr.	260, 261, 274, 318, 460, 461
69666	BS 69D		1984	860	80888 m/hbr.	212, 215, 218, 219, 220, 223, 247,
					80890 u/hbr.	260, 261, 274, 318, 460, 461
69667	BS 69D		1984	860	80888 m/hbr.	212, 215, 218, 219, 220, 223, 247,
					80890 u/hbr.	260, 261, 274, 318, 460, 461
69669	BS 69D		1984	860	80888 m/hbr.	212, 215, 218, 219, 220, 223, 247,
					80890 u/hbr.	260, 261, 274, 318, 460, 461

Vognnummerliste med utstyrskode
Elektriske motorvogntog

Vogn		Tp	Byggeår	Tegn. fort. nr.	Boggitegn. nr.	Utstyrskode
Nummer	Litra					
69670	BS 69D		1984	860	80888 m/hbr. 80890 u/hbr.	212, 215, 218, 219, 220, 223, 247, 260, 261, 274, 318, 460, 461
69671	BS 69D		1984	860	80888 m/hbr. 80890 u/hbr.	212, 215, 218, 219, 220, 223, 247, 260, 261, 274, 318, 460, 461
69672	BS 69D		1984	860	80888 m/hbr. 80890 u/hbr.	212, 215, 218, 219, 220, 223, 247, 260, 261, 274, 318, 460, 461
69673	BS 69D		1984	860	80888 m/hbr. 80890 u/hbr.	212, 215, 218, 219, 220, 223, 247, 260, 261, 274, 318, 460,461
69674	BS 69D		1984	860	80888 m/hbr. 80890 u/hbr.	212, 215, 218, 219, 220, 223, 247, 260, 261, 274, 318, 460,461
69675	BS 69D		1984	860	80888 m/hbr. 80890 u/hbr.	212, 215, 218, 219, 220, 223, 247, 260, 261, 274, 318, 460,461
69676	BS 69D		1984	860	80888 m/hbr. 80890 u/hbr.	212, 215, 218, 219, 220, 223, 247, 260, 261, 274, 318, 460,461
69677	BS 69D		1984	860	80888 m/hbr. 80890 u/hbr.	212, 215, 218, 219, 220, 223, 247, 260, 261, 274, 318, 460,461
69678	BS 69D		1984	860	80888 m/hbr. 80890 u/hbr.	212, 215, 218, 219, 220, 223, 247, 260, 261, 274, 318, 460,461
69679	BS 69D		1984	860	80888 m/hbr. 80890 u/hbr.	212, 215, 218, 219, 220, 223, 247, 260, 261, 274, 318, 460,461
69680	BS 69D		1984	860	80888 m/hbr. 80890 u/hbr.	212, 215, 218, 219, 220, 223, 247, 260, 261, 274, 318, 460,461
69850	B 69D		1987	886	100182 m/hbr. 100183 u/hbr.	212, 215, 218, 247, 260, 261, 274, 318, 461
69851	B 69D		1987	886	100182 m/hbr. 100183 u/hbr.	212, 215, 218, 247, 260, 261, 274, 318, 461
69852	B 69D		1987	886	100182 m/hbr. 100183 u/hbr.	212, 215, 218, 247, 260, 261, 274, 318, 461
69853	B 69D		1987	886	100182 m/hbr. 100183 u/hbr.	212, 215, 218, 247, 260, 261, 274, 318, 461
69854	B 69D		1987	886	100182 m/hbr. 100183 u/hbr.	212, 215, 218, 247, 260, 261, 274, 318, 461
69855	B 69D		1987	886	100182 m/hbr. 100183 u/hbr.	212, 215, 218, 247, 260, 261, 274, 318, 461

Vognnummerliste med utstyrskode
Elektriske motorvogntog

Vogn		Tp	Byggeår	Tegn. fort.nr.	Boggitegn. nr.	Utstyrskode
Nummer	Litra					
69856	B 69D		1987	886	100182 m/hbr. 100183 u/hbr.	212, 215, 218, 247, 260, 261, 274, 318, 461
69857	B 69D		1987	886	100182 m/hbr. 100183 u/hbr.	212, 215, 218, 247, 260, 261, 274, 318, 461
69858	B 69D		1987	886	100182 m/hbr. 100183 u/hbr.	212, 215, 218, 247, 260, 261, 274, 318, 461
69859	B 69D		1987	886	100182 m/hbr. 100183 u/hbr.	212, 215, 218, 247, 260, 261, 274, 318, 461
69860	B 69D		1988	886	100182 m/hbr. 100183 u/hbr.	212, 215, 218, 247, 260, 261, 274, 318, 461
69861	B 69D		1988	886	100182 m/hbr. 100183 u/hbr.	212, 215, 218, 247, 260, 261, 274, 318, 461
69862	B 69D		1988	886	100182 m/hbr. 100183 u/hbr.	212, 215, 218, 247, 260, 261, 274, 318, 461
69863	B 69D		1988	886	100182 m/hbr. 100183 u/hbr.	212, 215, 218, 247, 260, 261, 274, 318, 461
69864	B 69D		1988	886	100182 m/hbr. 100183 u/hbr.	212, 215, 218, 247, 260, 261, 274, 318, 461
69865	B 69D		1988	886	100182 m/hbr. 100183 u/hbr.	212, 215, 218, 247, 260, 261, 274, 318, 461
69866	B 69D		1988	886	100182 m/hbr. 100183 u/hbr.	212, 215, 218, 247, 260, 261, 274, 318, 461
69867	B 69D		1988	886	100182 m/hbr. 100183 u/hbr.	212, 215, 218, 247, 260, 261, 274, 318, 461
69868	B 69D		1988	886	100182 m/hbr. 100183 u/hbr.	212, 215, 218, 247, 260, 261, 274, 318, 461
69869	B 69D		1988	886	100182 m/hbr. 100183 u/hbr.	212, 215, 218, 247, 260, 261, 274, 318, 461
69870	B 69D		1988	886	100182 m/hbr. 100183 u/hbr.	212, 215, 218, 247, 260, 261, 274, 318, 461
69871	B 69D		1988	886	100182 m/hbr. 100183 u/hbr.	212, 215, 218, 247, 260, 261, 274, 318, 461
69872	B 69D		1988	886	100182 m/hbr. 100183 u/hbr.	212, 215, 218, 247, 260, 261, 274, 318, 461

Vognnummerliste med utstyrskode
Elektriske motorvogntog

Vogn		Tp	Byggeår	Tegn. fort. nr.	Boggitegn. nr.	Utstyrskode
Nummer	Litra					
69873	B 69D		1988	886	100182 m/hbr. 100183 u/hbr.	212, 215, 218, 247, 260, 261, 274, 318, 461
69874	B 69D		1988	886	100182 m/hbr. 100183 u/hbr.	212, 215, 218, 247, 260, 261, 274, 318, 461
69875	B 69D		1988	886	100182 m/hbr. 100183 u/hbr.	212, 215, 218, 247, 260, 261, 274, 318, 461
69876	B 69D		1988	886	100182 m/hbr. 100183 u/hbr.	212, 215, 218, 247, 260, 261, 274, 318, 461
69877	B 69D		1988	886	100182 m/hbr. 100183 u/hbr.	212, 215, 218, 247, 260, 261, 274, 318, 461
69878	B 69D		1988	886	100182 m/hbr. 100183 u/hbr.	212, 215, 218, 247, 260, 261, 274, 318, 461
69879	B 69D		1988	886	100182 m/hbr. 100183 u/hbr.	212, 215, 218, 247, 260, 261, 274, 318, 461

Vognnummerliste med utstyrskode
Diesel motorvogntog

Vogn		Tp	Byggeår	Tegn. fort. nr.	Boggitegn. nr.	Utstyrskode
Nummer	Litra					
86L09	BM 86L		1952	603	B - 28454	205, 215, 237, 246, 316
86M10	BM 86M		1953	603	B - 28454	205, 215, 237, 246, 316
86F11	BM 86F		1953	603	B - 28454	205, 215, 237, 246, 316
86M15	BM 86M		1953	603	B - 28454	205, 215, 237, 246, 316
86M20	BM 86M		1953	603	B - 28454	205, 215, 237, 246, 316
86L22	BM 86L		1954	603	B - 28454	205, 215, 237, 246, 316
86L24	BM 86L		1954	603	B - 28454	205, 215, 237, 246, 316
86M26	BM 86M		1954	603	B - 28454	205, 215, 237, 246, 316
86L94	BFS 86L		1954	599	B - 26575	205, 215, 237, 246, 316
86G98	BFS 86G		1953	599	B - 26575	205, 215, 237, 246, 250, 316
86G99	BFS 86G		1953	599	B - 26575	205, 215, 237, 246, 250, 316
8901	BM 89		1957		Mbr.61435 Mbr.61434	221, 222, 246, 261
8902	BM 89		1958		Mbr.61435 Mbr.61434	221, 222, 246, 261
8903	BM 89		1958		Mbr.61435 Mbr.61434	221, 222, 246, 261
8904	BM 89		1958		Mbr.61435 Mbr.61434	221, 222, 246, 261
8905	BM 89		1958		Mbr.61435 Mbr.61434	221, 222, 246, 261
91H02	BM 91H		1955	629	B - 28454	205, 215, 237, 246, 316
9162	BFS 91		1956	626	B - 26575	205, 215, 237, 246, 250, 316
9163	BFS 91		1956	626	B - 26575	205, 215, 237, 246, 250, 316
9166	BFS 91		1956	626	B - 26575	205, 215, 237, 246, 316
9173	BDFS11 91		1954	626	B - 26575	205, 215, 237, 246, 250, 285, 317
9201	BM 92		1984	874	*)	212, 215, 218, 220, 246, 250, 260, 261, 274, 320, 461
9202	BM 92		1984	874	*)	212, 215, 218, 220, 246, 250, 260, 261, 274, 320, 461
9203	BM 92		1984	874	*)	212, 215, 218, 220, 246, 250, 260, 261, 274, 320, 461
9204	BM 92		1984	874	*)	212, 215, 218, 220, 246, 250, 260, 261, 274, 320, 461

*) 5034.1.04.100.001 drivboggi, 5134.1.04.000.001 løpeboggi

Vognnummerliste med utstyrskode
Diesel motorvogntog

Vogn		Tp	Byggeår	Tegn. fort. nr.	Boggitegn. nr.	Ustyrskode
Nummer	Litra					
9205	BM 92		1984	874	*)	212, 215, 218, 220, 246, 250, 260, 261, 274, 320, 461
9206	BM 92		1984	874	*)	212, 215, 218, 220, 246, 250, 260, 261, 274, 320, 461
9207	BM 92		1984	874	*)	212, 215, 218, 220, 246, 250, 260, 261, 274, 320, 461
9208	BM 92		1984	874	*)	212, 215, 218, 220, 246, 250, 260, 261, 274, 320, 461
9209	BM 92		1985	874	*)	212, 215, 218, 220, 246, 250, 260, 261, 274, 320, 461
9210	BM 92		1985	874	*)	212, 215, 218, 220, 246, 250, 260, 261, 274, 320, 461
9211	BM 92		1985	874	*)	212, 215, 218, 220, 246, 250, 260, 261, 274, 320, 461
9212	BM 92		1985	874	*)	212, 215, 218, 220, 246, 250, 260, 261, 274, 320, 461
9213	BM 92		1985	874	*)	212, 215, 218, 220, 246, 250, 260, 261, 274, 320, 461
9214	BM 92		1985	874	*)	212, 215, 218, 220, 246, 250, 260, 261, 274, 320, 461
9215	BM 92		1985	874	*)	212, 215, 218, 220, 246, 250, 260, 261, 274, 320, 461
9251	BS 92		1984	874	**)	212, 215, 218, 228, 247, 250, 260, 261, 274, 285, 320, 461
9252	BS 92		1984	874	**)	212, 215, 218, 228, 247, 250, 260, 261, 274, 285, 320, 461
9253	BS 92		1984	874	**)	212, 215, 218, 228, 247, 250, 260, 261, 274, 285, 320, 461
9254	BS 92		1984	874	**)	212, 215, 218, 228, 247, 250, 260, 261, 274, 285, 320, 461
9255	BS 92		1984	874	**)	212, 215, 218, 228, 247, 250, 260, 261, 274, 285, 320, 461

*) 5034.1.04.100.001 drivboggi, 5134.1.04.000.001 løpeboggi

***) 5135.1.04.000.001 med håndbrems, 5136.1.04.000.001 uten håndbrems

Vognnummerliste med utstyrskode

Diesel motorvogntog

Vogn		Tp	Byggeår	Tegn. fort. nr.	Boggitegn. nr.	Ustyrskode
Nummer	Litra					
9256	BS 92		1984	874	**)	212, 215, 218, 228, 247, 250, 260, 261, 274, 285, 320, 461
9257	BS 92		1984	874	**)	212, 215, 218, 228, 247, 250, 260, 261, 274, 285, 320, 461
9258	BS 92		1984	874	**)	212, 215, 218, 228, 247, 250, 260, 261, 274, 285, 320, 461
9259	BS 92		1985	874	**)	212, 215, 218, 228, 247, 250, 260, 261, 274, 285, 320, 461
9260	BS 92		1985	874	**)	212, 215, 218, 228, 247, 250, 260, 261, 274, 285, 320, 461
9281	BFS 92		1985	874	**)	212, 215, 218, 228, 247, 250, 260, 261, 274, 285, 320, 461
9282	BFS 92		1985	874	**)	212, 215, 218, 228, 247, 250, 260, 261, 274, 285, 320, 461
9283	BFS 92		1985	874	**)	212, 215, 218, 228, 247, 250, 260, 261, 274, 285, 320, 461
9284	BFS 92		1985	874	**)	212, 215, 218, 228, 247, 250, 260, 261, 274, 285, 320, 461
9291	BDFS 92		1985	874	**)	212, 215, 218, 228, 247, 250, 257, 260, 261, 274, 285, 320, 461

**) 5135.1.04.000.001 med håndbrems, 5136.1.04.000.001 Uten håndbrems

Egne notater, div.
