

REVISJON AV TRYKK 751 MAI 1990

56 reviderte og nye blad.

INNHOLDSFORTEGNELSE

Følgende blad byttes ut:

Bladet "Innhold".

2.4, 4.1-4.3, 5.1-5.3 og 6.1.

2.5 tilkommer.

HOVEDDATA STÅLVOGNER

Følgende blad utgår:

WLB type 1

BF2

C1

Følgende blad tilkommer:

CBFV

CWLVB

} Vg. for Sesam barne TV-tog

HOVEDDATA TREVOGNER

CBV-Gs

----- " ----- " -----

Bladene B4 og CBl er revidert.

VOGNNUMMERLISTER

Alle blad byttes ut.

Hk, 9.8.90

M.div./Mai

Innhold

Litrabetegnelsenes betydning	1.1
Påskrifter, tegn og symboler	2.1 - 2.5
Konstruksjonsprofil	3.1
Antall og aldersfordeling	4.1 - 4.3
Litraoversikt, antall og oversikt over gjeldende typeblad Stål - og lettmetallvogner	5.1 - 5.3
Litraoversikt, antall og oversikt over gjeldende typeblad Trevogner	6.1
Hoveddata (typeblad) Stål - og lettmetallvogner	
Hoveddata (typeblad) Trevogner	
Koder for vognutstyr	
Vognnummerlister med utstyrs-koder Stål - og lettmetallvogner	
Vognnummerlister med utstyrs-koder Trevogner	
Privatvogner nummerliste	

Påskrifter, tegn og symboler

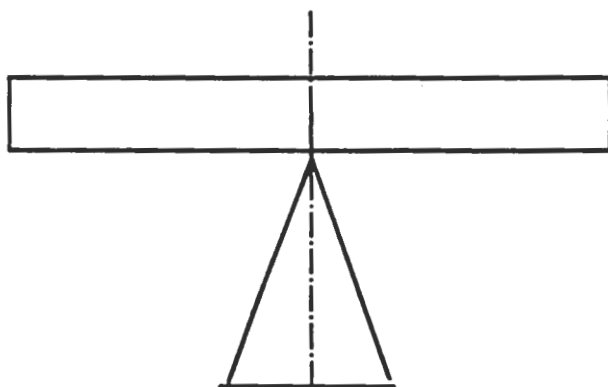

Vognen kan løftes uten løpeverk.

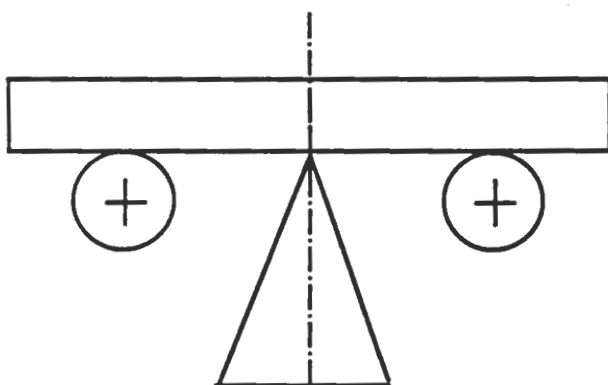

Vognen kan løftes i 4 punkter med eller uten løpeverk.

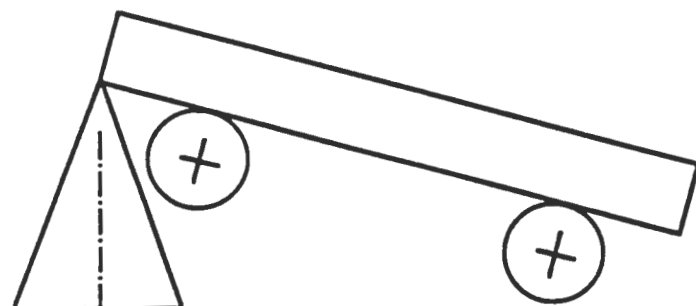

Vognen kan løftes med eller uten løpeverk ved eller nær vognenden. Vognen må sikres mot glidning.

Påskrifter, tegn og symboler

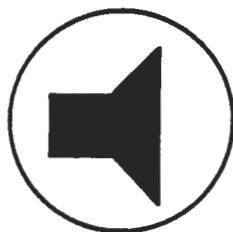

Vogner med høyttalere, forsterker og fast taleded med ekstra uttak for høyttalerforsterker samt mulighet for lokal tilkobling av mikrofon eller båndspiller.

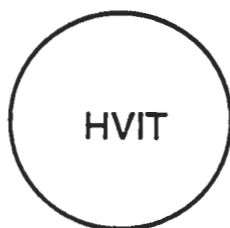

Malt på dører med automatisk dørsperre.



Toalett



Enkel servering

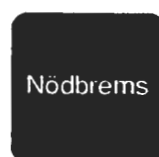

Nödbrems



Røyking



Røyking forbudt



Nød-verktøy



Rullestol



Telefon



Brannsløkkings-apparat



Toalett Damer



Spisevogn



Toalett Herrer

Innvendige symboler.

Litra	Byggeår														Sum
	T.o.m.1929	1930-34	1935-39	1940-44	1945-49	1950-54	1955-59	1960-64	1965-69	1970-74	1975-79	1980-84	1985-89	1990-94	
WLA WLAB WLABK WLB				3			15 10	17	16		2		20		2 68 13
A1K A2 A3								1	6			2			1 6 2
AB7 AB11 AB11K AB12 AB12K								4 5					9		9 4 5
B1 B3 B3K B3-2 B4 B5 B5-2 B6 B7 B7 - Lab			5					42	76	38 8	10		45		5 166 8 63 3 40 1
B23	(lettmetall)				3	1	1								5
Sum overføres			5	3	3	4	26	69	98	46	32	70	45		401

Antall og aldersfordeling

Litra	Byggeår														Sum
	T.o.m.1929	1930-34	1935-39	1940-44	1945-49	1950-54	1955-59	1960-64	1965-69	1970-74	1975-79	1980-84	1985-89	1990-94	
Overført			5	3	3	4	26	69	98	46	32	70	45		401
BF1										5					5
BF10			1				4								5
BF11									10						10
BF12									8	2					10
BF13											10				10
BF14											19	1			20
BF15					5										5
BF20	(lettmetall)														2
BF30	(tre) 1					2									1
BFV1	4														4
BR										5					5
C2								1							1
C3										1					1
CB1								10							10
CB2										4					4
CBV - Gs	(tre)							1							1
CBFV		1													1
CWLBV	1														1
DF									3						3
Sum overføres	6	1	6	3	10	4	30	81	119	63	61	71	45		500

Antall og aldersfordeling

Antall og aldersfordeling

Litra	Byggear														Sum
	T.o.m.1929	1930-34	1935-39	1940-44	1945-49	1950-54	1955-59	1960-64	1965-69	1970-74	1975-79	1980-84	1985-89	1990-94	
Overført	6	1	6	3	10	4	30	81	119	63	61	71	45		500
F		3		2		1	8	2		1	3				20
FR7												5	4		9
FV	(tre) 6							1	1						8
FVde			4	2											6
FVde	(tre)			1											1
R1						1	2								8
ZU20	2								5						2
Sum	14	4	10	8	10	6	40	84	125	64	64	76	49		554

Litraoversikt (register) og antall
Stål- og lettmetallvogner

Litra	Tp.	Vognnummer	Ant. vg.	Benevning	Gjeld. blad
WLA	2	21010, 21012	2	Sovevogn 1.klasse	Mai -88
WLAB } WLABK }	1	21035 - 21082	48	" 1.og 2.klasse	Mai-88
WLAB	2	21083 - 21102	20	" 2 klasse	Mai-87
WLB	2	21004, 21006	2	" "	Mai-88
WLB	3	21007	1	" "	Mai-88
WLB	4	21025- 21034	10	" "	Mai-88
A1K		24001	1	Salongvogn	Mai-87
A2		24002 - 24007	6	Sittevogn 1.klasse	Mai-75
A3		24008, 24009	2	"	
AB7	2	24706 - 24714	9	Sittevogn 1. og 2.klasse	Mai-89
AB11 } AB11K }		24114, 24115, 24120, 24121	4	"	Mai-88
AB12 } AB12K }		24108, 24109,24116, 24122, 24123	5	"	Mai-87

Litraoversikt (register) og antall

Stål- og lettmetallvogner

Litra	Tp.	Vognnummer	Ant. vg.	Benevning	Gjeld. blad
B1	2	19923 - 19927	5	Sittevogn 2.klasse	Mai -75
B3		25531 - 25676	146	"	Mai -87
B3K					
B3-2					
B3	3	25502 - 25530	20	"	Mai -88
B3-2					
B4	}	25951, 25952, 25954 -	8	"	Mai -90
B4-2		25957, 25959, 25960			
B5	}	26001 - 26063	63	"	Mai -87
B5-2					
B6		26601 - 26603	3	"	Mai -85
B7	1	27001 - 032, 27034 - 036	35	"	Mai -89
B7	2	27037 - 27038	2	"	Mai -89
B7	3	24701 - 24703	3	"	Mai -89
B7- Lab,	1	27033	1	"	Mai -89
BF1		21601 - 21605	5	Sittevogn 2.klasse m/reisegods-, kond-, og kjøkkenavdeling	Mai -88
BF10	1	21503	1	Sittevogn 2.klasse m/reisegods-, kond-, og kjøkkenavdeling	Mai -88
BF10	2	21509 , -511, - 513, - 514	4	"	Mai -89
BF11		21515 - 21524	10	"	Mai -82
BF12		21525 - 21534	10	Sittevogn 2.klasse m/reisegods-, og konduktøravdeling	Mai -80
BF13	1	21701 - 21703	3	"	Mai -88
BF13	2	21704 - 21710	7	"	Mai -79
BF14		21711 - 21730	20	"	Mai -79
BF15		21551 - 21555	5	"	Aug -88
BFV1		19900 , 19904, 19909, 19916	4	"	Mai -83
BR		21201 - 21205	5	Sitte- og kafeteriavogn	Mai -75

Litraoversikt (register) og antall Stål- og lettmetallvogner

Litra	Tp.	Vognnummer	Ant. vg.	Benevning	Gjeld. blad
C2 C3		19931 24051	1 1	Utstillingsvogn Konferansevogn	Mai -88 Mai -75
CB1 CB2 CBFV CWLBV		21212 - 21221 21225 - 21228 19921 19903	10 4 1 1	Salongvogn Forretningsreisevogn Vogn for bame TV - tog "	Mai - 90 Mai - 89 Mai - 90 Mai - 90
DF37		21318, 21320, 21321	3	Post-,reiseg.- og kond.vg.	Mai -89
F1 F1 F2 F3 F3 F3 F3 F3 F3 F4 FVde	1 2 1 2 3 4 5	21401, 21402 21403 21404, 21405 21406, 21407 21412, 21414 21409, 21410 21420 - 21422 21408, - 411, - 416, - 417 21424 - 21425 19006 - 19011	2 1 2 2 2 2 3 4 2 6	Reiseg.- og kond.vogn " " " " " " " " " Aggregatvogn	Mai -75 Mai -80 Mai -88 Mai -88 Mai -88 Mai -88 Mai -84 Mai -89 Mai -86 Mai -77
FR7 FR7	1 2	21776 - 21779 21771 - 21775	4 5	Kiosk- og reiseg.vogn "	Mai -88 Aug.-88
R1		21252 - 21261	8	Restaurantvogn	Mai -82

Litraoversikt (register) og antall
Trevogner

Litra	1)	Tp.	Vognnummer	Ant. vg.	Benevning	Gjeld. blad
B23	1)	2	18171 - 18173	3	Sittevogn 2.klasse	Ikke datert.
B23	1)	3	18174, 18175	2	"	Mai - 1977
BF20	1)		18169, 18170	2	Sittevogn 2.klasse m/reisegods- og konduktøravdeling	Mai 1975.
BF30			18080	1	"	Mai 1982.
CBV - Gs			12351	1	Vogn for bame TV - tog	Mai 1990
FV		1	1024, 1025, 3043	3	Reiseg.-og kond.vogn	Mai 1983
FV		6	14010, 14012, 17954	3	"	Mai 1973.
FV		8	21426, 21427	2	Ekspressgodsvogn	Mai 1988
FVde			19003	1	Aggregatvogn	Ikke datert.
ZU20			205, 428	2	Sanitetsvogn	Mai 1980.

1) Vognkasse av lettmetall.



PERSONVOGNER - MIDTGANGSVOGN
Hoveddata

Litra
B4, B4-2^x)
(Bo3b type 1)

Trykk nr. 751

Tegn.fortegnelse nr. 852

Hovedtegn.: 16460

Vg.nr.serie: 25951, -52, -54, -55,
56, -57, -59, -60

Byggeår: 1947
Omb. 1970 -74

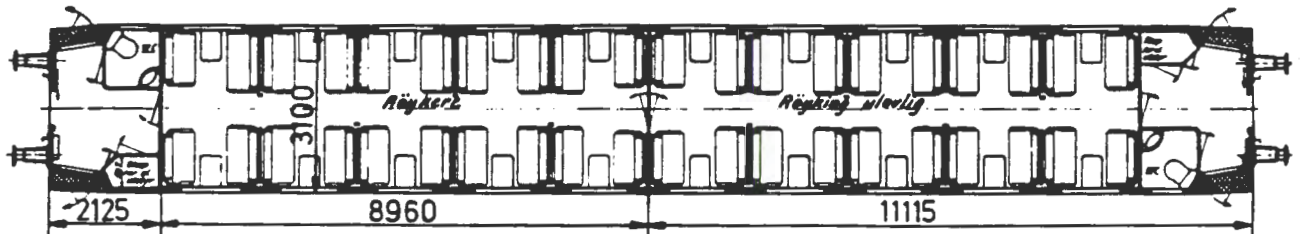
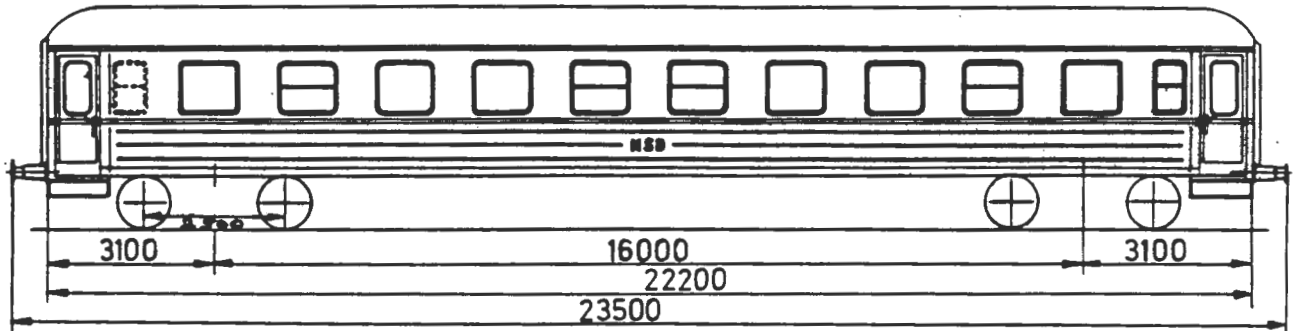

Lengde over buffere	23,50 m
Boggisenteravstand	16,00 m
Lengde av vognkasse	22,20 m
Bredde " "	3,10 m
Største takhøyde over skinnetopp v/tom vogn	4,08 m
Bufferhøyde " " " "	1,06 m
Boggi etter tegn.	8680
Antall avdelinger	2
" sitteplasser	56 ^x) 80
Bremser	KE-GPR bremse og skrubremse
Spenning på lysanlegg	32 volt
Elektrisk varme i kW	23
Vognvekt	35,5 tonn
Største tillatte hastighet	130 km/h

x) Gjelder vg. 25951 og 25956 som har fått innbygd skistativ i begge vognender, og fått mont. B3- seter.

ALMINNELIG BESKRIVELSE:

Vognen er en sittevogn (midtgangsvogn) 2. kl. med 2 person-avdelinger. 2 WC. Vg. nr. 25951 og 25952 har ekspresstogseter, de øvrige vogner har stålrørseter.

VOGNKASSE:

Vognkassen er en helsveiset, selvbærende konstruksjon med underramme, vegg- og takskjelett av stålprofiler og utvendig undergulv, vegg- og takbekledning av stålplater.

BREMSER:

Knorr-bremse type KE-GPR og skrubremse.

OPPVARMING:

Vognen er utstyrt med fjernregulerte elektriske ovner (1000 V). Det er 2 vannvarmere, 1 i hvert WC. Personavdelingene har termostat for varmereguleringen.

VENTILASJON:

Vognen er utstyrt med Groves sugeventilatorer.

BELYSNING:

Lysanlegget er 32 V. Strømforsyning fra likeretter og batteri.

Vognutstyr forövrig: Se vognnummerliste.

Salongvogn

Servicevogn i nattog

Litra CB 1

Vognnr.	Tegn. fortegn.	Hovedtegn.	Byggeår
21212 - 21221	Oppr. 682	Oppr. 10600 og 16723	1960 og 64 Ombygd 1989 - 90

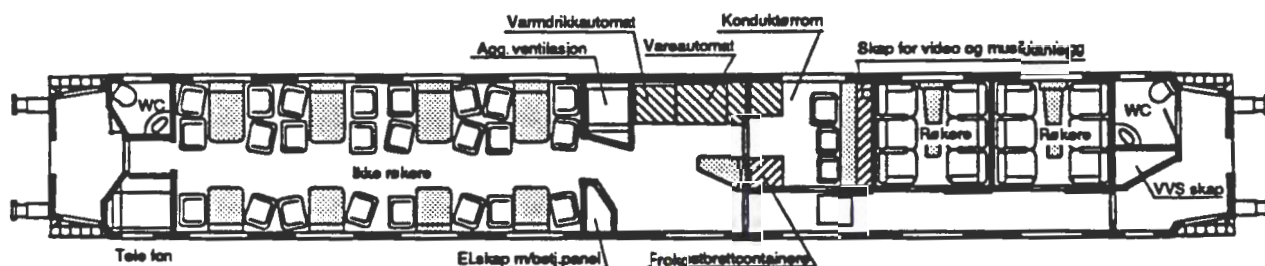
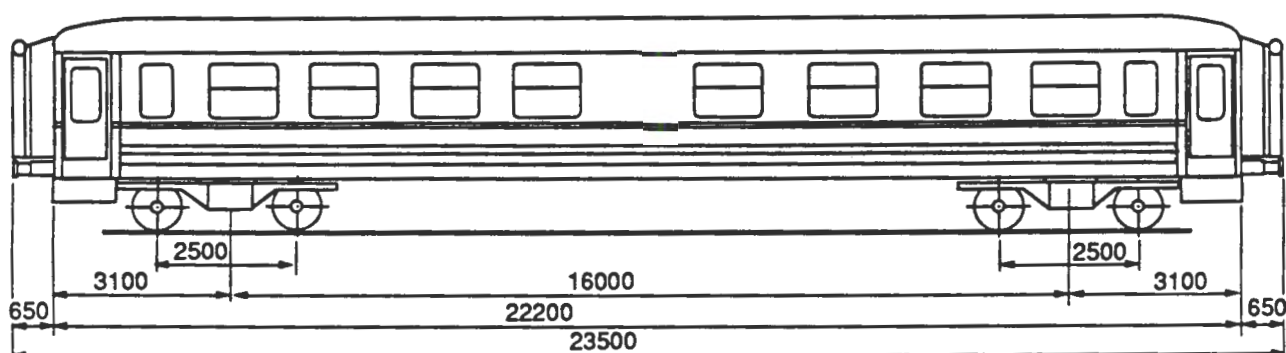

Lengde over buffere	23,50 m
Lengde av vognkasse	22,20 m
Bredde av vognkasse	3,10 m
Største høyde over skinnetopp ved tom vogn	4,08 m
Bufferhøyde	1,06 m
Boggi etter tegn. 8680	
Boggisenteravstand	16,00 m
Akselavstand i boggi	2,50 m
Hjuldiameter	0,95 m
Bremser: KE-GPR bremse og skrubremse	
Spenning på lysanlegg	36 V
Elektrisk varmeeffekt	36 kW
Vognvekt	38,0 t
Største hastighet	130 km/h

CB 1

Alminnelig beskrivelse

Generelt

Vognen er et supplement for sovevognspassasjerer.

Det er 1 åpen salongavdeling med 24 sitteplasser (ikke røkere), 2 kupéer med 6 sitteplasser i hver (røkere), det er også automatrom, rom for telefon og konduktørrom.

Salongavdelingen har TV, kontakter for PC og kontakter for høretelefoner, det er kun PC kontakter i den ene kupéen.

Automatrommet har varmdrikkautomat, vareautomat, agg. for ventilasjon og el. skap, betjeningstavle.

Konduktørrommet har skap for frokostbrettcontainere, skap for video, musikkanlegg og lagerrom.

Beskrivelse og betjening av vognen er i trykk 755.57.

Vognkasse

Vognkassen er en helsveiset, selvbærende stålkonstruksjon med underramme, vegg- og takskjelett av stålprofiler og utvendig undergulv. Vegg- og takbekledning er av stålplater.

Varme- og ventilasjonsanlegg

Oppvarmingen skjer ved manuell regulerbare elektriske ovner (1000 V)

Dessuten kan ventilasjonsluften forvarmes.

Det er termostat for varmereguleringen.

Elektrisk anlegg

Lysanlegget er 36 V med strømforsyning fra likeretter og batteri.

Det er vannvarmere på begge WC.

Vognutstyr

Se vognnummerlister.

Personvogn

Beregnet for barn

Litra CBFV

Vognnr.	Tegn.fortegn.	Hovedtegn.	Byggeår
19921	Ikke opsatt	M 26269	1930
			Ombygd 1990

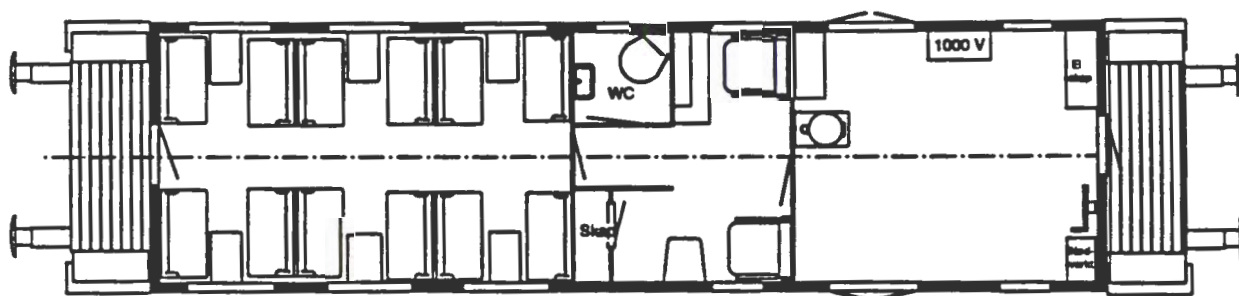
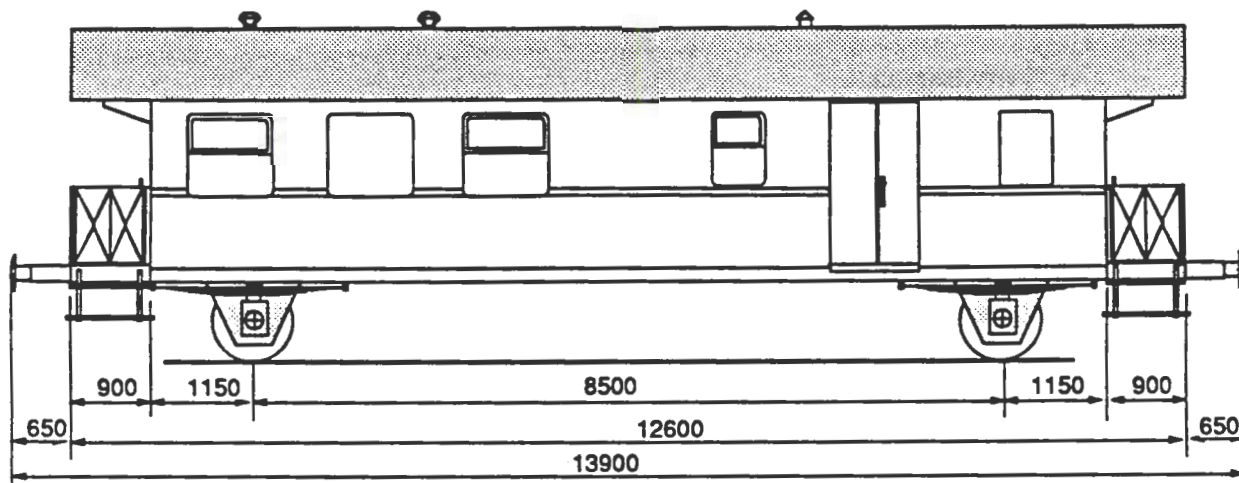

Lengde over buffere	13,90 m
Lengde av vognkasse	10,80 m
Bredde av vognkasse	3,10 m
Største høyde over skinnetopp ved tom vogn	4,08 m
Bufferhøyde over skinnetopp ved tom vogn	1,06 m
Hjulsenteravstand	8,50 m
Hjuldiameter	1,00 m
Hjulsats nr. VII D	
Hik - GP bremse og skrubremse	
Spenning på lysanlegg	32 V
Elektrisk varmeeffekt	11 kW
Vognvekt	21,0 t
Største tillatte hastighet	100 km/h

CBFV

Alminnelig beskrivelse

Vognen er en 2-akslet midtgangsvogn 2. kl. med 1 personavdeling (beregnet for barn), konduktørrrom, reisegodsrom og WC.
Vognen er ombygd i 1990, opprinnelig litra var BFV1.

Vognkasse

Vognkassen er en sveiset konstruksjon av standard valsede profiler og plater.

Oppvarming

Vognen er utstyrt med elektrisk ovner (1000 V).

Elektrisk anlegg

Lysanlegget er 32 V med strømforsyning fra likeretter og batteri.

Vognutstyr

Se vognnummerlister.

Personvogn

Beregnet for barn

Litra CWLBV

Vognnr.	Tegn.fortegn.	Hovedtegn.	Byggeår
19903	Ikke oppsatt	M 26268	1928 Ombygd 1990

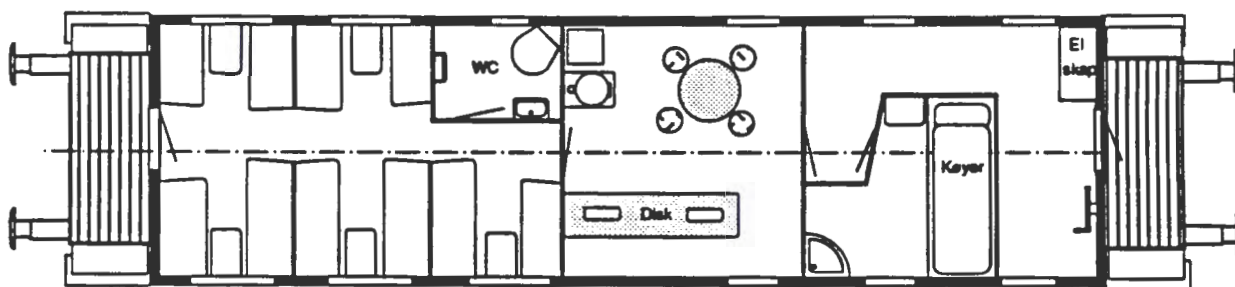
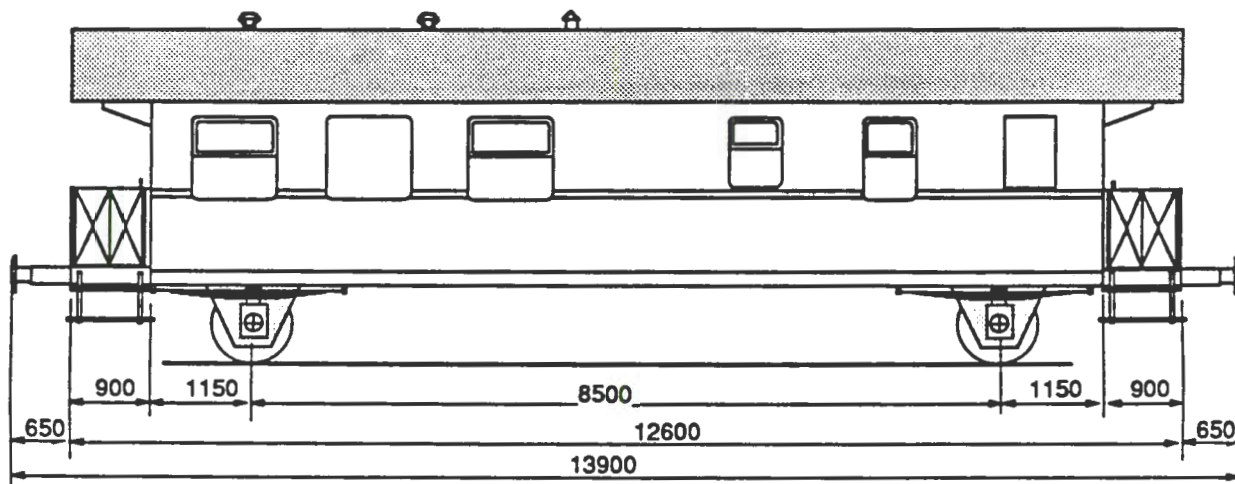

Lengde over buffere	13,90 m
Lengde av vognkasse	10,80 m
Bredde av vognkasse	3,10 m
Største høyde over skinnetopp ved tom vogn	4,08 m
Bufferhøyde over skinnetopp ved tom vogn	1,06 m
Hjulsenteravstand	8,50 m
Hjuldiameter	1,00 m
Hjulsats nr. VII D	
Hik - GP bremse og skrubremse	
Spenning på lysanlegg	32 V
Elektrisk varmeeffekt	11 kW
Vognvekt	21,0 t
Største tillatte hastighet	100 km/h

CWLBV

Alminnelig beskrivelse

Vognen er en midtgangsvogn 2. kl. med person -, serveringsavdeling (beregnet for barn), og WC.

Vognen er ombygd i 1990, opprinnelig litra var BFV1.

Vognkasse

Vognkassen er en sveiset konstruksjon av standard valsede profiler og plater.

Oppvarming

Vognen er utstyrt med elektrisk ovner (1000 V).

Elektrisk anlegg

Lysanlegget er 32 V med strømforsyning fra likeretter og batteri.

Vognutstyr

Se vognnummerlister.

Personvogn

Beregnet for barm

Litra CBV -Gs

Vg.nr.serie
12351

Tegn.fortegn.
668

Hovedtegn.
M 26270

Byggeår
1960
Ombygd 1990

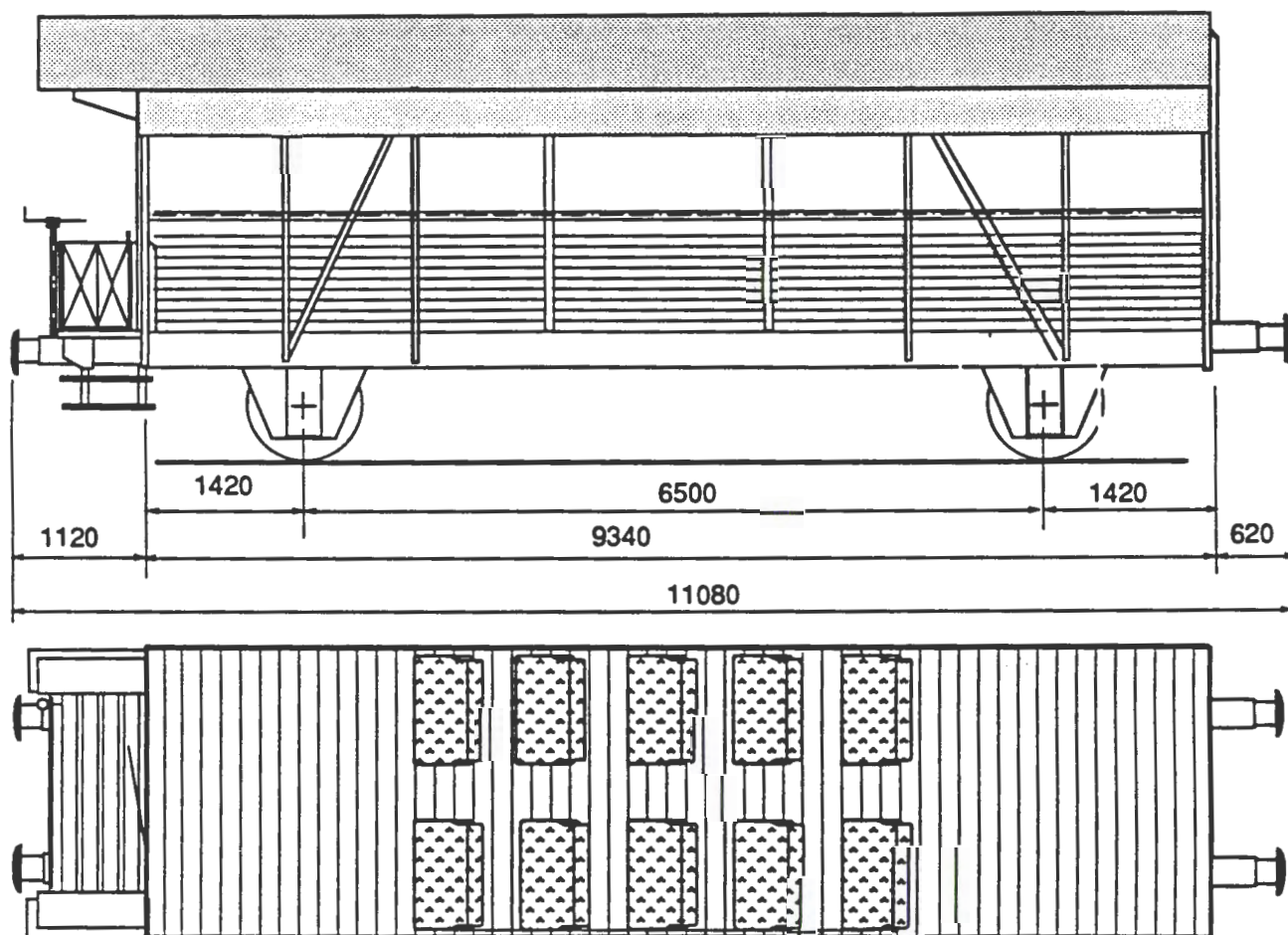

Lengde over buffere	11,08 m
Utvendig lengde av vognkasse	9,84 m
Utvendig bredde av vognkasse	2,78 m
Innvendig lengde	9,27 m
Innvendig bredde	2,73 m
Innvendig høyde	2,10 - 2,67 m
Hjuldiameter	1,00 m
Hjulsats nr. X	
Gulvflate	25,3 m ²
Rominnhold	54,0 m ³
Vognvekt	12,0 t
Største tillatte hjultrykk for kjøretøy på vognulv	1,0 t
Største tillatte hastighet	100 km/h
KE - GP bremse og skrubremse	

CBV - Gs

Alminnelig beskrivelse

Generelt

Vognen er en 2-akslet vogn som er delvis åpen. Den er innredet med 10 dobbeltseter og noen løse stoler.

Vognen er ombygd i 1990, opprinnelig litra var Gs.

Understilling, vognkasse og tak

Understilling, vognkasse og tak er en sveiset konstruksjon av standard valsede profiler. Vegg - og takkledningen er av gran eller furu. Utvendig tak er belagt med papp.

Vognutstyr for øvrig

Se vognnummerliste.

Vognnummerliste med utstyrskode

Vogn		Tp	Bygge- år.	Tegn. fort. nr.	Boggi tegn.	Utstyrskode
Nummer	Litra					
19006	FVde		1939	719	Hjs. VII D	204. 215. 242. 247. 250. 264. 316.
19007	"		1936	"	" "	204. 215. 226. 242. 247. 250. 264. 316.
19008	"		1942	"	" "	204. 215. 226. 242. 247. 250. 264. 316.
19009	"		1941	"	" "	204, 215. 242. 247. 250. 264. 316.
19010	FVde		1938	719	" "	204. 215. 226. 242. 247. 250. 264. 316.
19011	"		1936	"	" "	204. 215. 242. 247. 250. 264. 316
19900	BFV1		1928		" "	204. 215. 238. 239. 246. 260. 314
19903	CWLBV		1928		" "	204. 215. 239. 247. 260. 316
19904	BFV1		1928		" "	204. 215. 238. 239. 246.260. 314
19909	"		1929		" "	204. 215. 238. 239. 246. 260. 314
19916	"		1929		" "	204. 215. 238. 239. 246. 260. 314
19921	CBFV		1930		" "	204. 215. 239. 247. 260. 316.
19923	B1		1939		3690	204. 215. 247. 260. 270. 318. 325.
19924	B1		1939		"	204. 215. 247. 260. 270. 318.
19925	"		1939		"	204. 215. 247. 260. 270. 318 325
19926	"		1939		"	204. 215. 247. 260. 270. 318. 325.
19927	"		1939		"	204. 215. 247. 260. 270. 318. 325.
19930	C1		1939		6510	204. 215. 226. 235. 246. 250. 260. 267. 270. 318. 325.
19931	C2		1964	788	8680	210. 215. 247. 250. 252. 260. 270. 318. 500.

Vognnummerliste med utstyrskode

Vogn		Tp	Bygge- år.	Tegn. fort. nr.	Boggi tegn.	Utstyrskode
Nummer	Litra					
21004	WLB	2	1940	738	8680	208. 215. 226. 230. 247. 255. 260. 266. 267. 273. 318. 325.
21006	"	2	1940	"	"	208. 215. 226. 230. 247. 255. 260. 266. 267. 273. 318. 325. .
21007	"	3	1941	739	"	204. 215. 230. 247. 260. 266. 270. 318. 325.
21010	WLA	2	1977 ¹⁾	832	"	208. 215. 226. 230. 247. 255. 260. 266 267. 273. 318.
21012	"	2	1978 ²⁾	"	"	208. 215. 226. 230. 247. 255. 260. 266. 267. 273. 318.
21025	WLB	4	1956	616	"	208. 215. 226. 230. 247. 260. 266. 273. 318.
21026	"	4	1956	"	"	208. 215. 226. 230. 247. 255. 260. 266. 267. 273. 318
21027	"	4	1956	"	"	208. 215. 226. 230. 247. 255. 260. 266. 267. 273. 318
21028	"	4	1957	"	"	208. 215. 226. 230. 247. 255. 260. 266. 273. 318
21029	"	4	1957	"	"	208. 215. 226. 230. 247. 255. 260. 266. 267. 273. 318.
21030	"	4	1957	"	"	208. 215. 226. 230. 247. 255. 260. 266. 267. 273. 318.
21031	"	4	1957	"	"	208. 215. 226. 230. 247. 255. 260. 266. 267. 273. 318.
21032	"	4	1956	615	"	208. 215. 226. 230. 247. 255. 260. 266. 267. 273. 318.
21033	"	4	1956	"	"	208. 215. 226. 230. 247. 255. 260. 266. 267. 273. 318.
21034	"	4	1956	"	"	208. 215. 226. 230. 247. 255. 260. 266. 267. 273. 318.

1) Opprinnelig byggeår 1951. 2) Opprinnelig byggeår 1952

Vognnummerliste med utstyrskode

Vogn		Tp	Bygge- år.	Tegn. fort. nr.	Boggi tegn.	Utstyrskode
Nummer	Litra					
21035	WLAB	1	1957	651	8680	210. 215. 226. 230. 247. 255. 260. 266. 267. 318. 325.
21036	"	1	1957	"	"	210. 215. 230. 247. 260. 266. 270. 318. 325.
21037	"	1	1957	"	"	210. 215. 226. 230. 247. 255. 260. 266. 267. 273. 318. 325.
21038	"	1	1958	"	"	210. 215. 226. 230. 247. 255. 260. 266. 267. 273. 318. 325.
21039	"	1	1958	"	"	210. 215. 226. 230. 247. 255. 260. 266. 267. 273. 318. 325.
21040	"	1	1958	"	"	210. 215. 226. 230. 247. 255. 260. 266. 267. 273. 318. 325.
21041	"	1	1958	"	"	210. 215. 226. 230. 247. 255. 260. 266. 267. 273. 318. 325.
21042	"	1	1958	"	"	210. 215. 226. 230. 247. 255. 260. 266. 267. 273. 318. 325.
21043	"	1	1958	674	"	208. 215. 230. 247. 260. 266. 270. 318. 500.
21044	"	1	1958	"	"	208. 215. 226. 230. 247. 255. 260. 266. 267. 273. 318. 500.
21045	"	1	1959	"	"	208. 215. 226. 230. 247. 255. 260. 266. 267. 273. 318. 500.
21046	"	1	1959	"	"	208. 215. 230. 247. 260. 266. 270. 318. 500.
21047	"	1	1959	"	"	208. 215. 230. 247. 260. 266. 270. 318. 500.
21048	"	1	1959	"	"	208. 215. 230. 247. 260. 266. 270. 318. 500
21049	"	1	1959	"	"	208. 215. 226. 230. 247. 255. 260. 266. 267. 273. 318. 500.

Vognnummerliste med utstyrskode

Vogn		Tp	Bygge- år.	Tegn. fort. nr.	Boggi tegn.	Utstyrskode
Nummer	Litra					
21050	WLAB	1	1961	674	8680	208. 215. 226. 230. 247. 255. 260. 266. 267. 273. 318. 500.
21051	"	1	1961	"	"	208. 215. 226. 230. 247. 255. 260. 266. 273. 318. 500.
21052	"	1	1961	"	"	208. 215. 226. 230. 247. 255. 260. 266. 267. 273. 318. 500
21053	"	1	1961	"	"	208. 215. 226. 230. 247. 255. 260. 266. 267. 270. 318. 500.
21054	"	1	1961	"	"	208. 215. 230. 247. 260. 266. 270. 318. 500.
21055	"	1	1962	"	"	208. 215. 226. 230. 247. 255. 260. 266. 267. 273. 318.
21056	"	1	1962	"	"	208. 215. 226. 230. 247. 255. 260. 266. 267. 273. 318.
21057	"	1	1963	689	"	208. 215. 226. 230. 247. 255. 260. 266. 267. 273. 318
21058	"	1	1963	"	"	208. 215. 226. 230. 247. 255. 260. 266. 267. 273. 318.
21059	"	1	1963	"	"	208. 215. 226. 230. 247. 255. 260. 266. 273. 318.
21060	"	1	1963	"	"	208. 215. 226. 230. 247. 255. 260. 266. 267. 273. 318.
21061	"	1	1963	"	"	208. 215. 226. 230. 247. 255. 260. 266. 267. 273. 318.
21062	"	1	1963	"	"	208. 215. 230. 247. 255. 260. 266. 267. 273. 318.
21063	"	1	1963	"	"	208. 215. 226. 230. 247. 255. 260. 266. 267. 273. 318.
21064	"	1	1963	"	"	208. 215. 226. 230. 247. 255. 260. 266. 267. 273. 318

Vognnummerliste med utstyrskode

Vogn		Tp	Bygge- år.	Tegn. fort.nr.	Boggi tegn.	Utstyrskode
Nummer	Litra					
21065	WLAB	1	1963	689	8680	208. 215. 226. 230. 247. 255. 260. 266. 267. 273. 318.
21066	"	1	1963	"	"	208. 215. 226. 230. 247. 255. 260. 266. 267. 273. 318.
21067	"	1	1965	717	"	210. 215. 230. 247. 260. 266. 273. 318.
21068	"	1	1965	"	"	210. 215. 226. 230. 247. 255. 260. 266. 267. 273. 318.
21069	"	1	1965	"	"	210. 215. 226. 230. 247. 255. 260. 266. 267. 273. 318.
21070	"	1	1965	"	"	210 215. 226. 230. 247. 255. 260. 266. 267. 273. 318.
21071	"	1	1965	"	"	210. 215. 226. 230. 247. 255. 260. 266. 267. 273. 318.
21072	"	1	1965	"	"	210. 215. 226. 230. 247. 255. 260. 266. 267. 273. 318.
21073	"	1	1965	"	"	210. 215. 226. 230. 247. 255. 260. 266. 267. 273. 318.
21074	"	1	1965	"	"	210. 215. 226. 230. 247. 255. 260. 266. 267. 273. 318.
21075	"	1	1965	"	"	210. 215. 226. 230. 247. 255. 260. 266. 267. 273. 318.
21076	"	1	1965	"	"	210. 215. 226. 230. 247. 255. 260. 266. 267. 273. 318.
21077	WLABK	1	1965	"	"	210. 215. 226. 230. 247. 254. 255. 260. 266. 267. 273. 318. 325.
21078	"	1	1965	"	"	210. 215. 226. 230. 247. 254. 255. 260. 266. 267. 273. 318. 325.
21079	"	1	1965	"	"	210. 215. 226. 230. 247. 254. 260. 266. 267. 273. 318. 325.

Vognnummerliste med utstyrskode

Vogn		Tp	Bygge- år.	Tegn. fort.nr.	Boggi tegn.	Utstyrskode
Nummer	Litra					
21080	WLABK	1	1965	717	8680	210. 215. 226. 230. 247. 254. 255. 260. 266. 267. 273. 318. 325.
21081	"	1	1965	"	"	210. 215. 230. 247. 254. 260. 266. 273. 318. 325.
21082	"	1	1965	"	"	210. 215. 226. 230. 247. 254. 255. 260. 266. 267. 273. 318. 235.
21083	WLAB	2	1986	883	Wegm-F	210. 218. 226. 228. 230. 247. 255. 260. 261. 266. 267. 268. 269. 273. 319. 500
21084	"	2	1986	"	"	210. 218. 226. 228. 230. 247. 255. 260. 261. 266. 267. 268. 269. 273. 319. 500.
21085	"	2	1986	"	"	210. 218. 226. 228. 230. 247. 255. 260. 261. 266. 267. 268. 269. 273. 319. 500.
21086	"	2	1986	"	"	210. 218. 226. 228. 230. 247. 255. 260. 261. 266. 267. 268. 269. 273. 319. 500.
21087	"	2	1986	"	"	210. 218. 226. 228. 230. 247. 255. 260. 261. 266. 267. 268. 269. 273. 319. 500.
21088	"	2	1986	"	"	210. 218. 226. 228. 230. 247. 255. 260. 261. 266. 267. 268. 269. 273. 319. 500.
21089	"	2	1986	"	"	210. 218. 226. 228. 230. 247. 255. 260. 261. 266. 267. 268. 269. 273. 319. 500
21090	"	2	1986	"	"	210. 218. 226. 228. 230. 247. 255. 260. 261. 266. 267. 268. 269. 273. 319. 500.
21091	"	2	1986	"	"	210. 218. 226. 228. 230. 247. 255. 260. 261. 266. 267. 268. 269. 273. 319. 500.
21092	"	2	1986	"	"	210. 218. 226. 228. 230. 247. 255. 260. 261. 266. 267. 268. 269. 273. 319. 500.
21093	"	2	1986	"	"	210. 218. 226. 228. 230. 247. 255. 260. 261. 266. 267. 268. 269. 273. 319. 500.
21094	"	2	1986	"	"	210. 218. 226. 228. 230. 247. 255. 260. 261. 266. 267. 268. 269. 273. 319. 500.

Vognnummerliste med utstyrskode

Vogn		Tp	Bygge- år.	Tegn. fort.nr.	Boggi tegn.	Utstyrskode
Nummer	Litra					
21095	WLAB	2	1987	883	Wegm-F	210. 218. 226. 228. 230. 247. 255. 260. 261. 266. 267. 268. 269. 273. 319. 500.
21096	"	2	1987	"	"	210. 218. 226. 228. 230. 247. 255. 260. 261. 266. 267. 268. 269. 273. 319. 500.
21097	"	2	1987	"	"	210. 218. 226. 228. 230. 247. 255. 260. 261. 266. 267. 268. 269. 273. 319. 500.
21098	"	2	1987	"	"	210. 218. 226. 228. 230. 247. 255. 260. 261. 266. 267. 268. 269. 273. 319. 500.
21099	"	2	1987	"	"	210. 218. 226. 228. 230. 247. 255. 260. 261. 266. 267. 268. 269. 273. 319. 500.
21100	"	2	1987	"	"	210. 218. 226. 228. 230. 247. 255. 260. 261. 266. 267. 268. 269. 273. 319. 500.
21101	"	2	1987	"	"	210. 218. 226. 228. 230. 247. 255. 260. 261. 266. 267. 268. 269. 273. 319. 500.
21102	"	2	1987	"	"	210. 218. 226. 228. 230. 247. 255. 260. 261. 266. 267. 268. 269. 273. 319. 500.
21201	BR		1972	786	8680	210. 215. 226. 241. 247. 255. 261. 266. 267. 273. 318. 500. 501.
21202	"		1972	"	"	210. 215. 226. 241. 247. 261. 266. 267. 273. 318. 500. 501.
21203	"		1972	"	"	210. 215. 226. 241. 247. 261. 266. 267. 273. 318. 500. 501.
21204	"		1972	"	"	210. 215. 226. 241. 247. 261. 266. 267. 273. 318. 500. 501.
21205	"		1972	"	"	210. 215. 226. 241. 247. 261. 266. 267. 273. 318. 500. 501.
21212	CB1		1960	682	"	210. 215. 226. 230. 247. 255. 256. 257. 260. 266. 267. 273. 318. 500.
21213	"		1960	"	"	210. 215. 226. 230. 247. 255. 256. 257. 260. 266. 267. 273. 318. 500.

Vognnummerliste med utstyrskode

Vogn		Tp	Bygge- år.	Tegn. fort.nr.	Boggi tegn.	Utstyrskode
Nummer	Litra					
21214	CB1		1960	682	8680	210. 215. 226. 230. 247. 255. 256. 257. 260. 266. 267. 273. 318. 500.
21215	"		1960	"	"	210. 215. 226. 230. 247. 255. 256. 257. 260. 266. 267. 273. 318. 500.
21216	"		1960	"	"	210. 215. 226. 230. 247. 255. 256. 257. 260. 266. 267. 273. 318. 500.
21217	"		1960	"	"	210. 215. 226. 230. 247. 255. 256. 257. 260. 266. 267. 273. 318. 500
21218	"		1964	706	"	210. 215. 226. 230. 247. 255. 256. 257. 260. 266. 267. 273. 318.
21219	"		1964	"	"	210. 215. 226. 230. 247. 255. 256. 257. 260. 266. 267. 273. 318
21220	"		1960	682	"	210. 215. 226. 230. 247. 255. 256. 257. 260. 266. 267. 273. 318. 500.
21221	"		1960	"	"	210. 215. 226. 230. 247. 255. 256. 257. 260. 266. 267. 273. 318.
21225	CB2		1974 ¹⁾	852	"	210. 215. 226. 247. 255. 257. 260. 266. 267. 273. 318. 500.
21226	"		1974 ¹⁾	"	"	210. 215. 226. 247. 255. 257. 260. 266. 267. 273. 318. 500.
21227	"		1974 ¹⁾	"	"	210. 215. 226. 247. 255. 257. 260. 266 267. 273. 318. 500.
21228	"		1974 ¹⁾	"	"	210. 215. 226. 247. 255. 257. 260. 266. 267. 273. 318. 500.
21252	R1		1953	636	"	206. 215. 226. 231. 247. 260. 266. 267. 273. 318.
21255	"		1959	675	"	210. 215. 226. 231. 247. 255. 260. 266. 267. 273. 318.

1)Oppr. byggeår 1947

Vognnummerliste med utstyrskode

Vogn		Tp	Bygge- år.	Tegn. fort.nr.	Boggi tegn.	Utstyrskode
Nummer	Litra					
21256	R1		1959	675	8680	210. 215. 231. 247. 260. 266. 273. 318.
21257	"		1968	768	"	210. 215. 226. 231. 247. 260. 266. 267. 273. 318.
21258	"		1968	"	"	210. 215. 226. 231. 247. 260. 266. 267. 273. 318.
21259	"		1968	"	"	210. 215. 226. 231. 247. 260. 266. 267. 273. 318.
21260	"		1968	"	"	210. 215. 226. 231. 247. 260. 266. 267. 273. 318.
21261	"		1968	"	"	210. 215. 226. 231. 247. 260. 266. 267. 273. 318.
21318	DF 37		1965	718	"	210. 215. 226. 247. 250. 255. 260. 267. 273. 318.
21320	"		1965	"	"	210. 215. 226. 247. 255. 260. 267. 273 318.
21321	"	"	1965	"	"	210. 215. 226. 247. 250. 255. 260. 267. 273. 318.
21401	F1	1	1931		3690	204. 215. 226. 239. 247. 252. 260. 270. 318.
21402	"	1	1932		"	204. 215. 226. 235. 239. 247. 260. 270. 318.
21403	"	2	1933		6510	204. 215. 226. 239. 247. 260. 270. 318.
21404	F2		1942	482	8680	210. 215. 226. 247. 250. 252. 255. 260. 267. 273. 318. 500.
21405	"		1942	"	"	204. 215. 226. 247. 252. 255. 260. 267. 273. 318.

Vognnummerliste med utstyrskode

Vogn		Tp	Bygge- år.	Tegn. fort.nr.	Boggi tegn.	Utstyrskode
Nummer	Litra					
21406	F3	1	1955	602	8680	208. 215. 226. 247. 252. 260. 267. 273. 318.
21407	"	1	1955	"	"	210. 215. 226. 247. 252. 255. 260. 267. 273. 318. 500.
21408	"	5	1972 ¹⁾	543	"	210. 215. 226. 247. 252. 255. 260. 267. 273. 318. 500.
21409	"	3	1955	602	"	210. 215. 226. 247. 252. 255. 260. 261. 267. 273. 318. 500.
21410	"	3	1955	"	"	210. 215. 226. 247. 252. 255. 260. 261. 267. 273. 318. 500.
21411	"	5	1956	"	"	208. 215. 226. 247. 250. 252. 255. 260 267. 273. 318.
21412	"	2	1964	702	"	210. 215. 226. 247. 252. 255. 260. 261. 266. 267. 273. 318.
21414	"	2	1964	"	"	210. 215. 226. 247. 252. 255. 260. 261. 266. 267. 273. 318.
21416	"	5	1955	594	"	208. 215. 226. 247. 252. 260. 261.267. 273. 318
21417	"	5	1955	602	"	208. 215. 226. 247. 250. 252. 255. 260. 267. 273. 318.
21420	"	4	1979	842	"	210. 215. 226. 230. 247. 252. 255. 260. 261. 267. 273. 318. 500.
21421	"	4	1979	"	"	210. 215. 226. 230. 247. 252. 255. 260. 261. 267. 273. 318. 500.
21422	"	4	1979	"	"	210. 215. 226. 230. 247. 252. 255. 260. 261. 267. 273. 318. 500.

1) Oppr. byggeår 1947

Vognnummerliste med utstyrskode

Vogn		Tp	Bygge- år.	Tegn. fort.nr.	Boggi tegn.	Utstyrskode
Nummer	Litra					
21424	F4		1951	600	B 21650	205. 215. 226. 247. 261. 316.
21425			1956	635	"	205. 215. 247. 260. 316.
21503	BF10	1	1938	444	8680	204. 215. 247. 252. 260. 266. 270. 275 276. 277. 318
21509	"	2	1955	593	"	206. 215. 226. 247. 252. 255. 260. 266. 267. 273. 275. 276. 277. 318. 325.
21511	"	2	1955	"	"	206. 215. 226. 247. 252. 260. 266. 267. 273. 275. 276. 277. 318.
21513	"	2	1955	"	"	206. 215. 226. 247. 252. 255. 260. 266. 267. 273. 275. 276. 277. 318.
21514	"	2	1955	"	"	206. 215. 247. 252. 260. 266. 270. 275. 276. 277. 318. 325. 500.
21515	BF11		1965	727	"	210. 215. 226. 230. 247. 252. 260. 266 267. 273. 275. 276. 277. 318.
21516	"		1965	"	"	210. 215. 226. 230. 247. 252. 260. 266. 267. 273. 275. 276. 277. 318.
21517	"		1966	"	6510	210. 215. 230. 247. 252. 260. 266. 270. 275. 276. 277. 318.
21518	"		1966	"	8680	210. 215. 226. 230. 247. 252. 255. 260. 266. 267. 273. 275. 276. 277. 318.
21519	"		1966	"	"	210. 215. 226. 230. 247. 252. 260. 266. 267. 273. 275. 276. 277. 318.
21520	"		1966	"	"	210. 215. 226. 230. 247. 252. 260. 266. 267. 273. 275. 276. 277. 318.
21521	"		1966	"	"	210. 215. 226. 230. 247. 252. 260. 266. 267. 273. 275. 276. 277. 318.
21522	"		1966	"	"	210. 215. 226. 230. 247. 252. 260. 266. 267. 273. 275. 276. 277. 318.

Vognnummerliste med utstyrskode

Nummer	Vogn		Bygge- år	Tegn. fort.	Boggi tegn.	Utstyrskode
	Litra	Tp				
21523	BF 11		1966	727	8680	210. 215. 226. 230. 247. 252. 260. 266. 267. 273. 275. 276. 277. 318.
21524	"		1966	"	"	210. 215. 226. 230. 247. 252. 260. 266. 267. 273. 275. 276. 277. 318.
21525	BF12		1968 ¹⁾	757	"	210. 215. 226. 230. 247. 252. 255. 260. 266.267. 273. 275. 276. 277. 318. 500.
21526	"		1969 ¹⁾	"	"	210. 215. 226. 230. 247. 252. 255. 260. 266.267. 273. 275. 276. 277. 318. 500.
21527	"		1969	"	"	210. 215. 226. 230. 247. 252. 255. 260. 266.267. 273. 275. 276. 277. 318. 500. 501
21528	"		1969	"	"	210. 215. 226. 230. 247. 252. 255. 260. 266.267. 273. 275. 276. 277. 318. 500. 501
21529	"		1969	"	"	210. 215. 226. 230. 247. 252. 255. 260. 266.267. 273. 275. 276. 277. 318. 500. 501
21530	"		1969	"	"	210. 215. 226. 230. 247. 252. 255. 260. 266.267. 273. 275. 276. 277. 318. 500. 501
21531	"		1969	"	"	210. 215. 226. 230. 247. 252. 255. 260. 266.267. 273. 275. 276. 277. 318. 500. 501
21532	"		1969	"	"	210. 215. 226. 230. 247. 252. 255. 260. 266.267. 273. 275. 276. 277. 318. 500. 501
21533	"		1970	"	"	210. 215. 226. 230. 247. 252. 255. 260. 266.267. 273. 275. 276. 277. 318. 500. 501
21534	"		1970	"	"	210. 215. 226. 230. 247. 252. 255. 260. 266.267. 273. 275. 276. 277. 318. 500. 501

1) Oppr. byggeår 1947

Vognnummerliste med utstyrskode

Vogn		Tp	Bygge- år.	Tegn. fort.nr.	Boggi tegn.	Utstyrskode
Nummer	Litra					
21551	BF15				1)	210. 215. 226. 246. 260. 266. 267. 273.318.
21552	"				1)	210. 215. 226. 246. 260. 266. 267. 273. 318.
21553	"				1)	210. 215. 226. 246. 260. 266. 267. 273. 318
21554	"				1)	210. 215. 226. 246. 260. 266. 267. 273. 318.
21555	"				1)	210. 215. 226. 246. 260. 266. 267. 273. 318.
21601	BF1		1973	789	8680	210. 215. 226. 230. 247. 252. 255. 260. 266. 267. 273. 318. 500. 501.
21602	"		1973	"	"	210. 215. 226. 230. 247. 252. 255. 260. 266. 267. 273. 318. 500. 501.
21603	"		1973	"	"	210. 215. 226. 230. 247. 252. 255. 260. 266. 267. 273. 318. 500. 501.
21604	"		1973	"	"	210. 215. 226. 230. 247. 252. 255. 260. 266. 267. 273. 318. 500. 501.
21605			1973	"	"	210. 215. 226. 230. 247. 252. 255. 260. 266. 267. 273. 318. 500. 501.
21701	BF13	1	1977 ²⁾	819	"	210. 215. 226. 247. 252. 255. 257. 260. 261. 266. 267. 268. 269. 273. 275. 276 277. 278. 318. 500.
21702	"	1	1978 ²⁾	"	"	210. 215. 226. 247. 252. 255. 257. 260. 261. 266. 267. 268. 269. 273. 275. 276. 277. 278. 318. 500.
21703	"	1	1978 ²⁾	"	"	210. 215. 226. 247. 252. 255. 257. 260 261. 266. 267. 268. 269. 273. 275. 276. 277. 278. 318. 500.
21704	"	2	1978	840	"	210. 215. 226. 247. 252. 255. 257. 260. 261. 266. 267. 268. 269. 273. 275. 276. 277. 278. 318. 500.

1) SJ 30-2 (Svensk tegning) 2) Oppr. byggeår 1955

Vognnummerliste med utstyrskode

Vogn		Tp	Bygge- år.	Tegn. fort.nr.	Boggi tegn.	Utstyrskode
Nummer	Litra					
21705	BF13	2	1978	840	8680	210. 215. 226. 247. 252. 255. 257. 260. 261. 266. 267. 268. 269. 273. 275. 276. 277. 278. 318. 500.
21706	"	2	1979	"	"	210. 215. 226. 247. 252. 255. 257. 260. 261. 266. 267. 268. 269. 273. 275. 276 277. 278. 318. 500.
21707	"	2	1979	"	"	210. 215. 226. 247. 252. 255. 257. 260. 261. 266. 267. 268. 269. 273. 275. 276. 277. 278. 318. 500.
21708	"	2	1979	"	"	210. 215. 226. 247. 252. 255. 257. 260. 261. 266. 267. 268. 269. 273. 275. 276. 277. 278. 318. 500.
21709	"	2	1979	"	"	210. 215. 226. 247. 252. 255. 257. 260. 261. 266. 267. 268. 269. 273. 275. 276. 277. 278. 318. 500.
21710	"	2	1979	"	"	210. 215. 226. 247. 252. 255. 257. 260. 261. 266. 267. 268. 269. 273. 275. 276. 277. 278, 318. 500.
21711	BF14		1979	841	"	210. 215. 226. 247. 252. 255. 257. 260. 261. 266. 267. 268. 269. 273. 275. 277. 278. 318. 500.
21712	"		1979	"	"	210. 215. 226. 247. 252. 255. 257. 260. 261. 266. 267. 268. 269. 273. 275. 277. 278. 318. 500.
21713	"		1979	"	"	210. 215. 226. 247. 252. 255. 257. 260. 261. 266. 267. 268. 269. 273. 275. 277. 278. 318. 500.
21714	"		1979	"	"	210. 215. 226. 247. 252. 255. 257. 260. 261. 266. 267. 268. 269. 273. 275. 277. 278. 318. 500.
21715	"		1979	"	"	210. 215. 226. 247. 252. 255. 257. 260. 261. 266. 267. 268. 269. 273. 275. 277 278. 318. 500.
21716	"		1979	"	"	210. 215. 226. 247. 252. 255. 257. 260. 261. 266. 267. 268. 269. 273. 275. 277. 278. 318. 500.

Vognnummerliste med utstyrskode

Vogn		Tp	Bygge- år.	Tegn. fort.nr.	Boggi tegn.	Utstyrskode
Nummer	Litra					
21717	BF14		1979	841	8680	210. 215. 226. 247. 252. 255. 257. 260. 261. 266. 267. 268. 269. 273. 275. 277. 278. 318. 500.
21718	"		1979	"	"	210. 215. 226. 247. 252. 255. 257. 260. 261. 266. 267. 268. 269. 273. 275. 277. 278, 318. 500.
21719	"		1979	"	"	210. 215. 226. 247. 252. 255. 257. 260 261. 266. 267. 268. 269. 273. 275 277. 278, 318. 500.
21720	"		1979	"	"	210. 215. 226. 247. 252. 255. 257. 260. 261. 266. 267. 268. 269. 273. 275. 277. 278, 318. 500.
21721	"		1979	"	"	210. 215. 226. 247. 252. 255. 257. 260. 261. 266. 267. 268. 269. 273. 275. 277. 278. 318. 500.
21722	"		1979	"	"	210. 215. 226. 247. 252. 255. 257. 260. 261. 266. 267. 268. 269. 273. 275. 277. 278. 318. 500.
21723	"		1979	"	"	210. 215. 226. 247. 252. 255. 257. 260. 261. 266. 267. 268. 269. 273. 275. 277. 278. 318. 500.
21724	"		1979	"	"	210. 215. 226. 247. 252. 255. 257. 260. 261. 266. 267. 268. 269. 273. 275. 277. 278. 318. 500.
21725	"		1979	"	"	210. 215. 226. 247. 252. 255. 257. 260 261. 266. 267. 268. 269. 273. 275. 277. 278. 318. 500.
21726	"		1979	840	"	210. 215. 226. 247. 252. 255. 257. 260. 261. 266. 267. 268. 269. 273. 275. 277 278, 318. 500.
21727	"		1979	"	"	210. 215. 226. 247. 252. 255. 257. 260. 261. 266. 267. 268. 269. 273. 275. 277. 278, 318. 500.
21728	"		1979	"	"	210. 215. 226. 247. 252. 255. 257. 260. 261. 266. 267. 268. 269. 273. 275. 277. 278. 318. 500.

Vognnummerliste med utstyrskode

Vogn		Tp	Bygge- år.	Tegn. fort.nr.	Boggi tegn.	Utstyrskode
Nummer	Litra					
21729	BF14		1979	840	8680	210. 215. 226. 247. 252. 255. 257. 260. 261. 266. 267. 268. 269. 273. 275. 277. 278, 318. 500.
21730	"		1979	"	"	210. 215. 226. 247. 252. 255. 257. 260. 261. 266. 267. 268. 269. 273. 275. 277. 278, 318. 500.
21771	FR 7	2	1982	857	Wegm-A	210. 218. 226. 228. 230. 231. 247. 255. 256. 257. 260. 261. 266. 267. 269. 274. 319. 500.
21772	"	2	1982	"	"	210. 218. 226. 228. 230. 231. 247. 255. 256. 257. 260. 261. 266. 267. 269. 274. 319. 500.
21773	"	2	1982	"	"	210. 218. 226. 228. 230. 231. 247. 255. 256. 257. 260. 261. 266. 267. 269. 274. 319. 500.
21774	"	2	1982	"	"	210. 218. 226. 228. 230. 231. 247.255. 256. 257. 260.261. 266. 267. 269. 274. 319. 500.
21775	"	2	1982	"	"	210. 218. 226. 228. 230. 231. 247.255. 256. 257. 260.261. 266. 267. 269. 274. 319. 500.
21776	"	1	1985	882	"	210. 218. 226. 228. 230. 231. 247.255. 256. 257. 260.261. 266. 267. 269. 274. 319. 500.
21777	"	1	1985	"	"	210. 218. 226. 228. 230. 231. 247. 255. 256. 257. 260.261. 266. 267. 269. 274. 319. 500.
21778	"	1	1985	"	"	210. 218. 226. 228. 230. 231. 247. 255. 256. 257. 260.261. 266. 267. 269. 274. 319. 500.
21779	"	1	1985	"	"	210. 218. 226. 228. 230. 231. 247. 255. 256. 257. 260.261. 266. 267. 269. 274. 319. 500.
24001	A1K		1962	687	8680	210. 217. 226. 228. 230. 247. 250. 254. 260. 266. 267. 273. 318. 325.

Vognnummerliste med utstyrskode

Vogn		Tp	Bygge- år.	Tegn. fort.nr.	Boggi tegn.	Utstyrskode
Nummer	Litra					
24002	A2		1967	772	8680	210. 215. 226. 247. 255. 261. 266. 267. 273. 318.
24003	"		1967	"	"	210. 215. 226. 247. 255. 261. 266. 267. 273. 318.
24004	"		1967	"	"	210. 215. 226. 247. 255. 261. 266. 267. 273. 318.
24005	"		1967	"	"	210. 215. 226. 247. 255. 261. 266. 267. 273. 318.
24006	"		1967	"	"	210. 215. 226. 247. 255. 261. 266. 267. 273. 318.
24007	"		1967	"	"	210. 215. 226. 247. 255. 261. 266. 267. 273. 318.
24008	A3		1977	825	"	210. 215. 226. 227. 247. 255. 256. 261. 266. 267. 268. 269. 273. 318. 500.
24009	"		1977	"	"	210. 215. 226. 227. 247. 255. 256. 261. 266. 267. 268. 269. 273. 318. 500.
24051	C3		1974 ¹⁾	785	"	210. 215. 226. 230. 247. 250. 260. 266. 267. 273. 318. 500.
24108	AB12		1960	682	"	210. 215. 226. 230. 247. 255. 260. 266. 267. 268. 273. 318. 325. 500.
24109	"		1960	"	"	210. 215. 226. 230. 247. 255. 260. 266. 267. 268. 273. 318. 325. 500.
24114	AB11K		1964	706	"	210. 215. 226. 230. 247. 254. 255. 260. 266. 267. 273. 318. 325.
24115	"		1964	"	"	210. 215. 226. 230. 247. 254. 255. 260. 266. 267. 273. 318. 325.

1) Oppr. byggeår 1947

Vognnummerliste med utstyrskode

Vogn		Tp	Bygge- år.	Tegn. fort.nr.	Boggi tegn.	Utstyrskode
Nummer	Litra					
24116	AB 12		1964	706	8680	210. 215. 226. 230. 247. 255. 260. 266 267. 273. 318.
24120	AB11K		1964	"	"	210. 215. 226. 230. 247. 254. 255. 260. 266. 267. 273. 318. 325.
24121	"		1964	"	"	210. 215. 226. 230. 247. 254. 255. 260. 266. 267. 273. 318. 325.
24122	AB12K		1964	"	"	210. 215. 226. 230. 247. 254. 255. 260. 266. 267. 273. 318. 325.
24123	"		1964	"	"	210. 215. 226. 230. 247. 254. 255. 260. 266. 267. 273. 318. 325.
24701	B7	3	1982	856	Wegm-A	210. 218. 226. 228. 230. 231. 247. 253. 255. 256. 257. 260. 261. 266. 267. 269. 319. 500.
24702	"	3	1982	"	"	210. 218. 226. 228. 230. 231. 247. 253. 255. 256. 257. 260. 261. 266. 267. 269. 274. 319. 500.
24703	"	3	1982	"	"	210. 218. 226. 228. 230. 231. 247. 253. 255. 256. 257. 260. 261. 266. 267. 269. 274. 319. 500.
24706	AB7	2	1985	881	"	210. 218. 226. 228. 230. 231. 247. 253. 255. 256. 257. 260. 261. 266. 267. 269. 274. 319. 500.
24707	"	2	1985	"	"	210. 218. 226. 228. 230. 231. 247. 253. 255. 256. 257. 260. 261. 266. 267. 269. 274. 319. 500.
24708	"	2	1985	"	"	210. 218. 226. 228. 230. 231. 247. 253. 255. 256. 257. 260. 261. 266. 267. 269. 274. 319. 500.
24709	"	2	1985	"	"	210. 218. 226. 228. 230. 231. 247. 253. 255. 256. 257. 260. 261. 266. 267. 269. 274. 319. 500.
24710	"	2	1985	"	"	210. 218. 226. 228. 230. 231. 247. 253 255. 256. 257. 260. 261. 266. 267. 269. 274. 319. 500.

Vognnummerliste med utstyrskode

Vogn		Tp	Bygge- år.	Tegn. fort.nr.	Boggi tegn.	Utstyrskode
Nummer	Litra					
24711	AB7	2	1985	881	Wegm-A	210. 218. 226. 228. 230. 231. 247. 253. 255. 256. 257. 260. 261. 266. 267. 269. 274. 319. 500.
24712	"	2	1985	"	"	210. 218. 226. 228. 230. 231. 247. 253. 255. 256. 257. 260. 261. 266. 267. 269. 274. 319. 500.
24713	"	2	1989	"	"	210. 218. 226. 228. 230. 231. 247. 253. 255. 256. 257. 260. 261. 266. 267. 269. 274. 319. 500.
24714	"	2	1989	"	"	210. 218. 226. 228. 230. 231. 247. 253. 255. 256. 257. 260. 261. 266. 267. 269. 274. 319. 500.
25502	B3	3	1975 ¹⁾	566	8680	210. 215. 226. 247. 255. 260. 266. 267. 273. 318. 500.
25503	B3-2	3	1970 ¹⁾	"	"	210. 215. 226. 247. 255. 260. 266. 267. 273. 318. 500.
25504	"	3	1969 ¹⁾	"	"	210. 215. 226. 247. 255. 260. 266. 267. 273. 318. 500.
25505	"	3	1975 ¹⁾	"	"	210. 215. 226. 247. 255. 260. 266. 267. 273. 317. 500.
25506	"	3	1969 ¹⁾	"	"	210. 215. 226. 247. 255. 260. 266. 267. 273. 318. 500.
25507	"	3	1963 ¹⁾	"	"	210. 215. 226. 247. 255. 260. 266. 267. 273. 318. 500.
25508	"	3	1969 ²⁾	543	"	210. 215. 226. 247. 255. 260. 266. 267. 273. 318. 500.
25509	"	3	1969 ³⁾	566	"	210. 215. 226. 247. 255. 260. 266. 267. 273. 318. 500.
25510	"	3	1970 ³⁾	"	"	210. 215. 226. 247. 255. 260. 266. 267. 273. 318. 500.
25512	"	3	1969 ³⁾	"	"	210. 215. 226. 247. 255. 260. 266. 267. 273. 318. 500.

1) Oppr. byggeår 1950 2) Oppr. byggeår 1947 3) Oppr. byggeår 1951

Vognnummerliste med utstyrskode

Vogn		Tp	Bygge- år.	Tegn. fort.nr.	Boggi tegn.	Utstyrskode
Nummer	Litra					
25513	B3-2	3	1970 ¹⁾	566	8680	210. 215. 226. 247. 255. 260. 266. 267. 273. 318. 500.
25514	"	3	1970 ¹⁾	"	"	210. 215. 226. 247. 255. 260. 266. 267. 273. 318. 500.
25515	"	3	1970 ¹⁾	"	"	210. 215. 226. 247. 255. 260. 266. 267. 273. 318. 500.
25516	"	3	1971 ¹⁾	"	"	210. 215. 226. 247. 255. 260. 266. 267. 273. 318. 500.
25517	"	3	1972 ²⁾	"	"	210. 215. 226. 247. 255. 260. 266. 267. 273. 318. 500.
25518	"	3	1971 ²⁾	"	"	210. 215. 226. 247. 255. 260. 266. 267. 273. 318. 500.
25520	"	3	1970 ²⁾	"	"	210. 215. 226. 247. 255. 260. 266. 267. 273. 318. 500.
25521	"	3	1974 ²⁾	"	"	206. 215. 226. 247. 255. 260. 266. 267. 273. 318. 325. 500.
25522	"	3	1972 ²⁾	"	"	206. 215. 226. 247. 255. 260. 266. 267. 273. 318. 325. 500.
25530	"	3	1973 ²⁾	"	"	206. 215. 226. 247. 255. 260. 266. 267. 273. 318. 325. 500.
25531	"	2	1962	691	"	210. 215. 226. 247. 255. 261. 266. 267. 273. 318. 500.
25532	"	2	1962	"	"	210. 215. 226. 247. 255. 261. 266. 267. 273. 318. 500.
25533	"	2	1962	"	"	210. 215. 226. 247. 255. 261. 266. 267. 273. 318. 500.
25534	B3	2	1962	"	"	210. 215. 226. 247. 255. 261. 266. 267. 273. 318. 500.
25535	B3 - 2	2	1962	"	"	210. 215. 226. 247. 255. 261. 266. 267. 273. 318. 500.

1) Oppr. byggeår 1951. 2) Oppr. byggeår 1952

Vognnummerliste med utstyrskode

Vogn		Tp	Bygge- år.	Tegn. fort. nr.	Boggi tegn.	Utstyrskode
Nummer	Litra					
25536	B3	2	1962	691	8680	210. 215. 226. 247. 255. 261. 266. 267. 273. 318. 500.
25537	B3-2	2	1962	"	"	210. 215. 226. 247. 255. 261. 266. 267. 273. 318. 500.
25538	"	2	1962	"	"	210. 215. 226. 247. 255. 261. 266. 267. 273. 318. 500.
25539	"	2	1962	"	"	210. 215. 226. 247. 255. 261. 266. 267. 273. 318. 500.
25540	"	2	1962	"	"	210. 215. 226. 247. 255. 261. 266. 267. 273. 318. 500.
25541	"	2	1962	"	"	210. 215. 226. 247. 255. 261. 266. 267. 273. 318. 500.
25542	B3	2	1962	"	"	210. 215. 226. 247. 255. 261. 266. 267. 273. 318. 500.
25543	B3-2	2	1962	"	"	210. 215. 226. 247. 255. 261. 266. 267. 273. 318. 500.
25544	"	2	1962	"	"	210. 215. 226. 247. 255. 261. 266. 267. 273. 318. 500.
25545	B3	2	1962	"	"	210. 215. 226. 247. 255. 261. 266. 267. 273. 318. 500.
25546	B3-2	2	1962	"	"	210. 215. 226. 247. 255. 261. 266. 267. 273. 318. 500.
25547	"	2	1962	"	"	210. 215. 226. 247. 255. 261. 266. 267. 273. 318. 500.
25548	"	2	1962	"	"	210. 215. 226. 247. 255. 261. 266. 267. 273. 318. 500.
25549	B3	2	1962	"	"	210. 215. 226. 247. 255. 261. 266. 267. 273. 318. 500.
25550	B3-2	2	1963	"	"	210. 215. 226. 247. 255. 261. 266. 267. 273. 318. 500.

Vognnummerliste med utstyrskode

Vogn		To	Bygge- år.	Tegn. fort. nr.	Boggi tegn.	Utstyrskode
Nummer	Litra					
25551	B3-2	2	1963	691	8680	210. 215. 226. 247. 255. 261. 266. 267. 273. 318. 500.
25552	"	2	1963	"	"	210. 215. 226. 247. 255. 261. 266. 267. 273. 318.
25553	"	2	1963	"	"	210. 215. 226. 247. 255. 261. 266. 267. 273. 318.
25554	"	2	1963	"	"	210. 215. 226. 247. 255. 261. 266. 267. 273. 318. 500.
25555	"	2	1963	"	"	210. 215. 226. 247. 255. 261. 266. 267. 273. 318. 500.
25556	"	2	1963	"	"	210. 215. 226. 247. 255. 261. 266. 267. 273. 318. 500.
25557	"	2	1963	"	"	210. 215. 226. 247. 255. 261. 266. 267. 273. 318. 500.
25558	"	2	1963	"	"	210. 215. 226. 247. 255. 261. 266. 267. 273. 318.
25559	"	2	1963	"	"	210. 215. 226. 247. 255. 261. 266. 267. 273. 318.
25560	"	2	1963	"	"	210. 215. 226. 247. 255. 261. 266. 267. 273. 318.
25561	"	2	1963	"	"	210. 215. 226. 247. 255. 261. 266. 267. 273. 318
25562	"	2	1963	"	"	210. 215. 226. 247. 255. 261. 266. 267. 273. 318.
25563	"	2	1964	"	"	210. 215. 226. 247. 253. 255. 261. 266. 267. 273. 318
25564	"	2	1964	"	"	210. 215. 226. 247. 253. 255. 261. 266. 267. 273. 318
25565	"	2	1964	"	"	210. 215. 226. 247. 253. 255. 261. 266. 267. 273. 318.

Vognnummerliste med utstyrskode

Vogn		Tp	Bygge- år.	Tegn.	Boggi fort. nr.	tegn.	Utstyrskode
Nummer	Litra						
25566	B3-2	2	1964	691	8680	210. 215. 226. 247. 253. 255. 261. 266. 267. 273. 318.	
25567	"	2	1964	"	"	210. 215. 226. 247. 253. 261. 266. 267. 273. 318.	
25568	"	2	1964	"	"	210. 215. 226. 247. 253. 255. 261. 266. 267. 273. 318.	
25569	B3	2	1964	"	"	210. 215. 226. 247. 253. 261. 266. 267. 273. 318.	
25570	"	2	1964	"	"	210. 215. 226. 247. 253. 255. 261. 266. 267. 273. 318.	
25571	B3-2	2	1964	"	"	210. 215. 226. 247. 253. 255. 261. 266. 267. 273. 318.	
25572	"	2	1964	"	"	210. 215. 226. 247. 253. 255. 261. 266. 267. 273. 318.	
25573	B3	2	1965	"	"	210. 215. 226. 247. 253. 261. 266. 267. 273. 318.	
25574	B3-2	2	1965	"	"	210. 215. 226. 247. 253. 255. 261. 266. 267. 273. 318.	
25575	"	2	1966	"	"	210. 215. 226. 247. 253. 255. 261. 266. 267. 273. 318.	
25576	"	2	1966	"	"	210. 215. 226. 247. 253. 255. 261. 266. 267. 273. 318.	
25577	B3	2	1966	"	"	210. 215. 226. 247. 253. 255. 261. 266. 267. 273. 318.	
25578	B3-2	2	1966	"	"	210. 215. 226. 247. 253. 255. 261. 266. 267. 273. 318.	
25579	"	2	1966	"	"	210. 215. 226. 247. 253. 255. 261. 266. 267. 273. 318.	
25580	"	2	1966	"	"	210. 215. 226. 247. 255. 261. 266. 267. 273. 318.	
25581	"	2	1966	"	"	210. 215. 226. 247. 255. 261. 266. 267. 273. 318.	

Vognnummerliste med utstyrskode

Vogn		Tp	Bygge- år.	Tegn. fort. nr.	Boggi tegn.	Utstyrskode
Nummer	Litra					
25582	B3 - 2	2	1966	691	8680	210. 215. 226. 247. 255. 261. 266. 267. 273. 318.
25583	"	2	1966	"	"	210. 215. 226. 247. 255. 261. 266. 267. 273. 318.
25584	"	2	1966	"	"	210. 215. 226. 247. 255. 261. 266. 267. 273. 318.
25585	"	2	1966	"	"	210. 215. 226. 247. 255. 261. 266. 267. 273. 318.
25586	"	2	1966	"	"	210. 215. 226. 247. 255. 261. 266. 267. 273. 318.
25587	"	2	1966	"	"	210. 215. 226. 247. 261. 266. 267. 273. 318.
25588	"	2	1966	"	"	210. 215. 226. 247. 255. 261. 266. 267. 273. 318.
25589	"	2	1966	"	"	210. 215. 226. 247. 255. 261. 266. 267. 273. 318.
25590	"	2	1966	"	"	210. 215. 226. 247. 255. 261. 266. 267. 273. 318.
25591	"	2	1966	"	"	210. 215. 226. 247. 255. 261. 266. 267. 273. 318.
25592	"	2	1966	"	"	210. 215. 226. 247. 255. 261. 266. 267 273. 318.
25593	"	2	1966	"	"	210. 215. 226. 247. 255. 261. 266. 267 273. 318.
25594	B3	2	1966	"	"	210. 215. 226. 247. 255. 261. 266. 267. 273. 318.
25595	B3-2	2	1966	"	"	210. 215. 226. 247. 255. 261. 266. 267 273. 318.
25596	"	2	1966	"	"	210. 215. 226. 247. 255. 261. 266. 267 273. 318.
25597	"	2	1966	"	"	210. 215. 226. 247. 255. 261. 266. 267. 273. 318

Vognnummerliste med utstyrskode

Vogn		Tp	Bygge- år.	Tegn. fort. nr.	Boggi tegn.	Utstyrskode
Nummer	Litra					
25598	B3	2	1967	691	8680	210. 215. 226. 247. 255. 261. 266. 267. 273. 318.
25599	B3 - 2	2	1967	"	"	210. 215. 226. 247. 255. 261. 266. 267. 273. 318.
25600	B3	2	1967	"	"	210. 215. 226. 247. 261. 266. 267. 273. 318.
25601	B3 - 2	2	1966	"	"	210. 215. 226. 247. 255. 261. 266. 267. 273. 318
25602	"	2	1967	"	"	210. 215. 226. 247. 261. 266. 267. 273 318.
25603	B3	2	1967	"	"	210. 215. 226. 247. 255. 261. 266. 267. 273. 318.
25604	"	2	1967	"	"	210. 215. 226. 247. 261. 266. 267. 273. 318.
25605	B3 - 2	2	1967	"	"	210. 215. 226. 247. 261. 266. 267. 273. 318.
25606	B3	2	1966	"	"	210. 215. 226. 247. 261. 266. 267. 273 318
25607	"	2	1967	"	"	210. 215. 226. 247. 255. 261. 266. 267. 273. 318.
25608	B3 - 2	2	1967	"	"	210. 215. 226. 247. 261. 266. 267. 273 318.
25609	"	2	1967	"	"	210. 215. 226. 247. 261. 266. 267. 273. 318.
25610	"	2	1967	"	"	210. 215. 226. 247. 261. 266. 267. 273. 318.
25611	"	2	1966	"	"	210. 215. 226. 247. 261. 266. 267. 273 318
25612	"	2	1967	"	"	210. 215. 226. 247.255. 261. 266. 267. 273. 318.

Vognnummerliste med utstyrskode

Vogn		To	Bygge- år.	Tegn. fort. nr.	Boggi tegn.	Utstyrskode
Nummer	Litra					
25613	B3	2	1967	691	8680	210. 215. 226. 247. 255. 261. 266. 267. 273. 318.
25614	B3 - 2	2	1967	"	"	210. 215. 226. 247. 261. 266. 267. 273. 318.
25615	B3	2	1968	"	"	210. 215. 226. 247. 261. 266. 267. 273. 318.
25616	B3 - 2	2	1966	"	"	210. 215. 226. 247. 261. 266. 267. 273 318.
25617	"	2	1967	"	"	210. 215. 226. 247. 255. 261. 266. 267. 273. 318.
25618	"	2	1967	"	"	210. 215. 226. 247. 255. 261. 266. 267. 273. 318.
25619	"	2	1967	"	"	210. 215. 226. 247. 255. 261. 266. 267. 273. 318.
25620	"	2	1967	"	"	210. 215. 226. 247. 261. 266. 267. 273. 318.
25621	"	2	1966	"	"	210. 215. 226. 247. 261. 266. 267. 273. 318.
25622	"	2	1967	"	"	210. 215. 226. 247. 255. 261. 266. 267. 273. 318.
25623	B3	2	1969	"	"	210. 215. 226. 247. 255. 261. 266. 267. 273. 318.
25624	"	2	1969	"	"	210. 215. 226. 247. 261. 255. 266. 267. 273. 318.
25625	B3-2	2	1969	"	"	210. 215. 226. 247. 255. 261. 266. 267. 273. 318. 500.
25626	"	2	1969	"	"	210. 215. 226. 247. 255. 261. 266. 267. 273. 318. 500.
25627	"	2	1969	"	"	210. 215. 226. 247. 255. 261. 266. 267. 273. 318. 500.

Vognnummerliste med utstyrskode

Vogn		Tp	Bygge- år.	Tegn. fort. nr.	Boggi tegn.	Utstyrskode
Nummer	Litra					
25628	B3	2	1969	691	8680	210. 215. 226. 247. 255. 261. 266. 267. 273. 318. 500
25629	B3-2	2	1969	"	"	210. 215. 226. 247. 255. 261. 266. 267. 273. 318. 500
25630	B3	2	1969	"	"	210. 215. 226. 247. 255. 261. 266. 267. 273. 318. 500
25631	B3-2	2	1969	"	"	210. 215. 226. 247. 255. 261. 266. 267. 273. 318. 500
25632	"	2	1969	"	"	210. 215. 226. 247. 261. 266. 267. 273. 318. 500
25633	"	2	1969	"	"	210. 215. 226. 247. 255. 261. 266. 267. 273. 318. 500
25634	"	2	1969	"	"	210. 215. 226. 247. 255. 261. 266. 267. 273. 318. 500
25635	"	2	1969	"	"	210. 215. 226. 247. 255. 261. 266. 267. 273. 318. 500.
25636	"	2	1969	"	"	210. 215. 226. 247. 261. 266. 267. 273. 318. 500
25637	"	2	1969	"	"	210. 215. 226. 247. 255. 261. 266. 267. 273. 318. 500.
25638	B3	2	1969	"	"	210. 215. 226. 247. 261. 266. 267. 273. 318. 500
25639	B3 - 2	2	1969	"	"	210. 215. 226. 247. 261. 266. 267. 273. 318. 500.
25640	"	2	1969	"	"	210. 215. 226. 247. 255. 261. 266. 267. 273. 318. 500. 501
25641	B3	2	1969	"	"	210. 215. 226. 247. 255. 261. 266. 267. 273. 318. 500. 501
25642	"	2	1969 ¹⁾	543	"	210. 215. 226. 247. 255. 261. 266. 267. 273. 318. 500. 501
25643	"	2	1969 ²⁾	566	"	210. 215. 226. 247. 255. 261. 266. 267. 273. 318. 500. 501

1) Oppr. byggeår 1947.

2) Oppr. byggeår 1951

Vognnummerliste med utstyrskode

Vogn		Tp	Bygge- år.	Tegn. fort. nr.	Boggi tegn.	Utstyrskode
Nummer	Litra					
25644	B3 - 2	2	1971	691	8680	210. 215. 226. 247. 255. 261. 266. 267. 273. 318. 500. 501
25645	"	2	1971	"	"	210. 215. 226. 247. 255. 261. 266. 267. 273. 318. 500. 501
25646	"	2	1971	"	"	210. 215. 226. 247. 255. 261. 266. 267. 273. 318. 500. 501
25647	B3	2	1971	"	"	210. 215. 226. 247. 255. 261. 266. 267. 273. 318. 500. 501
25648	"	2	1971	"	"	210. 215. 226. 247. 255. 261. 266. 267. 273. 318. 500. 501.
25649	"	2	1971	"	"	210. 215. 226. 247. 255. 261. 266. 267. 273. 318. 500. 501.
25650	"	2	1971	"	"	210. 215. 226. 247. 255. 261. 266. 267. 273. 318. 500. 501
25651	B3 - 2	2	1971	"	"	210. 215. 226. 247. 255. 261. 266. 267. 273. 318. 500. 501.
25652	"	2	1972	"	"	210. 215. 226. 247. 255. 261. 266. 267. 273. 318. 500. 501.
25653	"	2	1972	"	"	210. 215. 226. 247. 255. 261. 266. 267. 273. 318. 500. 501
25654	"	2	1972	"	"	210. 215. 226. 247. 255. 261. 266. 267. 273. 318. 500. 501
25655	"	2	1972	"	"	210. 215. 226. 247. 255. 261. 266. 267. 273. 318. 500. 501
25656	"	2	1972	"	"	210. 215. 226. 247. 255. 261. 266. 267. 273. 318. 500. 501.
25657	B3K	2	1972	"	"	210. 215. 226. 247. 254. 255. 261. 266. 267. 273. 318. 325. 500. 501.
25658	"	2	1972	"	"	210. 215. 226. 247. 254. 255. 261. 266. 267. 273. 318. 325. 500. 501.
25659	"	2	1972	"	"	210. 215. 226. 247. 254. 255. 261. 266. 267. 273. 318. 325. 500. 501.

Vognnummerliste med utstyrskode

Vogn		Tp	Bygge- år.	Tegn. fort. nr.	Boggi tegn.	Utstyrskode
Nummer	Litra					
25660	B3K	2	1972	691	8680	210. 215. 226. 247. 254. 255. 261. 266. 267. 273. 318. 325. 500. 501.
25661	"	2	1972	"	"	210. 215. 226. 247. 254. 255. 261. 266. 267. 273. 318. 325. 500. 501.
25662	"	2	1972	"	"	210. 215. 226. 247. 254. 255. 261. 266. 267. 273. 318. 325. 500. 501.
25663	"	2	1972	"	"	210. 215. 226. 247. 254. 255. 261. 266. 267. 273. 318. 325. 500. 501.
25664	"	2	1972	"	"	210. 215. 226. 247. 254. 255. 261. 266. 267. 273. 318. 325. 500. 501.
25665	"	2	1972	"	"	210. 215. 226. 247. 254. 255. 261. 266. 267. 273. 318. 325. 500. 501.
25666	"	2	1972	"	"	210. 215. 226. 247. 254. 255. 261. 266. 267. 273. 318. 325. 500. 501.
25667	"	2	1972	"	"	210. 215. 226. 247. 254. 255. 261. 266. 267. 273. 318. 325. 500. 501.
25668	"	2	1973	"	"	210. 215. 226. 247. 254. 255. 261. 266. 267. 273. 318. 325. 500. 501.
25669	B3 - 2	2	1975 ¹⁾	811	"	210. 215. 226. 230. 247. 255. 261. 266. 267. 273. 318. 500.
25670	"	2	1976 ¹⁾	"	"	210. 215. 226. 230. 247. 255. 261. 266. 267. 273. 318. 500.
25671	B3	2	1976 ¹⁾	"	"	210. 215. 226. 230. 247. 255. 261. 266. 267. 273. 318. 325.
25672	B3 - 2	2	1976 ¹⁾	"	"	210. 215. 226. 230. 247. 255. 261. 266. 267. 273. 318.
25673	"	2	1976 ¹⁾	"	"	210. 215. 226. 230. 247. 255. 261. 266. 267. 273. 318.
25674	"	2	1977 ¹⁾	"	"	210. 215. 226. 230. 247. 255. 261. 266. 267. 273. 318.

1) Oppr. byggeår 1947

Vognnummerliste med utstyrskode

Vogn		Tp	Bygge- år.	Tegn. fort. nr.	Boggi tegn.	Utstyrskode
Nummer	Litra					
25675	B3 - 2	2	1979 ¹⁾	811	8680	210. 215. 226. 230. 247. 261. 266. 267. 273. 318. 500.
25676	B3	2	1979 ²⁾	"	"	210. 215. 226. 230. 247. 261. 266. 267. 273. 318. 500.
25951	B4 - 2		1970 ¹⁾	852	"	210. 215. 226. 247. 255. 260. 266. 267. 273. 318. 500.
25952	B4		1970 ¹⁾	"	"	210. 215. 247. 260. 266. 270. 318. 500.
25954	"		1974 ¹⁾	"	"	210. 215. 247. 260. 266. 270. 318. 500.
25955	"		1970 ¹⁾	"	"	210. 215. 226. 247. 255. 260. 266. 267. 273. 318. 500.
25956	B4 - 2		1970 ¹⁾	"	"	210. 215. 226. 247. 255. 260. 266. 267. 273. 318. 500.
25957	B4		1974 ¹⁾	"	"	210. 215. 226. 247. 255. 260. 266. 267. 273. 318. 500.
25959	"		1971 ¹⁾	"	"	210. 215. 226. 247. 255. 260. 266. 267. 273. 318. 500.
25960	"		1971 ¹⁾	"	"	210. 215. 226. 247. 255. 260. 266. 267. 273. 318. 500.
26001	B5 - 2		1977	824	"	210. 215. 226. 227. 230. 247. 255. 256. 260. 261. 266. 267. 268. 269. 273. 318. 500.
26002	"		1977	"	"	210. 215. 226. 227. 230. 247. 255. 256. 260. 261. 266. 267. 268. 269. 273. 318. 500.
26003	"		1977	"	"	210. 215. 226. 227. 230. 247. 255. 256. 260. 261. 266. 267. 268. 269. 273. 318. 500.
26004	"		1977	"	"	210. 215. 226. 227. 230. 247. 255. 256. 260. 261. 266. 267. 268. 269. 273. 318. 500.

1) Oppr. byggeår 1947. 2) Oppr. byggeår 1952.

Vognnummerliste med utstyrskode

Vogn		Tp	Bygge- år.	Tegn. fort. nr.	Boggi tegn.	Utstyrskode
Nummer	Litra					
26005	B5-2		1977	824	8680	210. 215. 226. 227. 230. 247. 255.256 260.261. 266. 267. 268. 269. 273. 318. 500.
26006	"		1977	"	"	210. 215. 226. 227. 230. 247. 255.256 260.261. 266. 267. 268. 269. 273. 318. 500.
26007	"		1977	"	"	210. 215. 226. 227. 230. 247. 255.256 260.261. 266. 267. 268. 269. 273. 318. 500.
26008	"		1977	"	"	210. 215. 226. 227. 230. 247. 255. 256. 260. 261. 266. 267. 268. 269. 273. 318. 500.
26009	"		1977	"	"	210. 215. 226. 227. 230. 247. 255. 256. 260. 261. 266. 267. 268. 269. 273. 318. 500.
26010	"		1977	"	"	210. 215. 226. 227. 230. 247. 255. 256. 260. 261. 266. 267. 268. 269. 273. 318. 500.
26011	"		1977	"	"	210. 215. 226. 227. 230. 247. 255. 256. 260. 261. 266. 267. 268. 269. 273. 318. 500.
26012	"		1977	"	"	210. 215. 226. 227. 230. 247. 255. 256. 260. 261. 266. 267. 268. 269. 273. 318. 500.
26013	"		1977	"	"	210. 215. 226. 227. 230. 247. 255. 256. 260. 261. 266. 267. 268. 269. 273. 318. 500.
26014	"		1977	"	"	210. 215. 226. 227. 230. 247. 255. 256. 260. 261. 266. 267. 268. 269. 273. 318. 500.
26015	"		1977	"	"	210. 215. 226. 227. 230. 247. 255. 256. 260. 261. 266. 267. 268. 269. 273. 318. 500.
26016	"		1977	"	"	210. 215. 226. 227. 230. 247. 255. 256. 260. 261. 266. 267. 268. 269. 273. 318. 500.

Vognnummerliste med utstyrskode

Vogn		Tp	Bygge- år.	Tegn. fort. nr.	Boggi tegn.	Utstyrskode
Nummer	Litra					
26017	B5-2		1977	824	8680	210. 215. 226. 227. 230. 247. 255. 256. 260. 261. 266. 267. 268. 269. 273. 318. 500.
26018	"		1977	"	"	210. 215. 226. 227. 230. 247. 255. 256. 260. 261. 266. 267. 268. 269. 273. 318. 500.
26019	"		1980	"	"	210. 215. 226. 227. 230. 247. 255. 256. 260. 261. 266. 267. 268. 269. 273. 318. 500.
26020	"		1980	"	"	210. 215. 226. 227. 230. 247. 255. 256. 260. 261. 266. 267. 268. 269. 273. 318. 500.
26021	"		1980	"	"	210. 215. 226. 227. 230. 247. 255. 256. 260. 261. 266. 267. 268. 269. 273. 318. 500.
26022	"		1980	"	"	210. 215. 226. 227. 230. 247. 255. 256. 260. 261. 266. 267. 268. 269. 273. 318. 500.
26023	"		1980	"	"	210. 215. 226. 227. 230. 247. 255. 256. 260. 261. 266. 267. 268. 269. 273. 318. 500.
26024	"		1980	"	"	210. 215. 226. 227. 230. 247. 255. 256. 260. 261. 266. 267. 268. 269. 273. 318. 500.
26025	"		1980	"	"	210. 215. 226. 227. 230. 247. 255. 256. 260. 261. 266. 267. 268. 269. 273. 318. 500.
26026	"		1980	"	"	210. 215. 226. 227. 230. 247. 255. 256. 260. 261. 266. 267. 268. 269. 273. 318. 500.
26027	"		1980	"	"	210. 215. 226. 227. 230. 247. 255. 256. 260. 261. 266. 267. 268. 269. 273. 318. 500.
26028	B5		1980	"	"	210. 215. 226. 227. 230. 247. 255. 256. 260. 261. 266. 267. 268. 269. 273. 318. 500.

Vognnummerliste med utstyrskode

Vogn		Tp	Bygge- år.	Tegn. fort. nr.	Boggi tegn.	Utstyrskode
Nummer	Litra					
26029	B5 -2		1980	824	8680	210. 215. 226. 227. 230. 247. 255. 256. 260. 261. 266. 267. 268. 269. 273. 318. 500.
26030	"		1980	"	"	210. 215. 226. 227. 230. 247. 255. 256 260. 261. 266. 267. 268. 269. 273. 318. 500.
26031	"		1980	"	"	210. 215. 226. 227. 230. 247. 255. 256. 260. 261. 266. 267. 268. 269. 273. 318. 500.
26032	"		1980	"	"	210. 215. 226. 227. 230. 247. 255. 256 260. 261. 266. 267. 268. 269. 273. 318. 500
26033	"		1980	"	"	210. 215. 226. 227. 230. 247. 255. 256. 260.261. 266. 267. 268. 269. 273. 318. 500.
26034	"		1980	"	"	210. 215. 226. 227. 230. 247. 255. 256 260. 261. 266. 267. 268. 269. 273. 318. 500.
26035	"		1980	"	"	210. 215. 226. 227. 230. 247. 255. 256 260. 261. 266. 267. 268. 269. 273. 318. 500.
26036	"		1980	"	"	210. 215. 226. 227. 230. 247. 255. 256 260.261. 266. 267. 268. 269. 273. 318. 500.
26037	"		1980	"	"	210. 215. 226. 227. 230. 247. 255. 256. 260. 261. 266. 267. 268. 269. 273. 318. 500.
26038	"		1980	"	"	210. 215. 226. 227. 230. 247. 255. 256 260. 261. 266. 267. 268. 269. 273. 318. 500.
26039	"		1980	"	"	210. 215. 226. 227. 230. 247. 255. 256 260. 261. 266. 267. 268. 269. 273. 318. 500.
26040	"		1980	"	"	210. 215. 226. 227. 230. 247. 255. 256. 260. 261. 266. 267. 268. 269. 273. 318. 500.

Vognnummerliste med utstyrskode

Vogn		Tp	Bygge- år.	Tegn. fort. nr.	Boggi tegn.	Utstyrskode
Nummer	Litra					
26041	B5-2		1980	824	8680	210. 215. 226. 227. 230. 247. 255. 256 260. 261. 266. 267. 268. 269. 273. 318. 500.
26042	"		1980	"	"	210. 215. 226. 227. 230. 247. 255. 256. 260. 261. 266. 267. 268. 269. 273. 318. 500.
26043	"		1980	"	"	210. 215. 226. 227. 230. 247. 255. 256. 260. 261. 266. 267. 268. 269. 273. 318. 500
26044	"		1980	"	"	210. 215. 226. 227. 230. 247. 255. 256 260. 261. 266. 267. 268. 269. 273. 318. 500.
26045	"		1980	"	"	210. 215. 226. 227. 230. 247. 255. 256 260. 261. 266. 267. 268. 269. 273. 318. 500.
26046	"		1980	"	"	210. 215. 226. 227. 230. 247. 255. 256 260. 261. 266. 267. 268. 269. 273. 318. 500.
26047	"		1980	"	"	210. 215. 226. 227. 230. 247. 255. 256 260. 261. 266. 267. 268. 269. 273. 318. 500.
26048	"		1980	"	"	210. 215. 226. 227. 230. 247. 255. 256. 260. 261. 266. 267. 268. 269. 273. 318. 500.
26049	"		1980	"	"	210. 215. 226. 227. 230. 247. 255. 256 260. 261. 266. 267. 268. 269. 273. 318. 500.
26050	"		1981	"	"	210. 215. 226. 227. 230. 247. 255. 256 260. 261. 266. 267. 268. 269. 273. 318. 500.
26051	"		1981	"	"	210. 215. 226. 227. 230. 247. 255. 256. 260. 261. 266. 267. 268. 269. 273. 318. 500.
26052	"		1981	"	"	210. 215. 226. 227. 230. 247. 255. 256. 260. 261. 266. 267. 268. 269. 273. 318. 500.

Vognnummerliste med utstyrskode

Vogn		Tp	Bygge- år.	Tegn. fort. nr.	Boggi tegn.	Utstyrskode
Nummer	Litra					
26053	B5-2		1981	824	8680	210. 215. 226. 227. 230. 247. 255. 256 260. 261. 266. 267. 268. 269. 273. 318. 500.
26054	"		1981	"	"	210. 215. 226. 227. 230. 247. 255. 256. 260. 261. 266. 267. 268. 269. 273. 318. 500
26055	"		1981	"	"	210. 215. 226. 227. 230. 247. 255. 256. 260.261. 266. 267. 268. 269. 273. 318. 500.
26056	"		1981	"	"	210. 215. 226. 227. 230. 247. 255. 256 260. 261. 266. 267. 268. 269. 273. 318. 500.
26057	"		1981	"	"	210. 215. 226. 227. 230. 247. 255. 256 260. 261. 266. 267. 268. 269. 273. 318. 500.
26058	"		1981	"	"	210. 215. 226. 227. 230. 247. 255. 256 260.261. 266. 267. 268. 269. 273. 318. 500.
26059	"		1981	"	"	210. 215. 226. 227. 230. 247. 255. 256. 260. 261. 266. 267. 268. 269. 273. 318. 500.
26060	"		1981	"	"	210. 215. 226. 227. 230. 247. 255. 256 260. 261. 266. 267. 268. 269. 273. 318. 500.
26061	"		1981	"	"	210. 215. 226. 227. 230. 247. 255. 256 260. 261. 266. 267. 268. 269. 273. 318. 500.
26062	"		1981	"	"	210. 215. 226. 227. 230. 247. 255. 256. 260. 261. 266. 267. 268. 269. 273. 318. 500.
26063	"		1981	"	"	210. 215. 226. 227. 230. 247. 255. 256. 260. 261. 266. 267. 268. 269. 273. 318. 500.

Vognnummerliste med utstyrskode

Vogn		Tp	Bygge- år	Tegn. fort. nr.	Boggi tegn.	Utstyrskode
Nummer	Litra					
26601	B6		1950	559	5320	205. 215. 247. 261. 316.
26602	"		1952	663	"	205. 215. 247. 260. 316.
26603	"		1952	"	"	205. 215. 247. 260. 316.
27001	B7	1	1982	855	Wegm-A	210. 218. 226. 228. 230. 231. 247. 253. 255. 256. 260. 261. 266. 267. 269. 274. 319. 500.
27002	"	1	1982	"	"	210. 218. 226. 228. 230. 231. 247. 253. 255. 256. 260. 261. 266. 267. 269. 274. 319. 500.
27003	"	1	1982	"	"	210. 218. 226. 228. 230. 231. 247. 253. 255. 256. 260. 261. 266. 267. 269. 274. 319. 500.
27004	"	1	1982	"	"	210. 218. 226. 228. 230. 231. 247. 253. 255. 256. 260. 261. 266. 267. 269. 274. 319. 500.
27005	"	1	1982	"	"	210. 218. 226. 228. 230. 231. 247. 253. 255. 256. 260. 261. 266. 267. 269. 274. 319. 500.
27006	"	1	1982	"	"	210. 218. 226. 228. 230. 231. 247. 253. 255. 256. 260. 261. 266. 267. 269. 274. 319. 500.
27007	"	1	1982	"	"	210. 218. 226. 228. 230. 231. 247. 253. 255. 256. 260. 261. 266. 267. 269. 274. 319. 500.
27008	"	1	1982	"	"	210. 218. 226. 228. 230. 231. 247. 253. 255. 256. 260. 261. 266. 267. 269. 274. 319. 500.
27009	"	1	1982	"	"	210. 218. 226. 228. 230. 231. 247. 253. 255. 256. 260. 261. 266. 267. 269. 274. 319. 500.
27010	"	1	1982	"	"	210. 218. 226. 228. 230. 231. 247. 253. 255. 256. 260. 261. 266. 267. 269. 274. 319. 500.

Vognnummerliste med utstyrskode

Vogn		Tp	Bygge- år.	Tegn. fort. nr.	Boggi tegn.	Utstyrskode
Nummer	Litra					
27011	B7	1	1982	855	Wegm-A	210. 218. 226. 228. 230. 231. 247. 253. 255. 256. 260. 261. 266. 267. 269. 274. 319. 500.
27012	"	1	1982	"	"	210. 218. 226. 228. 230. 231. 247. 253. 255. 256. 260. 261. 266. 267. 269. 274. 319. 500.
27013	"	1	1982	"	"	210. 218. 226. 228. 230. 231. 247. 253. 255. 256. 260. 261. 266. 267. 269. 274. 319. 500.
27014	"	1	1982	"	"	210. 218. 226. 228. 230. 231. 247. 253. 255. 256. 260. 261. 266. 267. 269. 274. 319. 500.
27015	"	1	1982	"	"	210. 218. 226. 228. 230. 231. 247. 253. 255. 256. 260. 261. 266. 267. 269. 274. 319. 500.
27016	"	1	1982	"	"	210. 218. 226. 228. 230. 231. 247. 253. 255. 256. 260. 261. 266. 267. 269. 274. 319. 500.
27017	"	1	1982	"	"	210. 218. 226. 228. 230. 231. 247. 253. 255. 256. 260. 261. 266. 267. 269. 274. 319. 500.
27018	"	1	1982	"	"	210. 218. 226. 228. 230. 231. 247. 253. 255. 256. 260. 261. 266. 267. 269. 274. 319. 500.
27019	"	1	1982	"	"	210. 218. 226. 228. 230. 231. 247. 253. 255. 256. 260. 261. 266. 267. 269. 274. 319. 500.
27020	"	1	1982	"	"	210. 218. 226. 228. 230. 231. 247. 253. 255. 256. 260. 261. 266. 267. 269. 274. 319. 500.
27021	"		1985	889	"	210. 218. 226. 228. 230. 231. 247. 253. 255. 256. 260. 261. 266. 267. 269. 274. 319. 500.
27022	"	1	1985	"	"	210. 218. 226. 228. 230. 231. 247. 253. 255. 256. 260. 261. 266. 267. 269. 274. 319. 500.

Vognnummerliste med utstyrskode

Vogn		Tp	Bygge- år.	Tegn. fort. nr.	Boggi tegn.	Utstyrskode
Nummer	Litra					
27023	B7	1	1985	889	Wegm-A	210. 218. 226. 228. 230. 231. 247. 253. 255. 256. 260. 261. 266. 267. 269. 274. 319. 500.
27024	"	1	1985	"	"	210. 218. 226. 228. 230. 231. 247. 253. 255. 256. 260. 261. 266. 267. 269. 274. 319. 500.
27025	"	1	1985	"	"	210. 218. 226. 228. 230. 231. 247. 253. 255. 256. 260. 261. 266. 267. 269. 274. 319. 500.
27026	"	1	1985	"	"	210. 218. 226. 228. 230. 231. 247. 253. 255. 256. 260. 261. 266. 267. 269. 274. 319. 500.
27027	"	1	1985	"	"	210. 218. 226. 228. 230. 231. 247. 253. 255. 256. 260. 261. 266. 267. 269. 274. 319. 500.
27028	"	1	1985	"	"	210. 218. 226. 228. 230. 231. 247. 253. 255. 256. 260. 261. 266. 267. 269. 274. 319. 500.
27029	"	1	1985	"	"	210. 218. 226. 228. 230. 231. 247. 253. 255. 256. 260. 261. 266. 267. 269. 274. 319. 500.
27030	"	1	1985	"	"	210. 218. 226. 228. 230. 231. 247. 253. 255. 256. 260. 261. 266. 267. 269. 274. 319. 500.
27031	"	1	1985	"	"	210. 218. 226. 228. 230. 231. 247. 253. 255. 256. 260. 261. 266. 267. 269. 274. 319. 500.
27032	"	1	1985	"	"	210. 218. 226. 228. 230. 231. 247. 253. 255. 256. 260. 261. 266. 267. 269. 274. 319. 500.
27033	B7 - Lab	1	1986	"	"	210. 218. 226. 228. 230. 231. 247. 253. 255. 256. 260. 261. 266. 267. 269. 274. 319. 500.

Vognnummerliste med utstyrskode

Vogn		Tp	Bygge- år.	Tegn. fort. nr.	Boggi tegn.	Utstyrskode
Nummer	Litra					
27034	B7	1	1985	889	Wegm-A	210. 218. 226. 228. 230. 231. 247. 253. 255. 256. 260. 261. 266. 267. 269. 274. 319. 500.
27035	"	1	1985	"	"	210. 218. 226. 228. 230. 231. 247. 253. 255. 256. 260. 261. 266. 267. 269. 274. 319. 500.
27036	"	1	1986	"	"	210. 218. 226. 228. 230. 231. 247. 253. 255. 256. 260. 261. 266. 267. 269. 274.
27037	"	2	1982	856	"	210. 218. 226. 228. 230. 231. 247. 253. 255. 256. 260. 261. 266. 267. 269. 274. 319. 500.
27038	"	2	1982	"	"	210. 218. 226. 228. 230. 231. 247. 253. 255. 256. 260. 261. 266. 267. 269. 274. 319. 500.

Vognnummerliste med utstyrskode

Trevogner

Vogn		Tp.	Bygge- år.	Tegn. fort. nr.	Boggi tegn.	Utstyrskode
Nummer	Litra					
205	ZU20		1900		812	204. 215. 245. 260. 314.
428	"		1904		"	202. 215. 235. 245. 260. 314. 453.
1024	FV	1	1921			215. 225. 239. 246. 314.
1025	"	1	1923			204. 215. 239. 246. 314.
3043	"	1	1928	372		204. 215. 239. 246. 314.
12351	CBV - Gs		1960	668	Hjs. \bar{X}	208, 215. 264. 316
14010	FV	6	1915	160		204. 215. 239. 242. 246. 264. 314. 453.
14012	"	6	1919	159		204. 215. 239. 246. 260. 314. 453.
17954	"	6	1919	160		204. 215. 239. 246. 314. 453.
18080	BF30		1921	243	1904	204. 215. 239. 246. 252. 260. 270. 316.
18169	BF20 ¹⁾		1947	532	3660	204. 215. 247. 260. 315. 453.
18170	"		1947	"	"	204. 215. 247. 260. 315. 453.
18171	B23 ¹⁾	2	1947	533	"	204. 215. 247. 260. 315. 453.
18172	"	2	1947	"	"	204. 215. 247. 260. 315. 453.
18173	"	2	1947	"	"	204. 215. 247. 260. 315. 453.
18174	"	3	1954		6280	205. 215. 247. 260. 316.
18175	"	3	1955		"	205. 215. 247. 260. 316.
19003	FVde		1942			204. 215. 242. 246. 314.
21426	FV	8	1965			208. 215. 226. 252. 264. 273. 316
21427	"	8	1964			208. 215. 226. 252. 264. 273. 316

1) Lettmetallvogner

Privatvogner
Innregistrerte i Statsbanenes vognpark

Vogn nr. 29053. Byggeår 1925. Boggi tegn. 1904. Utstyrskode 204. 215. 250. 316.
Eier: Hallingdal Yrkesskole, Ål.

Vogn nr. 29054. Byggeår 1915. Boggi tegn.nr. 1904. Utstyrskode 204. 215. 246. 260.
270. 316.
Eier: Norsk Hobby Import.