

751

Trykk nr. 751

Tjenesteskifter utgitt av Norges Statsbaner.

Hovedstyret.

M



ILLUSTRERT FORTEGNELSE

OVER

PERSONVOGNER

inklusive post og konduktørvogner

NORMALSPOR

1976 - 1982

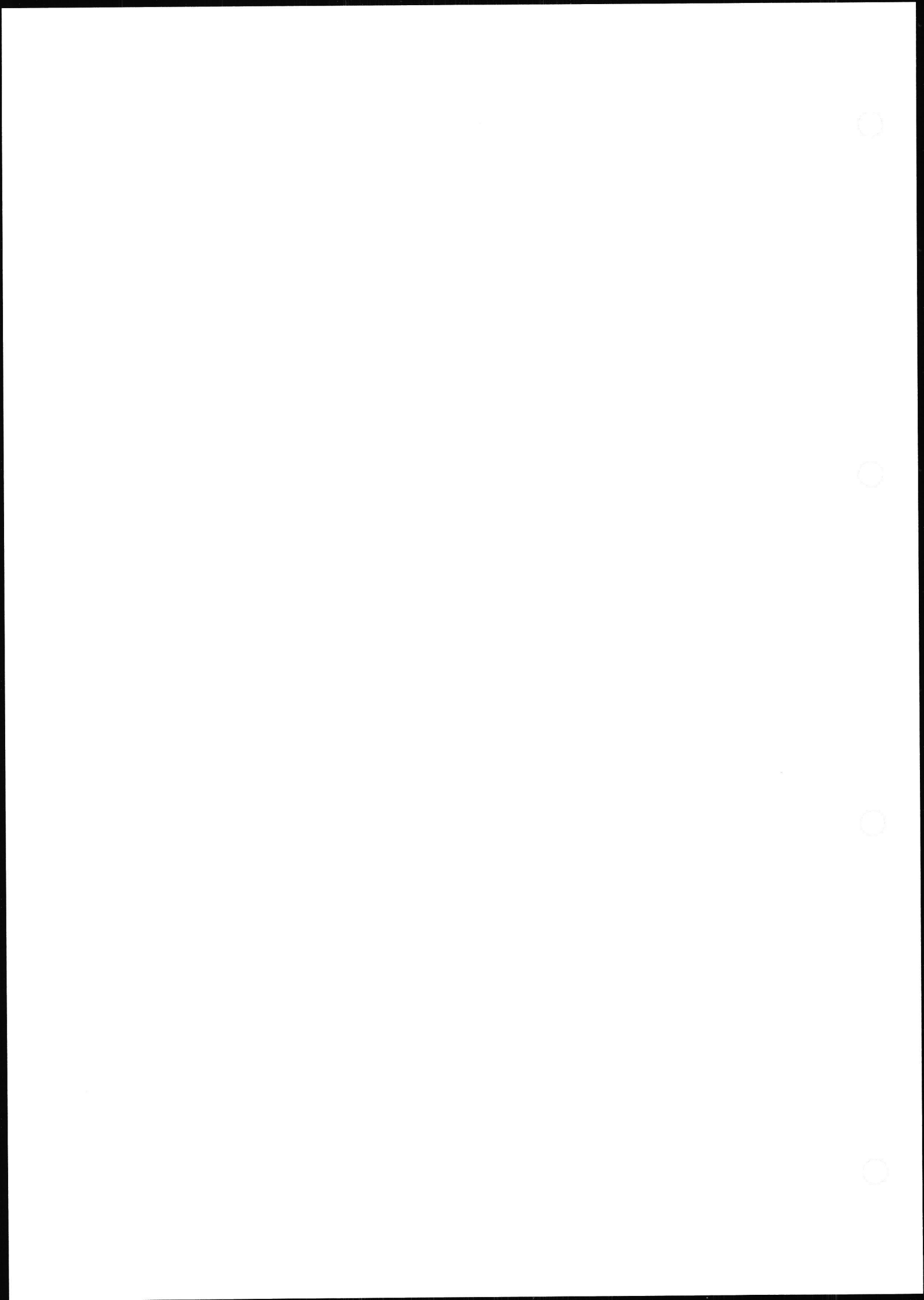

Wagon Statistikk, Hovedadministrasjonen



PERSONVOGNER - ILLUSTRERT FORTEGNELSE
INNHOLDSFORTEGNELSE

Rev. Trykk nr. 751

Nr.	Dato	Benevning	Blad nr.
1	1/5-76		
		LITRABETEGNELSENE BETYDNING	1
		LITRAOVERSIKT (REGISTER) Stålvogner	2-3
		" (") Trevogner	4-5
		KONSTRUKSJONSPROFIL	6
		ANTALL OG ALDERSFORDELING AV PERSONVOGNER	7-9
		HOVEDDATA Stålvogner	
		" Trevogner	
		KODER FOR VOGNUTSTYR	1-3
		VOGNNUMMERLISTER MED UTSTYRSKODER Stålvogner	1-13
		" " " Trevogner	1-8
		PRIVATVOGNER (NUMMERLISTE)	



4:0

Ex. 1

18. 6. 1871
1871



PERSONVOGNER - ILLUSTRERT FORTEGNELSE
LITRAOVERSIKT (REGISTER) OG ANTALL
Stålvogner

Trykk nr. 751

Blad nr. 2

Nr.	Dato
1	1/5-76

Litra	Type	Vognnummer	Antall vogner	Benevning
WLA		21010-21015	6	Sovevogn 1. kl.
WLAB		21039, 21042-21082	42	" 1. og 2. kl.
WLABK		21035-21038, 21040, 21041	6	" " " "
WLB	1	21001-21003	3	" 2. kl.
"	2	21004-21006	3	" " "
"	3	21007-21009	3	" " "
"	4	21016-21034	19	" " "
A1		24001	1	Salongvogn
A2		24002-24007	6	Sittevogn 1. kl.
AB10		24101-24103	3	Sittevogn 1. og 2. kl.
AB11		24104-24107, 24110-24113, 24116-24118, 24120-24123	15	" " " " "
AB11K		24108, 24109, 24114, 24115	4	" " " " "
B1		19922-19929	8	Sittevogn 2. kl.
B2		25519	1	" " "
B2K		25501, 25511, 25523-25529	9	" " "
B3	2	25531-25671	141	" " "
"	3	25502-25510, 25512-25518, 25520-25522, 25530	20	" " "
B4		25951-25963	13	" " "
B10		25001, 25002, 25005-25007, 25010, 25026-25028	9	" " "
BF1		21601-21605	5	Sittevogn 2. kl. med reise- gods-, kond.- og kjøkkenavdeling
BF10	1	21501-21503	3	Sittevogn 2. kl. med reise- gods-, kond.- og kjøkkenavdeling
"	2	21504-21507, 21509-21514	10	Sittevogn 2. kl. med reise- gods-, kond.- og kjøkkenavdeling



PERSONVOGNER - ILLUSTRERT FORTEGNELSE
LITRAOVERSIKT (REGISTER) OG ANTALL
Stålvogner

Trykk nr. 751

Blad nr. 3

..ev.

Nr.	Dato	Litra	Type	Vognnummer	Antall vogner	Benevning
1	1/5-76					
		BF11		21515-21524	10	Sittevogn 2. kl. med reisegods-, kond.- og kjøkkenavdeling
		BF12		21525-21534	10	Sittevogn 2. kl. med reisegods- og kond.avdeling
		BFV1		19900-19909, 19912-19914, 19916, 19918-19921	18	Sittevogn 2. kl. med reisegods- og kond.avdeling
		BR		21201-21205	5	Sitte- og kafeteriavogn
		C1		19930	1	Konferansevogn
		C2		19931	1	Utstillingsvogn
		C3		24051	1	Konferansevogn
		DF30		21310, 21313	2	Post- og konduktörvogn
		DF36		21303	1	" " "
		DF37		21304-21307, 21318, 21320, 21321	7	" " "
		F1	1	21401, 21402	2	Konduktörvogn
		"	2	21403	1	"
		F2		21404, 21405	2	"
		F3	1	21406, 21407	2	"
		"	2	21412, 21414	2	"
		"	3	21409, 21410	2	"
		FVde		19004-19011	8	Aggregatvogn
		R1		21251-21261	11	Restaurantvogn



PERSONVOGNER - ILLUSTRERT FORTEGNELSE
LITRAOVERSIKT (REGISTER) OG ANTALL
Trevogner

Blad nr. 4

rev.

Trykk nr. 751

Nr.	Dato	Litra	Type	Antall vogner	Benevning
1	1/5-76	A21		1	Salongvogn
		B20	1	3	Sittevogn 2. kl.
		"	2	5	" " "
		B22	1	29	" " "
		"	2	14	" " "
		"	3	9	" " "
		B23	1	4	" " "
		"	1) 2	3	" " "
		B24		1	" " "
		B30	2	35	" " "
		"	3	13	" " "
		B31	1	1	" " "
		"	2	1	" " "
		BDF11		3	Sittevogn 2. kl. med reiseogs-, post- og kond.-avdeling
		BF20	1)	2	Sittevogn 2. kl. med reiseogs- og kond.avdeling
		BF30		3	" " " " " " " "
		BF31	1	1	" " " " " " " "
		"	2	11	" " " " " " " "
		"	3	10	" " " " " " " "
		"	4	1	" " " " " " " "
		BF32	1	5	" " " " " " " "
		"	2	13	" " " " " " " "
		"	3	3	" " " " " " " "
		"	4	1	" " " " " " " "
		BF33	1	1	" " " " " " " "
		"	2	1	" " " " " " " "
		BFV21		1	" " " " " " " "
		C30		2	Losjivogn
		F20		3	Konduktörvogn
		F23		1	" med sykerom
		FV	1	8	Konduktörvogn
		"	2	1	"
		"	4	1	"
		"	5	7	"
		"	6	23	"

1) Vognkasse av lettmetall.



PERSONVOGNER - ILLUSTRERT FORTEGNELSE
LITRAOVERSIKT (REGISTER) OG ANTALL
Trevogner

Trykk nr. 751

Blad nr. 5

.ev.

Nr.	Dato	Litra	Type	Antall vogner	Benevning
1	1/5-76	FV	7	29	Konduktörvogn
		"	8	2	"
		FVde		1	Aggregatvogn
		ZU20		5	Sanitetsvogn
		ZU21		1	"

Litra	Byggeår - Antall															Sum
	T.o.m.1910	1911-15	1916-20	1921-25	1926-30	1931-35	1936-40	1941-45	1946-50	1951-55	1956-60	1961-65	1966-70	1971-75	1976-80	
WLA										6						6
WLAB } WLABK }											15	33				48
WLB							6	3		9	10					28
A1												1				1
A2													6			6
A21					1											1
AB10						3										3
AB11 } AB11K }											10	9				19
B1							8									8
B2 } B2K }									1	9						10
B3									11	14		44	67	25		161
B4									13							13
B10									9							9
B20			1	1	2		4									8
B22	1	14	11	9	8		9									52
B23						4			3							7
B24				1												1
B30		12	8	15		5	8									48
B31	1		1													2
BDF11				3												3
Sum overføres	2	26	21	29	11	12	35	3	37	38	35	87	73	25		434

Litra	Byggeår - Antall															Sum
	T.o.m. 1910	1911-15	1916-20	1921-25	1926-30	1931-35	1936-40	1941-45	1946-50	1951-55	1956-60	1961-65	1966-70	1971-75	1976-80	
Overført	2	26	21	29	11	12	35	3	37	38	35	87	73	25		434
BF1														5		5
BF10							3			10						13
BF11												2	8			10
BF12													10			10
BF20									2							2
BF30				3												3
BF31		6	5	10	1	1										23
BF32	3	2	3	4	10											22
BF33			1	1												2
BFV1					18											18
BFV21		1														1
BR														5		5
C1							1									1
C2												1				1
C3														1		1
C30				2												2
DF (stål)								1		5	1	3				10
F (stål)						3		2		4		2				11
F (tre)				1			3									4
Sum overføres	5	35	30	50	40	16	42	6	39	57	36	95	91	36		578

Litra	Byggeår - Antall															Sum
	T.o.m.1910	1911-15	1916-20	1921-25	1926-30	1931-35	1936-40	1941-45	1946-50	1951-55	1956-60	1961-65	1966-70	1971-75	1976-80	
Overført	5	35	30	50	40	16	42	6	39	57	36	95	91	36		578
FV (tre)	1	17	16	33	4											71
FVde (stål)						1	4	3								8
FVde (tre)								1								1
R1										4	2		5			11
ZU20	5															5
ZU21	1															1
Sum	12	52	46	83	44	17	46	10	39	61	38	95	96	36		675



PERSONVOGNER - SOVEVOGN

Litra
VLAB, VLAK

Hoveddata

Trykk nr. 751

Nr.	Dato
1	1/5-74
2	1/5-75
3	1/5-76

Tegn.fortegnelse nr. x)

Hovedtegn.: 1)

Vg.nr.serie: 21035-21082

Byggeår: x)

x) Se vognnummerliste.

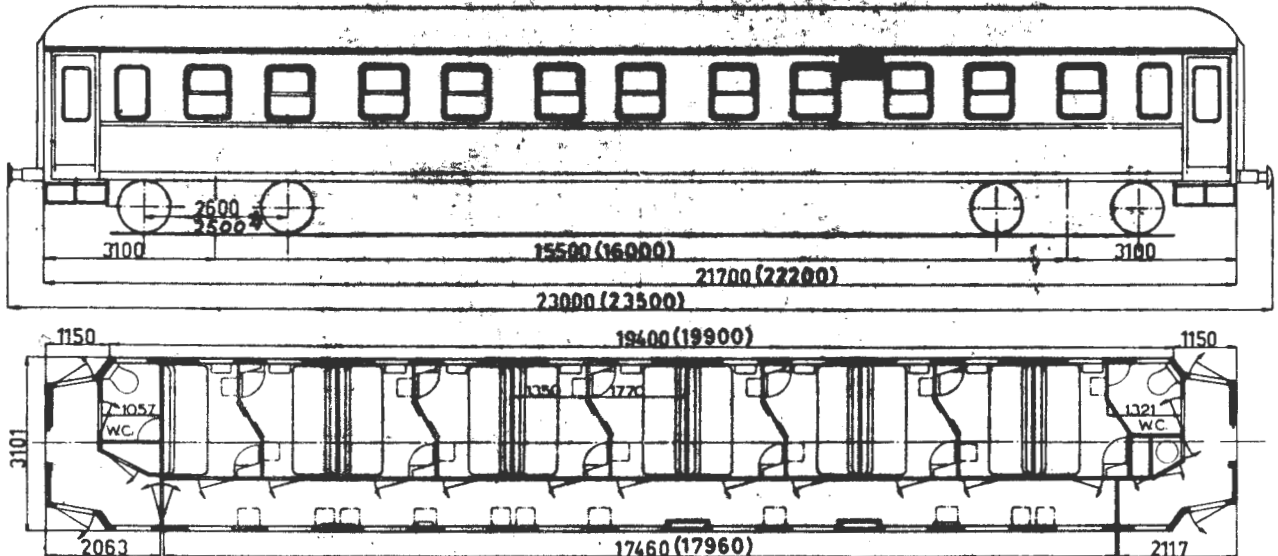

Mål i () gjelder f.o.m. vg. nr. 21067

Lengde over buffere 23,00 eller 23,50 m

Boggisenteravstand 15,50 " 16,00 m

Lengde av vognkasse 21,70 " 22,20 m

Bredde " " 3,10 m

Største takhøyde over skinnetopp v/tom vogn 4,08 m

Bufferhøyde " " " " 1,06 m

Boggi etter tegn. 6510 eller 8680

Antall kupéer 11

" liggeplasser 1. kl. 22

" " 2. " 33

" sitteplasser 1. " 33

" " 2. " 44

Bremsar KE-GP eller KE-GPR bremse og skrubremse

Spenning på lysanlegg, se baksiden

Elektrisk varme i KW, " " .

Vognvekt 39,5-42,0 tonn

Største tillatte hastighet 130 km/t³⁾

- 1) Hovedtegn. 16700 for vg. nr. 21035-21054, 21056
 " 11220 " " " 21055, 21057-21066
 " 15003 " " " 21067-21082

2) Gjelder f.o.m. vg. nr. 21044

3) Gjelder bare for vogner med R-bremse og boggi etter tegn. 8680, Minden Deutz, og 6510 som har skruefjører og hydrauliske støtdempere både ved bolster og akselkasse. De øvrige vogner er påført 100 km/t.

Godkj. /

ALMINNELIG BESKRIVELSE:

Vognen har 1 personavdeling med 11 halvkupéer og 2 WC (1 i hver ende av vognen). Hver kupé har 3 köyer hvorav den överste er senkbar. Kupéene kan nyttes som single, 1. eller 2. kl. De har termostat for varmeregulering, varmt og kaldt vann og kontakt for barbermaskin.

VOGNKASSE:

Vognkassen er en helsveiset, selvbærende stålkonstruksjon med underramme, vegg- og takskjelett av stålprofiler og utvendig undergulv¹⁾, vegg- og takbekledning av stålplater.

Vg. nr. 21055, 21057-21066 har ikke halvsenkbare vinduer (type Young).

BREMSER:

Knorr-bremse type KE-GP eller KE-GPR og skrubremse.

OPPVARMING:

Vognen er utstyrt med damp-²⁾ og elektrisk varmeanlegg (1000 V), dessuten kan ventilasjonsluften forvarmes når det er nödvendig. Vognen har varmtvannsbereder som varmes opp elektrisk eller med damp. Termostaten i kupéene kan reguleres mellom 4-30° C. Temperaturen i kupéene kan også avleses på fjerntermometer som er plassert i bryterskap på plattform.

BELYSNING:

Lysanlegget er 36 V. Strömforsyning fra generator og batteri eller fra likeretter og batteri.

Vognutstyr forövrig: Se vognnummerliste.

	Spenning på lysanlegg	El.varme i KW
Vg. nr. 21035-21041	32	43
" " 21042-21056	36	43
" " 21057-21082	36	42

1) F.o.m. vg. nr. 21043

2) Vg. nr. 21035-21038, 21040, 21041



PERSONVOGNER - MIDTGANGSVOGN

Litra
B3 type 2

Hoveddata

ev.

Trykk nr. 751

(Bo31 type 2)

Nr. Dato

1 1/5-75

Tegn.fortegnelse nr. x)

Hovedtegn.: 2)

Vg.nr.serie: 25531-25671

Byggeår: x)

2 1/5-76

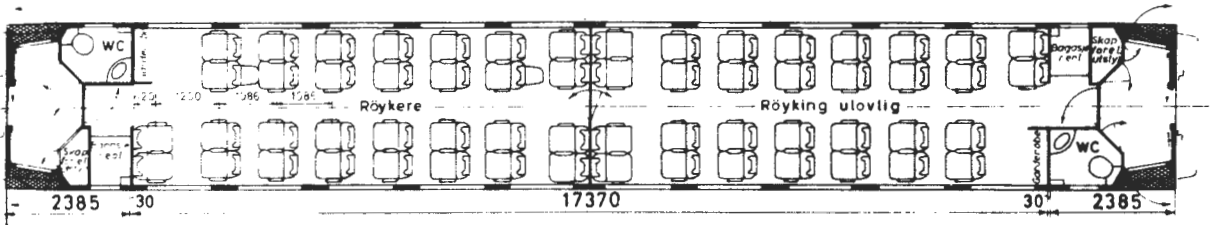
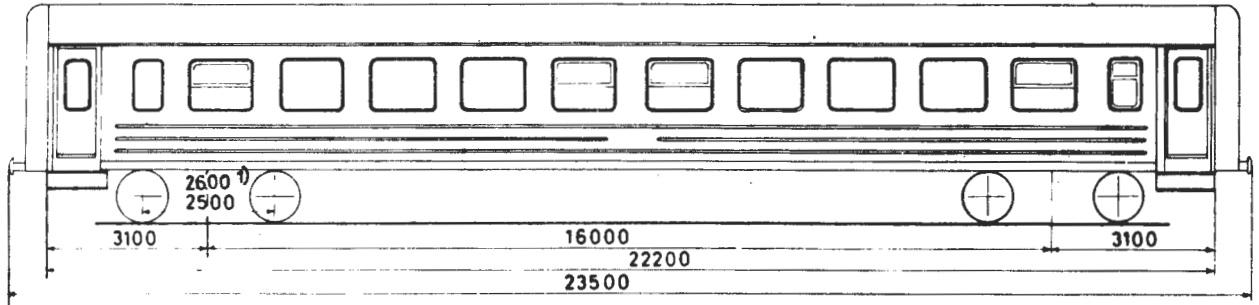

Lengde over buffere	23,50 m
Boggisenteravstand	16,00 m
Lengde av vognkasse	22,20 m
Bredde " "	3,10 m
Største takhøyde over skinnetopp v/tom vg.	4,08 m
Bufferhøyde " " " "	1,06 m
Boggi etter tegn.	3690 eller 8680
Antall avdelinger	2
" sitteplasser	60
Bremser	KE-GPR bremse og skrubremse
Spenning på lysanlegg	32 volt
Elektrisk varme i KW	50
Vognvekt	36,5-37,5 tonn
Største tillatte hastighet	130 km/t

1) Gjelder for vg. nr. 25642 og 25643.

2) Hovedtegn. 14030 for vg. nr. 25531-25641 og 25644-25668, hovedtegn. 16300 for vg. nr. 25642 og 16299 for vg. nr. 25643. F.o.m. vg. nr. 25669 hovedtegn. 24543.

x) Se vognnummerliste.

Godkj. /

B3
type 2

ALMINNELIG BESKRIVELSE:

Vognen er en sittevogn (midtgangsvogn) 2. kl. med 2 person-avdelinger. Setene er vendbare og regulerbare. Det er 2 WC, 2 garderober og 2 bagasjereoler.

VOGNCASSE:

Vognkassen er en helsveiset, selvbærende konstruksjon med underramme, vegg- og takskjelett av stålprofiler og utvendig undergulv, vegg- og takbekledning av stålplater.

BREMSER:

Knorr-bremse type KE-GPR og skrubremse.

OPPVARMING: (vg. nr. 25531-25668)

Vognen er utstyrt med elektrisk varmeanlegg (varmluftanlegg, 1000 V), dessuten med fjernregulerte elektriske ovner (1000 V). Det er 2 vannvarmere (1 i hvert WC). Personavdelingene har termostat for varmereguleringen.

VENTILASJON: (vg. nr. 25531-25668)

Ventilasjon kombinert med vognens varmluftanlegg.

VARME- OG VENTILASJONSANLEGG for vogner f.o.m. nr. 25669:

Varme- og ventilasjonsanlegget har gulv- og takkanaler som er utstyrt med automatisk spjeldregulering. Dette regulerer luften enten til gulvkanaler eller takkanaler. Spjeldet reguleres ved hjelp av trykkluft med termostatstyrt magnetventil. (Trykkluften tas fra hovedledningen for bremse.)

BELYSNING:

Lysanlegget er 32 V. Strømforsyning fra likeretter og batteri.

Vognutstyr forøvrig: Se vognnummerliste.



PERSONVOGNER - MIDTGANGSVOGN

Litra
B4

Hoveddata

ev.

Trykk nr. 751

(Bo3b type 1)

Nr. Dato

1	1/5-74
2	1/5-75
3	1/5-76

Tegn.fortegnelse nr. x)

Hovedtegn.: 16460

Vg.nr.serie: 25951-25963

Byggeår: x)

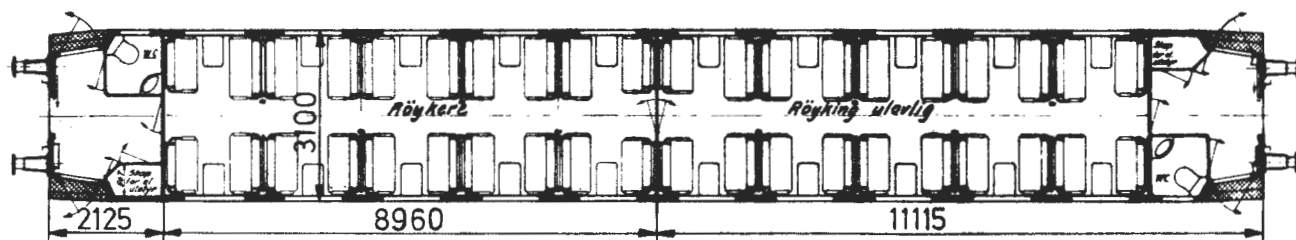
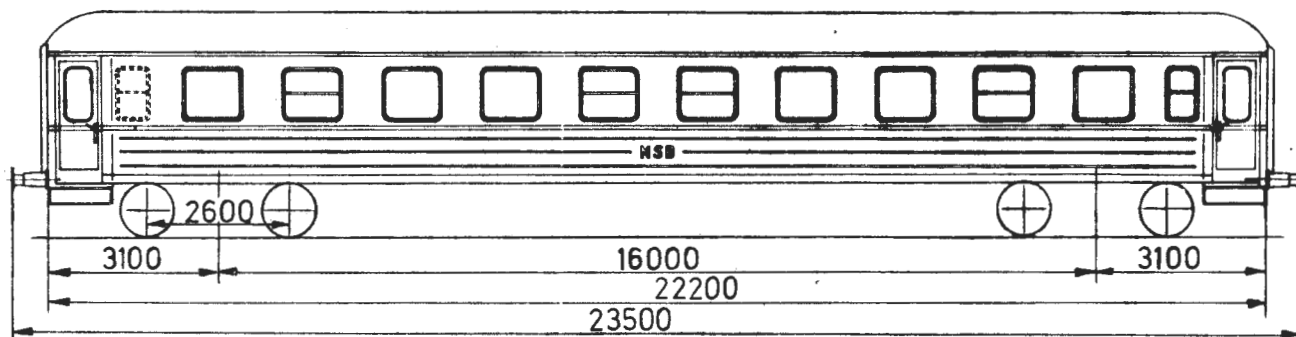

Lengde over buffere	23,50 m
Boggisenteravstand	16,00 m
Lengde av vognkasse	22,20 m
Bredde " "	3,10 m
Største takhøyde over skinnetopp v/tom vogn	4,08 m
Bufferhøyde " " " "	1,06 m
Boggi etter tegn.	3690
Antall avdelinger	2
" sitteplasser	80
Bremser	KE-GPR bremse og skrubremse
Spenning på lysanlegg	32 volt
Elektrisk varme i kW	23
Vognvekt	35,5 tonn
Største tillatte hastighet	120-130 km/t

x) Se vognnummerliste.

Godkj. /

ALMINNELIG BESKRIVELSE:

Vognen er en sittevogn (midtgangsvogn) 2. kl. med 2 person-avdelinger. 2 WC. Vg. nr. 25951 og 25952 har ekspresstogseter, de øvrige vogner har stålrørseter.

VOGNKASSE:

Vognkassen er en helsveiset, selvbærende konstruksjon med underramme, vegg- og takskjelett av stålprofiler og utvendig undergulv, vegg- og takbekledning av stålplater.

BREMSER:

Knorr-bremse type KE-GPR og skrubremse.

OPPVARMING:

Vognen er utstyrt med fjernregulerte elektriske ovner (1000 V). Det er 2 vannvarmere, 1 i hvert WC. Personavdelingene har termostat for varmereguleringen.

VENTILASJON:

Vognen er utstyrt med Groves sugeventilatorer.

BELYSNING:

Lysanlegget er 32 V. Strømforsyning fra likeretter og batteri.

Vognutstyr forøvrig: Se vognnummerliste.



PERSONVOGNER - SIDEANGSVOGN

Litra
B10

Rev.

Trykk nr. 751

Hoveddata

(Bo2d type 1)

Nr.	Date
1	1/5-74
2	1/5-75
3	1/5-76

Tegn.fortegnelse nr. x)

Hovedtegn.: 5550

Vg.nr.serie: 25001, 25002, 25005-25007,
25010, 25026-25028

Byggeår: x)

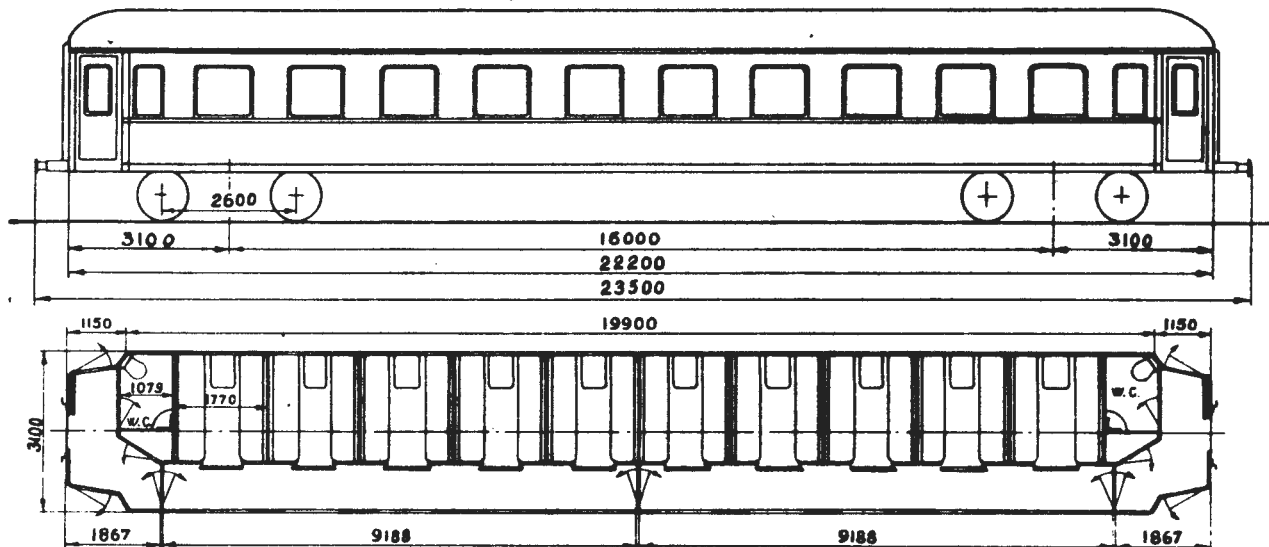

Lengde over buffere	23,50 m
Boggisenteravstand	16,00 m
Lengde av vognkasse	22,20 m
Bredden " "	3,10 m
Største takhøyde over skinnetopp v/tom vg.	4,08 m
Bufferhøyde " " " "	1,06 m
Boggi etter tegn.	3690
antall avdelinger	2
" kupéer	10
" sitteplasser	80
Bremser	Hik-GPR eller KE-GP bremse og skrubremse
Spenning på lysanlegg	32 volt
Elektrisk varme i KW	29
Vognvekt	36,5-39,0 tonn
Største tillatte hastighet	100-120 km/t

x) Se vognnummerliste.

Godkj. /

ALMINNELIG BESKRIVELSE:

Vognen er en sittevogn (sidegangsvogn) 2. kl. med 2 person-avdelinger à 5 helkupéer og 2 WC. Vg. nr. 25026-25028 har barnekupé med varmt og kaldt vann.

VOGNKASSE:

Vognkassen er en helsveiset, selvbærende konstruksjon med underramme, vegg- og takskjelett av stålprofiler og utvendig undergulv, vegg- og takbekledning av stålplater.

BREMSER:

Knorr-bremse type Hik-GPR eller KE-GP og skrubremse.

OPPVARMING:

Oppvarming skjer ved håndregulerte dampradiatorer og elektriske ovner (1000 V).

VENTILASJON:

Vognen er utstyrt med Fletner sugeventilatorer.

BELYSNING:

Lysanlegget er 32 V. Strømforsyning fra generator og batteri.

Vognutstyr forøvrig: Se vognnummerliste.



PERSON- OG KONDUKTÖRVOGN

Hoveddata

Litra
BF10 type 2

(BFo2dk tp. 2)

ev. Trykk nr. 751

Nr. Date

1 1/5-75

2 1/5-76

Tegn.fortegnelse nr. x)

Vg.nr.serie: 21504-21507, 21509-21514

Hovedtegn. 1)

Byggeår: x)

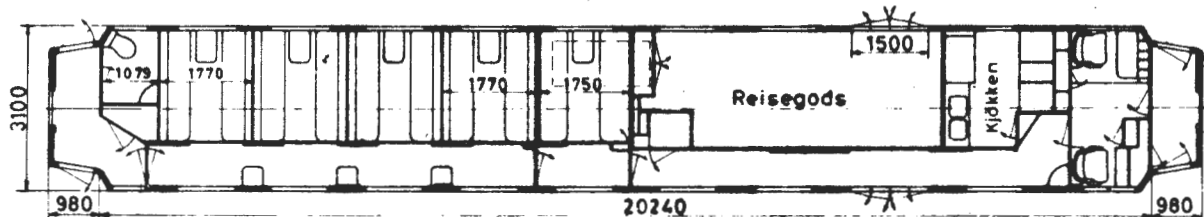
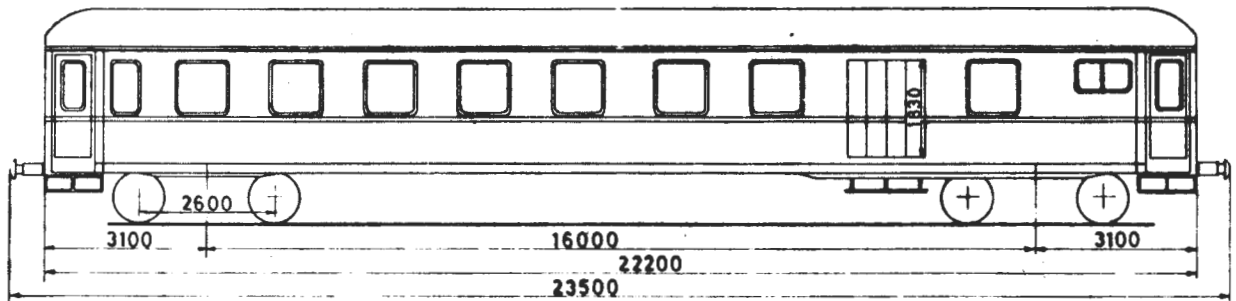

Lengde over buffere	23,50 m
Boggisenteravstand	16,00 m
Lengde av vognkasse	22,20 m
Bredde " "	3,10 m
Største takhøyde over skinnetopp v/tom vg.	4,08 m
Bufferhøyde " " " "	1,06 m
Boggi etter tegn.	3690 eller 6510
Antall avdelinger	1
" kupéer	5
" sitteplasser	40
Bremser	Hik-GP eller Hik-GPR bremse og skrubremse
Spenning på lysanlegg	32 volt
Elektrisk varme i KW	30
Vognvekt	36,0-38,5 tonn
Last i reisegodsrom	3,0 tonn
Største tillatte hastighet	100-130 km/t

1) Hovedtegn. 16427 for vg. nr. 21511 og 21513, for de øvrige vg. hovedtegn. 15645.

x) Se vognnummerliste.

Godkj. /

ALMINNELIG BESKRIVELSE:

Vognen er en sittevogn (sidegangsvogn) 2. kl. med 1 person-avdeling med 5 helkupéer, derav 1 barnekupé og 1 sykekupé. Det er reiseGodsrom, kjøkken, konduktörrom og WC. Sykekupéen har inngang både fra reiseGodsrom og sidegang.

VOGNKASSE:

Vognkassen er en helsveiset, selvbærende konstruksjon med underramme, vegg- og takskjelett av stålprofiler og utvendig undergulv, vegg- og takbekledninger av stålplater.

BREMSER:

Knorr-bremse type Hik-GP eller Hik-GPR og skrubremse.

OPPVARMING:

Oppvarming skjer ved håndregulerte dampradiatorer og elektriske ovner (1000 V). Noen vogner har bare elektrisk oppvarming.

VENTILASJON:

Vognen er utstyrt med Groves sugeventilatorer.

BELYSNING:

Lysanlegget er 32 V. Strömforsyning fra generator og batteri eller likeretter og batteri.

Vognutstyr forövrig: Se vognnummerliste.



PERSON- OG KONDUKTÖRVOGN
Hoveddata

Litra
BFV1

Trykk nr. 751

(BF3 type 1-3)

ver:

Nr. Dato

1 1/5-75

2 1/5-76

Tegn.fortegnelse nr. x)

Hovedtegn.: H.4895

Vg.nr.serie: 19900-19909, 19912-19914, 19916,
19918-19921

Byggeår: x)

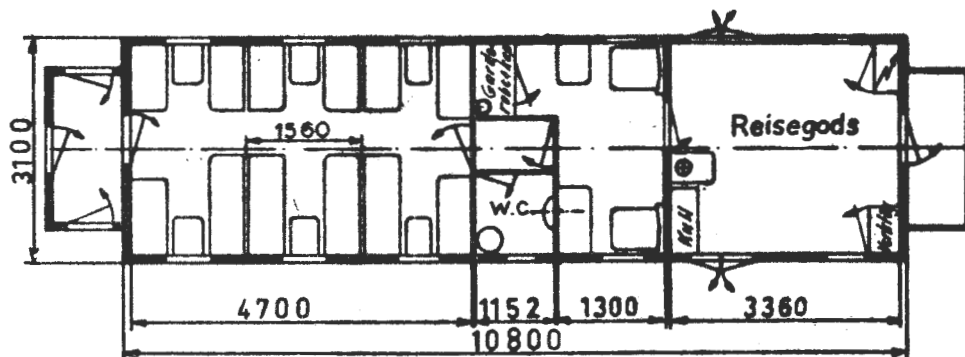
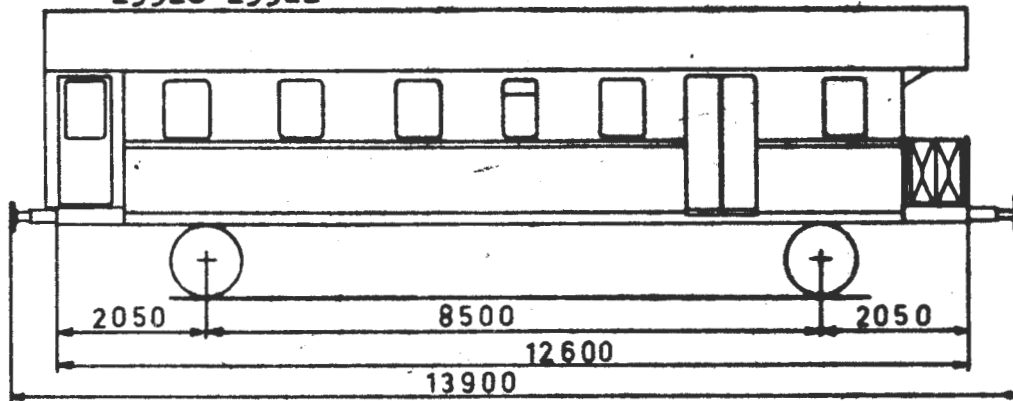

Lengde over buffere	13,90 m
" av vognkasse	10,80 m
Bredde " "	3,10 m
Største takhøyde over skinnetopp v/tom vogn	4,08 m
Bufferhøyde " " " "	1,06 m
Antall avdelinger	1
" sitteplasser	28
Bremser	Hik-GP bremse og skrubremse
Spenning på lysanlegg	32 volt
Elektrisk varme i KW	10 eller 11
Vognvekt	19,0-21,0 tonn
Last i reisegodsrom	2,0 tonn
Største tillatte hastighet	80-100 km/t

Vg. nr. 19913, 19914, 19916 og 19918-19921 har WC ved motsatt sidevegg.

Vg. nr. 19918 og 19919 har innbygget plattform i begge vognender.

x) Se vognummerliste.

Godkj.

ALMINNELIG BESKRIVELSE:

Vognen er en sittevogn (midtgangsvogn) 2. kl. med 1 person-avdeling, konduktörrom, reiseGodsrom og WC.

UNDERSTILLING OG VOGNKASSE:

Understillingen er en sveiset konstruksjon av standard valseprofiler og vognkassen en sveiset konstruksjon av standard valseprofiler og plater.

BREMSER:

Knorr-bremse type Hik-GP og skrubremse.

OPPVARMING:

Oppvarming skjer ved Schweizerapparater og håndregulerte elektriske ovner (1000 V).

VENTILASJON:

Vognene er utstyrt med Groves eller Fletner sugeventilatorer.

BELYSNING:

Lysanlegget er 32 V. Strömforsyning fra generator og batteri

Vognutstyr forövrig: Se vognnummerliste.



KONDUKTÖRVOGN

Hoveddata

Litra
F3 type 2

(DFo-22 tp. 6)

Trykk nr. 751

rev.

Nr. Dato

Tegn.fortegnelse nr. x)

Hovedtegn.: 24515

Vg.nr.serie: 21412, 21414

Byggeår: x)

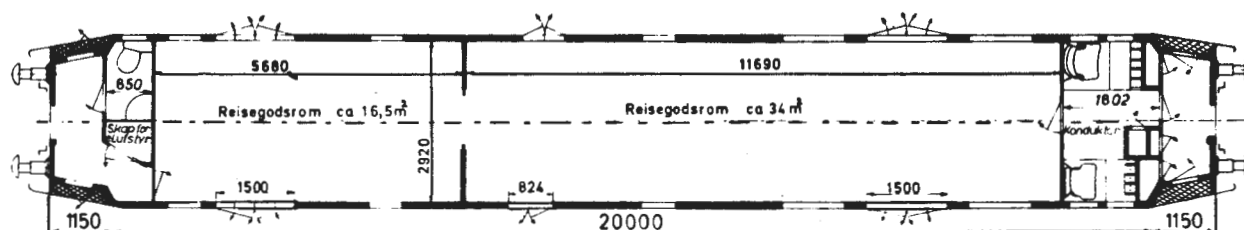
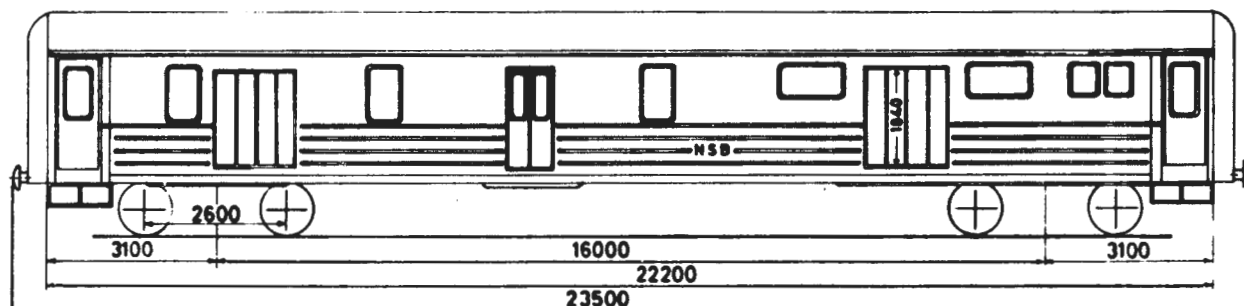

Lengde over buffere	23,50 m
Boggisenteravstand	16,00 m
Lengde av vognkasse	22,20 m
Bredde " "	3,10 m
Største takhöhe over skinnetopp v/tom vogn	4,08 m
Bufferhöhe " " " "	1,06 m
Boggi etter tegn.	3690 eller 6510
Bremser	KE-GPR bremse og skrubremse
Spenning på lysanlegg	36 volt
Elektrisk varme i KW	25
Vognvekt	35,5 tonn
Reisegodsrommets størrelse	51,0 m ²
Last i reisegodsrom	12,0 tonn
Største tillatte hastighet	120 km/t

x) Se vognnummerliste.

Koins M Had

1.5.76

F3
type 2

ALMINNELIG BESKRIVELSE:

Vognen er innredet som reiseogs- og konduktörvogn. Den har reiseogsrom, konduktörrom og WC.

VOGNKASSE:

Vognkassen er en helsveiset, selvbärende konstruksjon med underramme, vegg- og takskjelett av stälprofiler, og utvendig undergulv, vegg- og takbekledning av stälplater.

BREMSER:

Knorr-bremse type KE-GPR og skrubremse.

OPPVARMING:

Oppvarming skjer ved varmluftaggregat og elektriske ovner (1000 V).

VENTILASJON:

Vognen er utstyrt med Groves sugeventilatorer.

BELYSNING:

Lysanlegget er 36 V. Strömforsyning fra likeretter og batteri.

Vognutstyr förövrig: Se vognnummerliste.



KONDUKTÖRVOGN

Hoveddata

Litra
F3 type 3

(DF-30)

ev.

Trykk nr. 751

Nr. Dato

1 1/5-75

2 1/5-76

Tegn.fortegnelse nr. x)

Vg.nr.: 21409, 21410

Hovedtegn.: 24521

Byggeår: x)

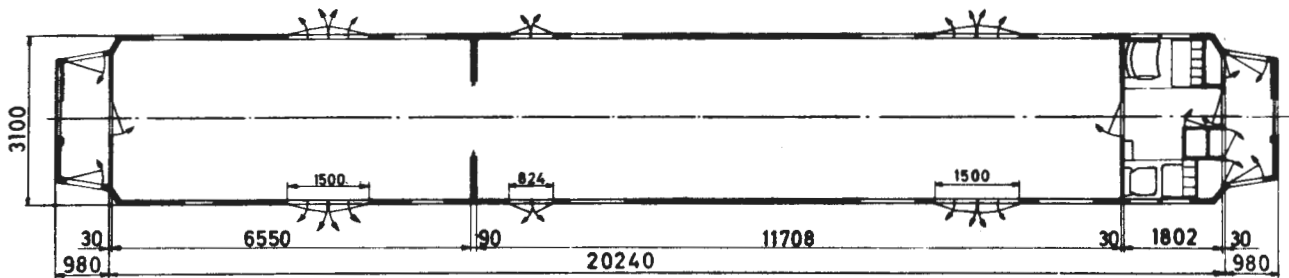
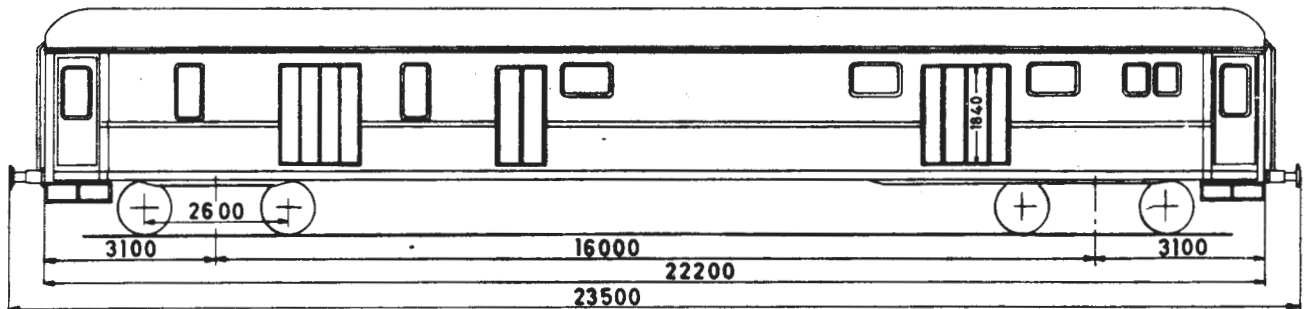

Lengde over buffere	23,50 m
Boggisenteravstand	16,00 m
Lengde av vognkasse	22,20 m
Bredde " "	3,10 m
Største takhöhe over skinnetopp v/tom vogn	4,08 m
bufferhöhe	1,06 m
Boggi etter tegn.	6510
Bremser	KE-GPR bremse og skrubremse
Spenning på lysanlegg	36 volt
Elektrisk varme i KW	25
Vognvekt	35,5 tonn
Reisegodsrommets størrelse	52,0 m ²
Last i reisegodsrom	12,0 tonn
Største tillatte hastighet	120 km/t

x) Se vognnummerliste.

Koins M Had

1.5.74

F3
type 3

ALMINNELIG BESKRIVELSE:

Vognen er innredet som reisegoods- og konduktörvogn.

VOGNKASSE:

Vognkassen er en helsveiset, selvbærende konstruksjon med underramme, vegg- og takskjelett av stålprofiler, og utvendig undergolv, vegg- og takbekledning av stålplater. Underbyggens endeparti er bygget for senere montering av automatisk kobling.

BREMSER:

Knorr-bremse type KE-GPR og skrubremse.

OPPVARMING:

Oppvarming skjer ved varmluftaggregat og elektriske ovner (1000 V).

VENTILASJON:

Vognen er utstyrt med Groves sugeventilatorer i konduktörrom.

BELYSNING:

Lysanlegget er 36 V. Strömforsyning fra likeretter og batteri.

Vognutstyr forövrig: Se vognnummerliste.



PERSONVOGNER - MIDTGANGSVOGN

Hoveddata

Litra
B20 type 1

(Bo3a type 1)

Trykk nr. 751

Nr. Dato

1 / 5-76

Tegn.fortegnelse nr. x)

Hovedtegn.: 1)

Byggeår: x)

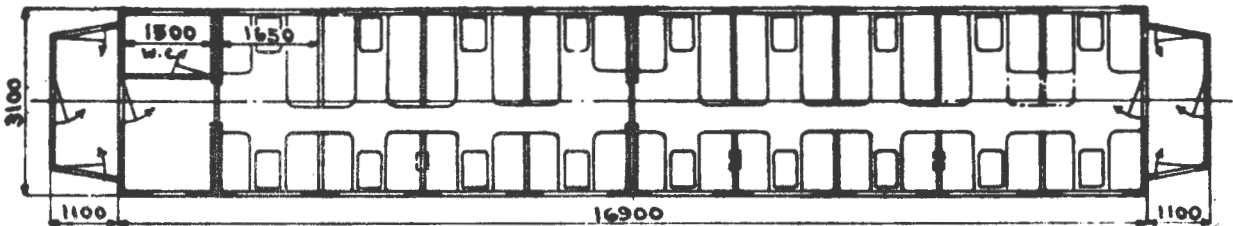
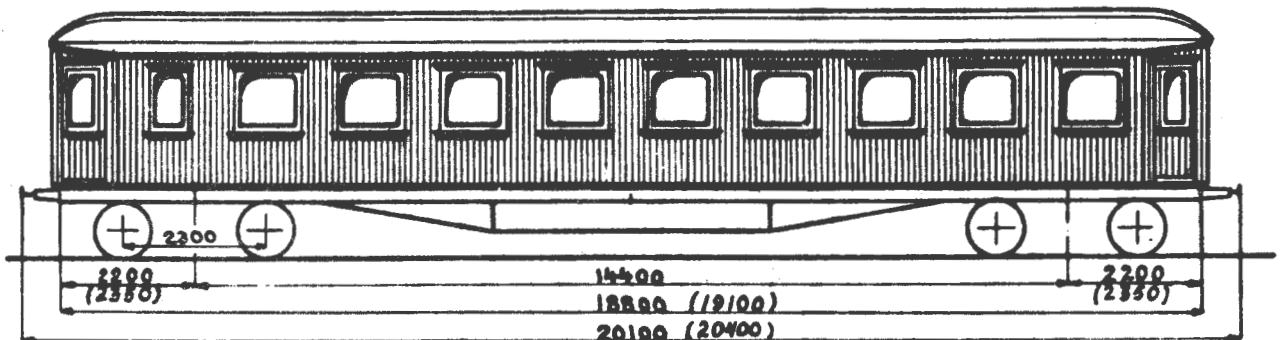

Mål i () gjelder vogner som har fått montert overgangsbjelger.

Lengde over buffere	20,10/20,40 m
" av vognkasse	18,80/19,10 m
Bredde " "	3,10 m
Boggisenteravstand	14,40 m
Største takhøyde over skinnetopp v/tom vogn	4,02 m
Bufferhøyde	1,06 m
Boggi etter tegn.	1904
Antall avdelinger	2
" sitteplasser	84
Bremser	Hik-GP bremse og skrubremse
Spenning på lysanlegg	32 volt
Elektrisk varme i kW	24
Vognvekt	30,5-32,5 tonn
Største tillatte hastighet	100 km/t

1) Hovedtegn. 2966 for vg. nr. 217 og 651. Vg. nr. 176 har hovedtegn. 1843.

x) Se vognnummerliste.

Godkj. /



PERSONVOGNER - SIDEGANGSVOGN

Litra
B31 type 2

Hoveddata

(Bo2c type 5)

Rev.

Trykk nr. 751

Nr. Dato

Tegn.fortegnelse nr. 50

Hovedtegn.: 700+958

Byggeår: 1909

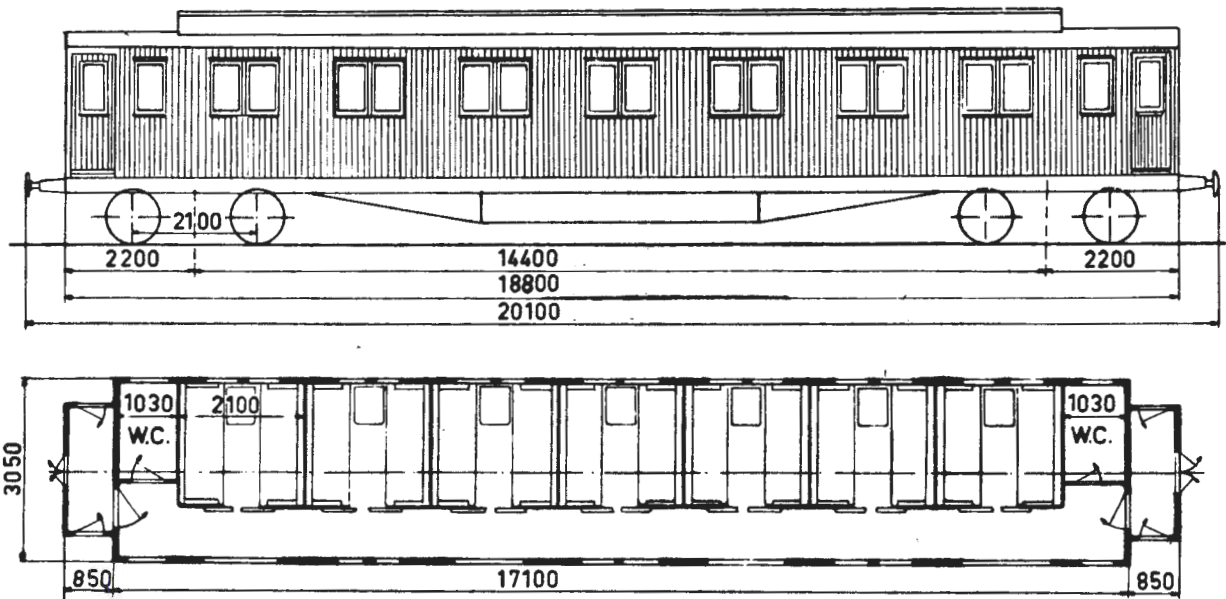

Lengde over buffere	20,10 m
" av vognkasse	18,80 m
Bredde " "	3,05 m
Boggisenteravstand	14,40 m
Største takhøyde over skinnetopp v/tom vogn	4,02 m
Bufferhøyde	1,06 m
Boggi etter tegn.	812
Antall avdelinger	2
" kupéer	7
" sitteplasser	56
Bremser	Hik-GP bremse og skrubremse
Spenning på lysanlegg	32 volt
Elektrisk varme i KW	22
Vognvekt	30,5 tonn
Største tillatte hastighet	80 km/t

1.5.76



PERSON- OG KONDUKTÖRVOGN

Hoveddata

Litra
BF32 type 1

(Bfo2c tp. 2)

Trykk nr. 751

Nr.	Dato
1	1/5-73
2	1/5-76

Tegn.fortegnelse nr. x)

Hovedtegn.: Gr.r. 1: 2126

2: 2126, 3053

Byggeår: x)

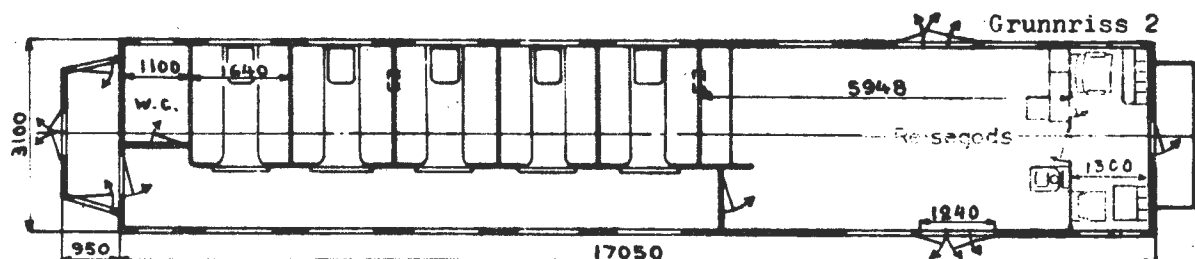
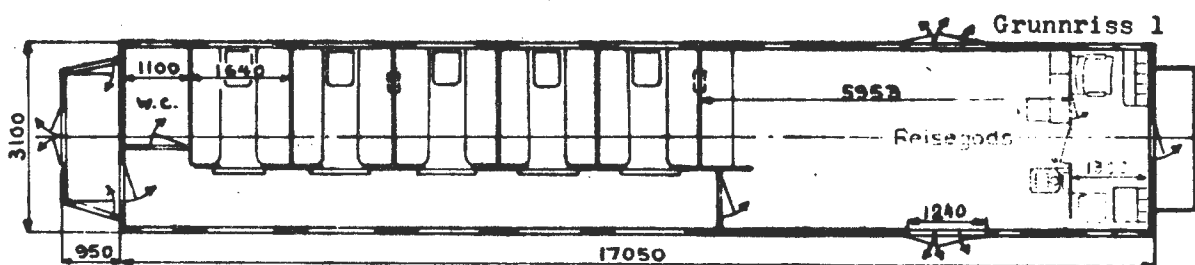
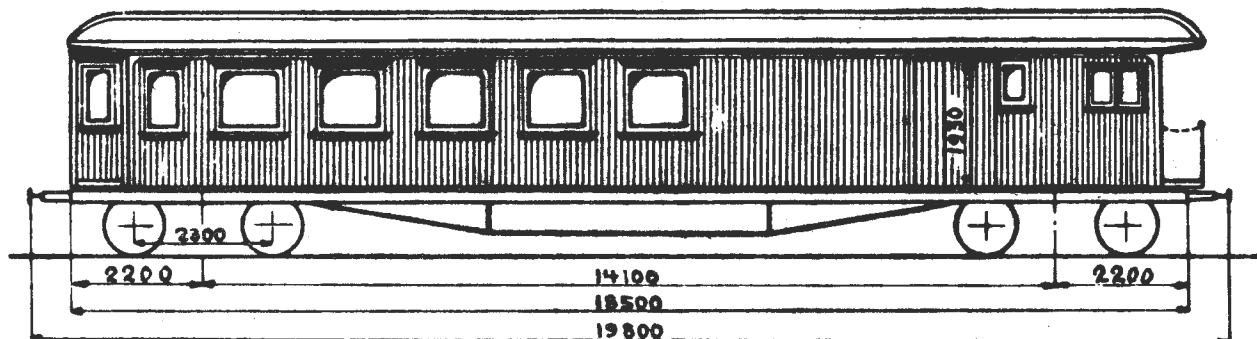

Lengde over buffere	19,80 m
" av vognkasse	18,50 m
Bredde "	3,10 m
Boggisenteravstand	14,10 m
Største takhøyde over skinnenetopp v/tonn vogn	4,02 m
Bufferhøyde	1,06 m
Boggi etter tegn.	1904
Antall kupéer	5
" sitteplasser	40
Bremser	Hik-GP bremse og skrubremse
Spenning på lysanlegg	32 volt
Elektrisk varme i KW	-
Vognvekt	30,5-33,0 tonn
Last i reisegodsrom	4,0 tonn
Største tillatte hastighet	100 km/t

Vg. nr. 296, 879 og 18015 har grunnriss 1, vg. nr. 188, 647 og 648 har grunnriss 2. Hovedtegn. 3053 for vg. nr. 647 og 648. De øvrige har hovedtegn. 2126.

Vg. nr. 188 og 296 har sykekupé med inng. fra reg.rom.

x) Se vognnummerliste.

Godkj. /



PERSON- OG KONDUKTÖRVOGN

Hoveddata

Litra
BF32 type 2

Trykk nr. 751

(BF02c tp. 3)

Nr. Date

1 1/5-74

2 1/5-76

Tegn.fortegnelse nr. x)

Hovedtegn.: Se baksiden

Byggeår: x)

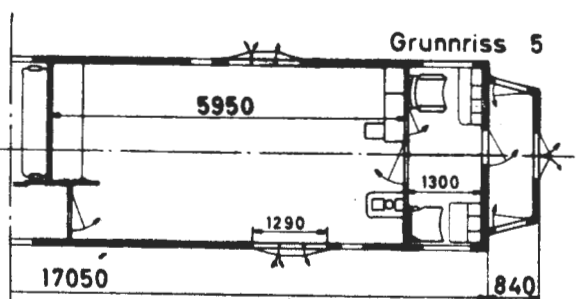
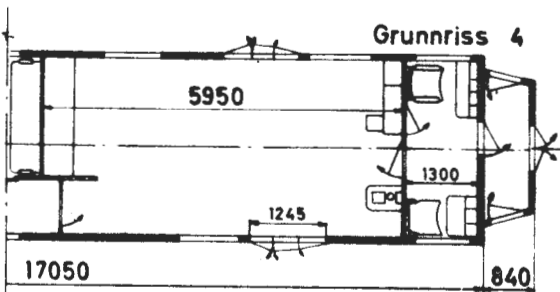
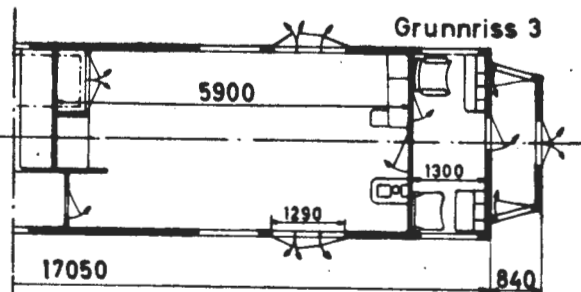
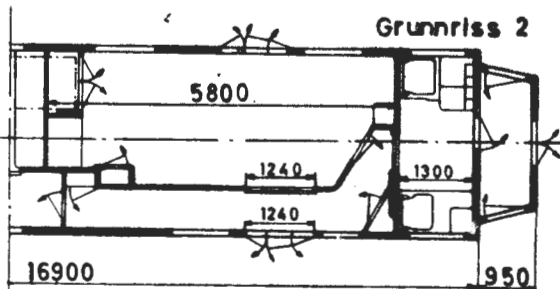
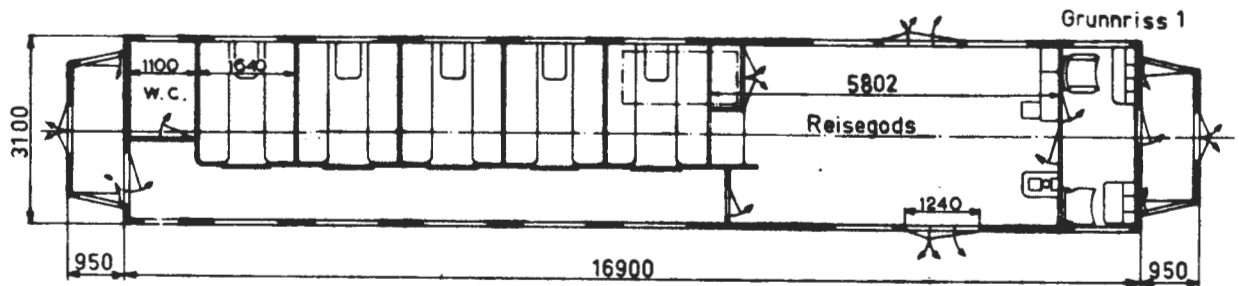
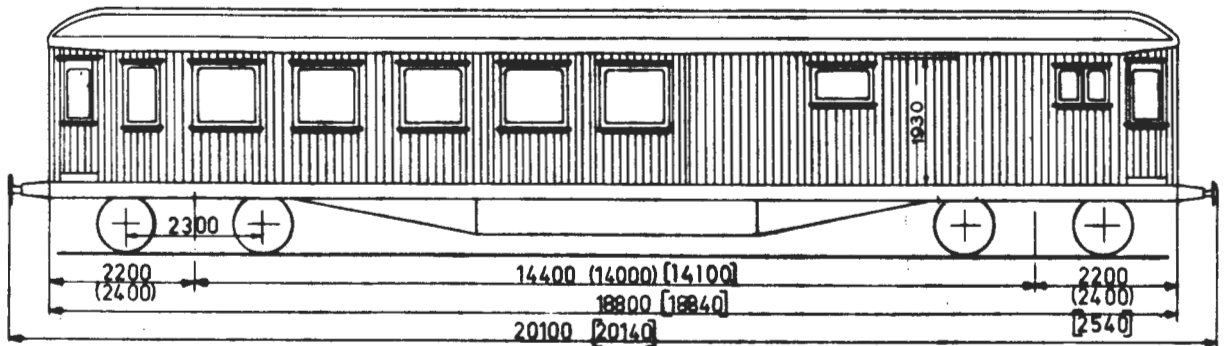

Mål 1 () for grunnriss 2

" " [] " " " 3, 4 og 5

x) Se vognnummerliste.



KONDUKTÖRVOGN

Litra
FV type 1

Trykk nr. 751

Hoveddata

(F type 1)

Nr.	Dato
1	1/5-76

Tegn.fortegnelse nr. x)

Hovedtegn.: 1)

Byggeår: x)

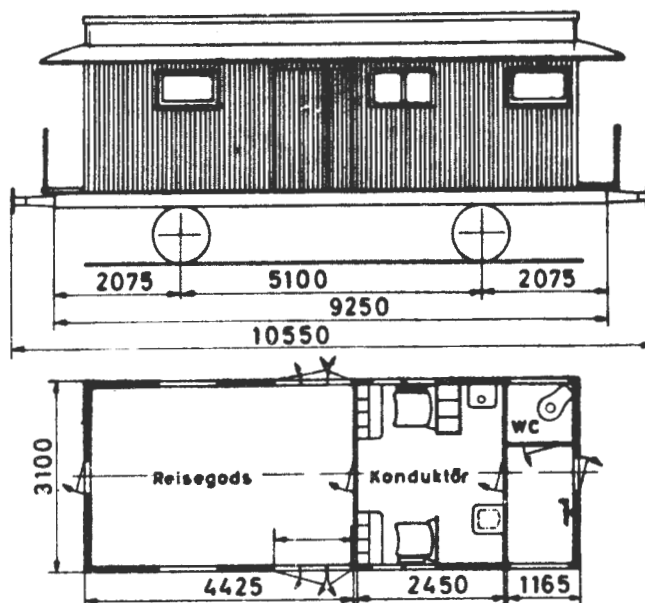

Lengde over buffere	10,55 m
" av vognkasse	8,04 m
Bredde " "	3,10 m
Største takhøyde over skinnetopp v/tom vogn	-
Bufferhøyde	1,06 m
Bremser	Hik-GP bremse og skrubremse 2)
Spenning på lysanlegg	32 volt
Vognvekt	13,0-18,0 tonn
Last i reisegodsrom	1,0 tonn
Største tillatte hastighet	80 km/t

1) Hovedtegn. B515+15678 for vg. nr. 1025-1027, hovedtegn. B482+15678 for vg. nr. ~~1023~~ og 1024 og hovedtegn. 3043+15678 for vg. nr. 3040-3043.

2) Vg. nr. ~~1023~~ og 1024 har bare skrubremse.

x) Se vognnummerliste.

Godkj. |



SANITETSVOGN

Litra
ZU20

Hoveddata

Trykk nr. 751

(Zuo type 3)

v.

Nr. Dato

1 1/5-76

Tegn.fortegnelse nr. x)

Hovedtegn.: 1)

Byggeår: x)

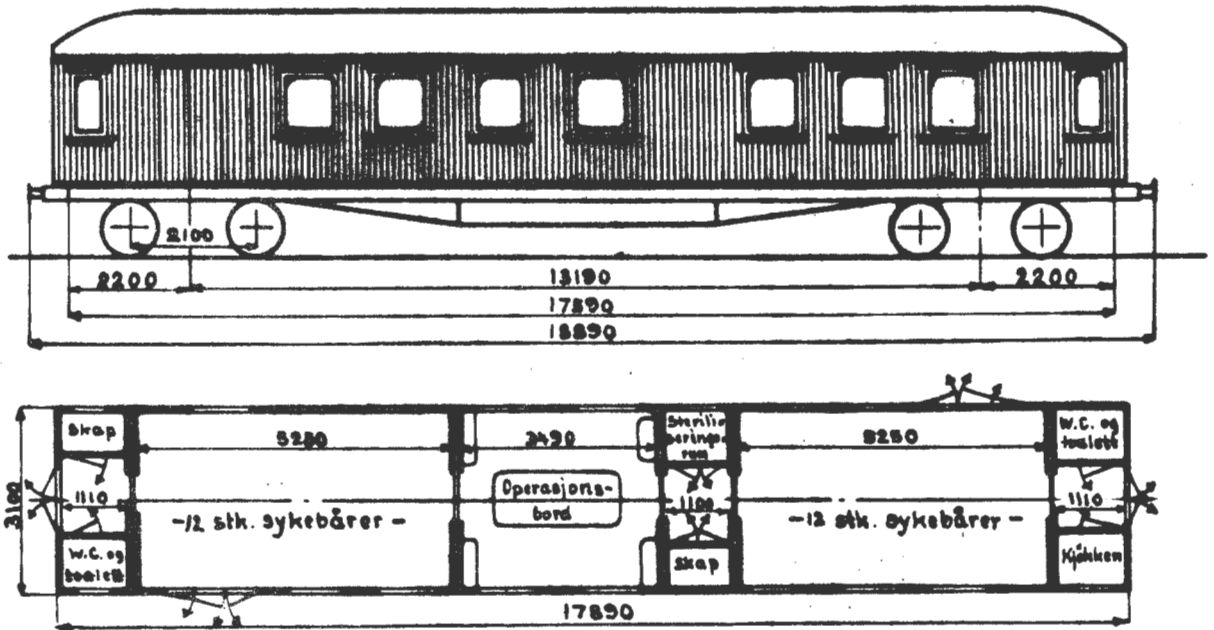

Lengde over buffere	18,89 m
" av vognkasse	17,89 m
Bredde " "	3,10 m
Boggisenteravstand	13,19 m
Største takhøyde over skinnestopp v/tom vogn	4,02 m
Bufferhøyde	1,06 m
Boggi etter tegn.	812
Antall pasientplasser	24
Bremser	Hik-GP bremse og skrubremse 2)
Spenning på lysanlegg	32 volt
Elektrisk varme i KW	-
Vognvekt	24,5-28,0 tonn
Største tillatte hastighet	80 km/t

1) Hovedtegn. 439 for vg. nr. 166 og 836, hovedtegn. 479 for vg. nr. 205, ~~hovedtegn. 699 for vg. nr. 954~~, hovedtegn. 745 for vg. nr. 777 og hovedtegn. 764 for vg. nr. 428.

2) Vogn nr. 428 har KK-GP bremse og skrubremse.

x) Se vognnummerliste.

Godkj. |



VOGNER - ILLUSTRERT FORTEGNELSE
KODER FOR VOGNUTSTYR

Trykk nr. 751
752

Blad nr. 1

Rev.

Nr.	Dato	Kode	Benevning
1	1/5-76		
		201	Trykkluftbremse KK-G (Kunze-Knorr-Godstogbremse)
		202	" KK-GP (Kunze-Knorr-Godstog-Persontogbremse)
		203	" Hik-G (Hildebr.-Knorr-Godstogbremse)
		204	" Hik-GP (Hildebr.-Knorr-Godstog-Persontog- bremse)
		205	" Hik-P (Hildebr.-Knorr-Persontogbremse)
		206	" Hik-GPR (Hildebr.-Knorr-Ekspresstogbremse)
		207	" KE-G (Knorr-Godstogbremse)
		208	" KE-GP (Knorr-Godstog-Persontogbremse)
		209	" KE-P (Knorr-Persontogbremse)
		210	" KE-GPR (Knorr-Ekspresstogbremse)
		211	" K og W (Enkeltvirkende Knorr el. Westinghouse)
		215	Skrubremse
		216	Hevarmbremse
		217	Parkeringsbremse
		225	Ledning for trykkluftbremse
		230	Ventilasjonsanlegg (forvarmet luft)
		231	" (luftkondisjonering)
		235	Dampoppvarming (radiatorer)
		236	" (varmluftanlegg)
		238	Schweizerapparat
		239	Ovn innvendig
		240	Dansk varmekobling
		241	Feste for internasjonal varmekobling
		242	Ledning for dampoppvarming
		245	Elektrisk lys (batteri)
		246	" " (generator og batteri)
		247	" " (likeretter og batteri)
		248	" " (vekselströmtransformator)



Trykk nr. 751
752

VOGNER - ILLUSTRERT FORTEGNELSE

KODER FOR VOGNUTSTYR

Blad nr. 2

rev.

Nr.	Dato	Kode	Benevning
1	1/5-76		
		250	Elektrisk utstyr for 220 volts lysnett
		252	Stikkontakter for tilkobling til nabovogn
		253	Spotlight
		260	Elektrisk oppvarming (ovner)
		261	" " (varmluftanlegg)
		264	Ledning for elektrisk oppvarming
		266	Sideutgangsdører med automatisk dørsperre
		270	Overgangsbelg
		275	Barnekupé
		276	Sykekupé
		277	Utstyr for bruk av respirator (festeanordning for oksygenflaske og stikkontakt for elektrisk drift)
		283	4 sidedører
		284	6 "
		285	Innredning for sykkeltransport
		286	" " banantransport
		287	" " ostetransport
		288	" " grønnsaktransport
		314	Hastighet 80 km/t
		315	" 90 "
		316	" 100 "
		317	" 120 "
		318	" 130 "
		321	" 160 "
		325	Ferjeører
		350	Innredet som kjølevogn med kullsyreis
		351	Utstyrt for kullsyreis- og naturiskjøling
		352	" " naturiskjøling



VOGNER - ILLUSTRERT FORTEGNELSE

KODER FOR VOGNUTSTYR

Trykk nr. 751
752

Blad nr. 3

Rev.

Nr.	Dato	Kode	Benevning
1	1/5-76	353	Utstyrt for transport av matvarer
		370	Utstyrt med fellbare staker
		371	" " høye endelemmer
		372	" " skinner for transport av beholdere
		373	" " surrekjettinger
		374	" " strammeanordning for last
		375	" " låsanordning for transport av salpetersyre
		376	" " containerpigger
		377	" " hull for skoringspigger (containertransport)
		400	Utstyr for transport av sviller
		401	" " " " jernbaneskinner
		402	" " " " beholdere for løssement
		403	" " " " trefiberplater
		404	" " " " beholdere type LC-40
		405	" " " " fett i beholdere
		406	" " " " pulvergods
		407	" " " " væsker
		408	" " " " gass under trykk
		409	" " trailertransport
		410	Påmontert beholdere for transport av lut i pulverform
		411	Utstyr for melktransport
		412	" " transport av levende dyr
		430	Isolert tank
		431	Varmeelement i tank
		450	Ekstra ballast
		451	RIV-merke
		452	S-merke
		453	Glidelager
		500	Bygget for senere montering av automatkobbel
		501	Drag- og stötinnretning for automatkobbel (Ringfeder)



PERSONVOGNER - ILLUSTRERT FORTEGNELSE

VOGNNUMMERLISTE MED UTSTYRSKODE

Stålvogner

Blad nr. 1

rev. Trykk nr. 751

Nr.	Dato	Vogn		Type	Bygge- år	Tegn. fort. nr.	Boggi tegn.	Utstyrskode
		Nummer	Litra					
1	1/5-76							
		19004	FVde		1935	719	-	204.215.242.247.250.264.316
		19005	"		1942	"	-	204.215.242.247.250.264.316
		19006	"		1939	"	-	204.215.242.247.250.264.316
		19007	"		1936	"	-	204.215.242.247.250.264.316
		19008	"		1942	"	-	204.215.242.247.250.264.316
		19009	"		1941	"	-	204.215.242.247.250.264.316
		19010	"		1938	"	-	204.215.242.247.250.264.316
		19011	"		1936	"	-	204.215.242.247.250.264.316
		19900	BFV1		1928	-	-	204.215.238.239.246.260.314.453
		19901	"		"	-	-	204.215.238.239.246.260.314.453
		19902	"		"	-	-	204.215.238.239.246.260.314.453
		19903	"		"	-	-	204.215.238.239.246.260.314.453
		19904	"		"	-	-	204.215.238.239.246.260.314.453
		19905	"		"	-	-	204.215.238.239.246.260.316
		19906	"		"	-	-	204.215.238.239.246.260.316
		19907	"		1929	-	-	204.215.238.239.246.260.314.453
		19908	"		"	-	-	204.215.238.239.246.260.314.453
		19909	"		"	-	-	204.215.238.239.246.260.314.453
		19912	"		"	-	-	204.215.238.239.246.260.316
		19913	"		"	-	-	204.215.238.239.246.260.316
		19914	"		"	-	-	204.215.238.239.246.260.314.453
		19916	"		"	-	-	204.215.238.239.246.260.314.453
		19918	"		1930	-	-	204.215.238.239.246.260.316
		19919	"		"	-	-	204.215.238.239.246.260.314.453
		19920	"		"	-	-	204.215.238.239.246.260.314.453
		19921	"		"	-	-	204.215.238.239.246.260.316
		19922	B1		1939	-	3690	204.215.247.260.270.316.325
		19923	"		"	-	"	204.215.247.260.270.316.325
		19924	"		"	-	"	204.215.247.260.270.316
		19925	"		"	-	"	204.215.247.260.270.316.325
		19926	"		"	-	"	204.215.247.260.270.316.325
		19927	"		"	-	"	204.215.247.260.270.316.325
		19928	"		"	-	"	204.215.247.260.270.316.325
		19929	"		1940	-	"	204.215.247.260.270.316.325
		19930	C1		1939	-	6510	204.215.235.246.250.260.270.317.325
		19931	C2		1964	788	3690	210.215.247.250.252.260.270.317.500



PERSONVOGNER - ILLUSTRERT FORTEGNELSE

VOGNUMMERLISTE MED UTSTYRSKODE

Stålvogner

Blad nr. 2

rev. Trykk nr. 751

Nr.	Dato	Vogn		Type	Bygge- år	Tegn. fort. nr.	Boggi tegn.	Utstyrskode
		Nummer	Litra					
1	1/5-76							
		21001	WLB	1	1939	737	8680	208.215.230.247.260.270.316.325
		21002	"	"	"	"	3690	208.215.230.247.260.270.316.325
		21003	"	"	"	453	"	208.215.236.246.261.270.316.325
		21004	"	2	1940	738	8680	208.215.230.247.260.270.316.325
		21005	"	"	"	477	3690	208.215.236.246.261.270.316.325
		21006	"	"	"	738	8680	208.215.230.247.260.266.270.316.325
		21007	"	3	1941	739	"	204.215.230.247.260.270.316.325
		21008	"	"	"	"	"	204.215.230.247.260.266.270.316.325
		21009	"	"	"	"	"	204.215.230.247.260.266.270.316.325
		21010	WLA		1951	577	"	208.215.230.247.260.270.316
		21011	"		1952	"	"	208.215.230.247.260.270.316
		21012	"		"	"	"	208.215.230.247.260.270.316
		21013	"		"	"	"	208.215.230.247.260.270.316
		21014	"		"	"	"	208.215.230.247.260.270.316
		21015	"		"	"	"	208.215.230.247.260.270.316
		21016	WLB	4	"	578	3690	208.215.230.247.260.270.316
		21017	"	"	"	"	"	208.215.230.247.260.270.316
		21018	"	"	"	"	8680	208.215.230.247.260.270.316
		21019	"	"	1951	579	"	208.215.230.247.260.270.316
		21020	"	"	"	"	"	208.215.230.247.260.266.270.316
		21021	"	"	"	"	"	208.215.230.247.260.266.270.316
		21022	"	"	"	"	"	208.215.230.247.260.270.316
		21023	"	"	"	"	"	208.215.230.247.260.266.270.316
		21024	"	"	"	"	"	208.215.230.247.260.270.316
		21025	"	"	1956	616	3690	208.215.230.235.246.260.270.316
		21026	"	"	"	"	6510	208.215.230.247.260.270.316
		21027	"	"	"	"	"	208.215.230.247.260.270.316
		21028	"	"	1957	"	8680	208.215.230.247.260.266.270.316
		21029	"	"	"	"	6510	208.215.230.247.260.270.316
		21030	"	"	"	"	"	208.215.230.247.260.270.316
		21031	"	"	"	"	8680	208.215.230.247.260.266.270.316
		21032	"	"	1956	615	"	208.215.230.247.260.270.316
		21033	"	"	"	"	"	208.215.230.247.260.266.270.316
		21034	"	"	"	"	"	208.215.230.247.260.266.270.316
		21035	WLABK		1957	651	6510	210.215.230.235.241.246.260.270.318.325



PERSONVOGNER - ILLUSTRERT FORTEGNELSE
VOGNNUMMERLISTE MED UTSTYRSKODE
Stålvogner

Blad nr. 3

rev.

Trykk nr. 751

Nr.	Dato	Vogn		Type	Bygge- år	Tegn. fort. nr.	Boggi tegn.	Utstyrskode
		Nummer	Litra					
1	1/5-76	21036	WLABK		1957	651	6510	210.215.230.235.241.246.260.270.318.325
		21037	"		"	"	"	210.215.230.235.241.246.260.270.318.325
		21038	"		1958	"	"	210.215.230.235.241.246.260.270.318.325
		21039	WLAB		"	"	"	210.215.230.247.260.270.318.325
		21040	WLABK		"	"	"	210.215.230.235.241.246.260.270.318.325
		21041	"		"	"	"	210.215.230.235.241.246.260.270.318.325
		21042	WLAB		"	"	"	210.215.230.247.260.270.318.325
		21043	"		"	674	"	208.215.230.247.260.270.316.500
		21044	"		"	"	8680	208.215.230.247.260.266.270.316.500
		21045	"		1959	"	"	208.215.230.247.260.266.270.316.500
		21046	"		"	"	"	208.215.230.247.260.266.270.316.500
		21047	"		"	"	"	208.215.230.247.260.266.270.316.500
		21048	"		"	"	"	208.215.230.247.260.266.270.316.500
		21049	"		"	"	"	208.215.230.247.260.266.270.316.500
		21050	"		1961	"	6510	208.215.230.247.260.266.270.316.500
		21051	"		"	"	8680	208.215.230.247.260.266.270.316.500
		21052	"		"	"	"	208.215.230.247.260.270.316.500
		21053	"		"	"	6510	208.215.230.247.260.266.270.316.500
		21054	"		"	"	8680	208.215.230.247.260.266.270.316.500
		21055	"		1962	"	"	208.215.230.247.260.266.270.316
		21056	"		"	"	"	208.215.230.247.260.266.270.316
		21057	"		1963	689	"	208.215.230.247.260.266.270.316
		21058	"		"	"	"	208.215.230.247.260.266.270.316
		21059	"		"	"	"	208.215.230.247.260.270.316
		21060	"		"	"	"	208.215.230.247.260.270.316
		21061	"		"	"	"	208.215.230.247.260.266.270.316
		21062	"		"	"	"	208.215.230.247.260.270.316
		21063	"		"	"	"	208.215.230.247.260.270.316
		21064	"		"	"	"	208.215.230.247.260.266.270.316
		21065	"		"	"	"	208.215.230.247.260.270.316
		21066	"		"	"	"	208.215.230.247.260.270.316
		21067	"		1965	717	"	210.215.230.247.260.270.318
		21068	"		"	"	"	210.215.230.247.260.266.270.318



PERSONVOGNER - ILLUSTRERT FORTEGNELSE
VOGNNUMMERLISTE MED UTSTYRSKODE
Stålvogner

Trykk nr. 751

Blad nr. 4

ev.

Nr.	Dato	Vogn		Type	Bygge- år	Tegn- fort. nr.	Boggi tegn.	Utstyrskode
		Nummer	Litra					
/	1/5-76							
		21069	WLAB		1965	717	8680	210.215.230.247.260.270.318
		21070	"		"	"	"	210.215.230.247.260.266.270.318
		21071	"		"	"	"	210.215.230.247.260.270.318
		21072	"		"	"	"	210.215.230.247.260.270.318
		21073	"		"	"	"	210.215.230.247.260.270.318
		21074	"		"	"	"	210.215.230.247.260.266.270.318
		21075	"		"	"	"	210.215.230.247.260.270.318
		21076	"		"	"	"	210.215.230.247.260.270.318
		21077	"		"	"	"	210.215.230.247.260.270.318
		21078	"		"	"	"	210.215.230.247.260.270.318
		21079	"		"	"	"	210.215.230.247.260.270.318
		21080	"		"	"	"	210.215.230.247.260.270.318
		21081	"		"	"	"	210.215.230.247.260.266.270.318
		21082	"		"	"	"	210.215.230.247.260.270.318
		21201	BR		1972	786	"	210.215.241.247.261.266.270.318.500. 501
		21202	"		"	"	"	210.215.241.247.261.266.270.318.500. 501
		21203	"		"	"	"	210.215.241.247.261.266.270.318.500. 501
		21204	"		"	"	"	210.215.241.247.261.266.270.318.500. 501
		21205	"		"	"	"	210.215.241.247.261.266.270.318.500. 501
		21251	R1		1953	636	"	206.215.231.247.260.270.318
		21252	"		"	"	"	206.215.231.247.260.270.318
		21253	"		"	"	"	206.215.231.247.260.270.318
		21254	"		"	"	"	206.215.231.247.260.270.318
		21255	"		1959	675	"	210.215.231.247.260.270.318
		21256	"		"	"	"	210.215.231.247.260.270.318
		21257	"		1968	768	"	210.215.231.247.260.270.318
		21258	"		"	"	"	210.215.231.247.260.270.318
		21259	"		"	"	"	210.215.231.247.260.270.318
		21260	"		"	"	"	210.215.231.247.260.270.318
		21261	"		"	"	"	210.215.231.247.260.270.318
		21303	DF36		1942	482	3690	204.215.235.239.246.250.252.260.270. 316.325
		21304	DF37		1954	594	6510	208.215.235.239. 246.260.270.316



PERSONVOGNER - ILLUSTRERT FORTEGNELSE
VOGNNUMMERLISTE MED UTSTYRSKODE
Stålvogner

Blad nr. 5

rev. Trykk nr. 751

Nr.	Dato	Vogn		Type	Bygge- år	Tegn. fort. nr.	Boggi tegn.	Utstyrskode
		Nummer	Litra					
/	//5-76							
		21305	DF37		1955	594	6510	208.215.239.247.260.270.316
		21306	"		1954	"	"	208.215.235.246.260.270.316
		21307	"		1955	"	"	208.215.235.239.247.252.260.270.316
		21310	DF30		"	602	"	208.215.235.239.246.250.252.260.270.316
		21313	"		1956	"	"	208.215.235.239.246.250.252.260.270.316
		21318	DF37		1965	718	3690	210.215.247.260.270.317
		21320	"		"	"	"	210.215.247.260.270.317
		21321	"		"	"	"	210.215.247.260.270.317
		21401	F1	1	1931	-	"	204.215.239.247.252.260.270.316
		21402	"	"	1932	-	"	204.215.235.239.247.260.270.316
		21403	"	2	1933	-	"	204.215.239.247.260.270.316
		21404	F2		1942	482	6510	210.215.247.250.252.260.270.317.500
		21405	"		"	"	3690	204.215.247.252.260.270.316
		21406	F3	1	1955	602	6510	208.215.247.250.252.260.270.316
		21407	"	"	"	"	3690	210.215.247.252.260.270.316.500
		21409	"	3	"	"	6510	210.215.247.252.260.261.270.317.500
		21410	"	"	"	"	"	210.215.247.252.260.261.270.317.500
		21412	"	2	1964	702	"	210.215.247.252.260.261.270.317
		21414	"	"	"	"	3690	210.215.247.252.260.261.270.317
		21501	BF10	1	1938	444	"	204.215.235.246.252.260.270.275.276.277.316
		21502	"	"	"	"	"	204.215.235.246.252.260.270.275.276.277.316
		21503	"	"	"	"	"	204.215.247.252.260.270.275.276.277.316
		21504	"	2	1955	593	"	204.215.235.246.252.260.270.275.276.277.316
		21505	"	"	"	"	"	204.215.235.246.252.260.270.275.276.277.316
		21506	"	"	"	"	6510	206.215.235.246.252.260.270.275.276.277.317
		21507	"	"	"	"	"	206.215.235.246.252.260.270.275.276.277.317
		21509	"	"	"	"	"	206.215.247.252.260.270.275.276.277.317.325
		21510	"	"	"	"	"	206.215.235.246.252.260.270.275.276.277.317



PERSONVOGNER - ILLUSTRERT FORTEGNELSE
VOGNNUMMERLISTE MED UTSTYRSKODE
Stålvogner

Blad nr. 6

Rev. Trykk nr. 751

Nr.	Dato	Vogn		Type	Bygge- år	Tegn. fort. nr.	Boggi tegn.	Utstyrskode
		Nummer	Litra					
/	1/5-76	21511	BF10	2	1955	593	3690	206.215.247.252.260.270.275.276.277. 318
		21512	"	"	"	"	"	206.215.247.252.260.270.275.276.277. 317
		21513	"	"	"	"	6510	206.215.247.252.260.270.275.276.277. 318
		21514	"	"	"	"	"	206.215.247.252.260.270.275.276.277. 318.325.500
		21515	BF11		1965	727	8680	210.215.230.247.252.260.270.275.276. 277.318
		21516	"		"	"	"	210.215.230.247.252.260.270.275.276. 277.318
		21517	"		1966	"	6510	210.215.230.247.252.260.270.275.276. 277.318
		21518	"		"	"	8680	210.215.230.247.252.260.270.275.276. 277.318
		21519	"		"	"	"	210.215.230.247.252.260.270.275.276. 277.318
		21520	"		"	"	"	210.215.230.247.252.260.270.275.276. 277.318
		21521	"		"	"	"	210.215.230.247.252.260.270.275.276. 277.318
		21522	"		"	"	"	210.215.230.247.252.260.270.275.276. 277.318
		21523	"		"	"	"	210.215.230.247.252.260.270.275.276. 277.318
		21524	"		"	"	"	210.215.230.247.252.260.270.275.276. 277.318
		21525	BF12		1968 ^{x)}	757	"	210.215.230.247.252.260.270.275.276. 277.318.500
		21526	"		1969 ^{x)}	"	"	210.215.230.247.252.260.270.275.276. 277.318.500
		21527	"		1969	"	"	210.215.230.247.252.260.266.270.275. 276.277.318.500.501
		21528	"		"	"	"	210.215.230.247.252.260.270.275.276. 277.318.500.501
		21529	"		"	"	"	210.215.230.247.252.260.270.275.276. 277.318.500.501
		21530	"		"	"	"	210.215.230.247.252.260.270.275.276. 277.318.500.501
		21531	"		"	"	"	210.215.230.247.252.260.270.275.276. 277.318.500.501

x) Oppr. byggeår 1947.



PERSONVOGNER - ILLUSTRERT FORTEGNELSE
VOGNNUMMERLISTE MED UTSTYRSKODE

Trykk nr. 751

Stålvogner

Blad nr. 7

..ev.

Nr.	Dato	Vogn		Type	Bygge- år	Tegn- fort. nr.	Boggi tegn.	Utstyrskode
		Nummer	Litra					
/	1/5-76							
		21532	BF12		1969	757	8680	210.215.230.247.252.260.270.275.276. 277.318.500.501
		21533	"		1970	"	"	210.215.230.247.252.260.266.270.275. 276.277.318.500.501
		21534	"		"	"	"	210.215.230.247.252.260.270.275.276. 277.318.500.501
		21601	BF1		1973	789	6510	210.215.230.247.252.260.270.317.500
		21602	"		"	"	"	210.215.230.247.252.260.270.317.500
		21603	"		"	"	"	210.215.230.247.252.260.270.317.500
		21604	"		"	"	"	210.215.230.247.252.260.270.317.500
		21605	"		"	"	"	210.215.230.247.252.260.270.318.500
		24001	A1		1962	687	8680	210.217.230.235.246.247.250.260.270. 318.325
		24002	A2		1967	772	"	210.215.247.261.266.270.318
		24003	"		"	"	"	210.215.247.261.270.318
		24004	"		"	"	"	210.215.247.261.266.270.318
		24005	"		"	"	"	210.215.247.261.270.318
		24006	"		"	"	"	210.215.247.261.266.270.318
		24007	"		"	"	"	210.215.247.261.266.270.318
		24051	C3		1974 ^{x)}	785	"	210.215.230.247.250.260.266.270.318. 500
		24101	AB10		1935	426	3690	210.215.235.246.260.270.317
		24102	"		"	"	"	210.215.235.246.260.270.317
		24103	"		"	"	"	210.215.235.246.260.270.317
		24104	AB11		1960	682	6510	210.215.230.247.260.270.318.500
		24105	"		"	"	"	210.215.230.247.260.270.317.500
		24106	"		"	"	"	210.215.230.247.260.270.318.500
		24107	"		"	"	"	210.215.230.247.260.270.318.500
		24108	AB11K		"	"	"	210.215.230.235.241.246.260.270.318. 325.500
		24109	"		"	"	"	210.215.230.235.241.246.260.270.318. 325.500
		24110	AB11		"	"	8680	210.215.230.247.260.270.318.500
		24111	"		"	"	"	210.215.230.247.260.270.318
		24112	"		"	"	"	210.215.230.247.260.266.270.318.500
		24113	"		"	"	"	210.215.230.247.260.266.270.318.500
		24114	AB11K		1964	706	6510	210.215.230.235.241.246.260.270.318. 325

x) Oppr. byggeår 1947.



PERSONVOGNER - ILLUSTRERT FORTEGNELSE
VOGNNUMMERLISTE MED UTSTYRSKODE

Trykk nr. 751

Stålvogner

Blad nr. 8

ev.

Nr.	Dato	Vogn		Type	Bygge- år	Tegn. fort. nr.	Boggi tegn.	Utstyrskode
		Nummer	Litra					
/	//5-76							
		24115	AB11K		1964	706	6510	210.215.230.235.241.246.260.270.318.325
		24116	AB11		"	"	8680	210.215.230.247.260.270.318
		24117	"		"	"	"	210.215.230.247.260.270.318
		24118	"		"	"	"	210.215.230.247.260.270.318
		24120	"		"	"	"	210.215.230.247.260.266.270.318
		24121	"		"	"	"	210.215.230.247.260.270.318
		24122	"		"	"	"	210.215.230.247.260.266.270.318
		24123	"		"	"	"	210.215.230.247.260.270.318
		25001	B10		1947	543	3690	206.215.246.260.270.317.325
		25002	"		"	"	"	206.215.246.260.270.317.325
		25005	"		"	"	"	208.215.246.260.270.316.325
		25006	"		"	"	"	208.215.235.246.260.270.316
		25007	"		"	"	"	208.215.235.246.260.270.316
		25010	"		"	"	"	208.215.235.246.260.270.316
		25026	"		"	"	"	208.215.235.246.260.270.275.316
		25027	"		"	"	"	208.215.246.260.270.275.316
		25028	"		"	"	"	208.215.246.260.270.275.316
		25501	B2K		1950	566	"	208.215.235.241.246.253.260.270.318.325
		25502	B3	3	"	"	"	210.215.247.260.266.270.317.500
		25503	"	"	"	"	"	210.215.247.260.270.318.500
		25504	"	"	"	"	"	210.215.247.260.270.318.500
		25505	"	"	"	"	"	210.215.247.260.270.317.500
		25506	"	"	"	"	"	210.215.247.260.270.318.500
		25507	"	"	"	"	"	210.215.247.260.270.318.500
		25508	"	"	1947	543	"	210.215.247.260.270.318.500
		25509	"	"	1951	566	"	210.215.247.260.270.318.500
		25510	"	"	"	"	"	210.215.247.260.270.318.500
		25511	B2K		"	"	"	210.215.235.241.246.253.260.270.318.325
		25512	B3	3	"	"	"	210.215.247.260.270.318.500
		25513	"	"	"	"	"	210.215.247.260.270.318.500
		25514	"	"	"	"	"	210.215.247.260.270.318.500
		25515	"	"	"	"	"	210.215.247.260.270.318.500
		25516	"	"	"	"	"	210.215.247.260.270.318.500
		25517	"	"	1952	"	"	210.215.247.260.270.318.500



PERSONVOGNER - ILLUSTRERT FORTEGNELSE
 VOGNNUMMERLISTE MED UTSTYRSKODE
 Stålvogner

Blad nr. 9

rev. Trykk nr. 751

Nr.	Dato	Vogn		Type	Bygge- år	Tegn. fort. nr.	Boggi- tegn.	Utstyrskode
		Nummer	Litra					
1	1/5-76	25518	B3	3	1952	566	3690	210.215.247.260.270.318.500
		25519	B2		"	"	"	208.215.246.260.270.316
		25520	B3	3	"	"	"	210.215.247.260.270.318.500
		25521	"	"	"	"	"	206.215.247.260.270.318.325.500
		25522	"	"	"	"	"	206.215.247.260.270.318.325.500
		25523	B2K		"	"	"	206.215.235.241.246.260.270.318.325.500
		25524	"		"	"	"	206.215.235.241.246.260.270.318.325.500
		25525	"		"	"	"	206.215.235.241.246.253.260.270.318.325.500
		25526	"		1953	"	6510	206.215.235.241.246.253.260.270.318.325.500
		25527	"		"	"	3690	206.215.235.241.246.260.270.318.325
		25528	"		"	"	"	206.215.235.241.246.260.270.318.325
		25529	"		"	"	"	206.215.235.241.246.260.270.318.325
		25530	B3	3	"	"	6510	206.215.247.260.270.318.325.500
		25531	"	2	1962	691	8680	210.215.247.261.266.270.318.500
		25532	"	"	"	"	"	210.215.247.261.266.270.318.500
		25533	"	"	"	"	"	210.215.247.261.266.270.318.500
		25534	"	"	"	"	"	210.215.247.261.266.270.318.500
		25535	"	"	"	"	"	210.215.247.261.266.270.318.500
		25536	"	"	"	"	"	210.215.247.261.266.270.318.500
		25537	"	"	"	"	"	210.215.247.261.266.270.318.500
		25538	"	"	"	"	"	210.215.247.261.266.270.318.500
		25539	"	"	"	"	"	210.215.247.261.266.270.318.500
		25540	"	"	"	"	"	210.215.247.261.266.270.318.500
		25541	"	"	"	"	"	210.215.247.261.266.270.318.500
		25542	"	"	"	"	"	210.215.247.261.266.270.318.500
		25543	"	"	"	"	"	210.215.247.261.266.270.318.500
		25544	"	"	"	"	"	210.215.247.261.266.270.318.500
		25545	"	"	"	"	"	210.215.247.261.266.270.318.500
		25546	"	"	"	"	"	210.215.247.261.266.270.318.500
		25547	"	"	"	"	"	210.215.247.261.266.270.318.500
		25548	"	"	"	"	"	210.215.247.261.270.318.500
		25549	"	"	"	"	"	210.215.247.261.266.270.318.500
		25550	"	"	1963	"	"	210.215.247.261.266.270.318.500
		25551	"	"	"	"	"	210.215.247.261.266.270.318.500



PERSONVOGNER - ILLUSTRERT FORTEGNELSE
VOGNNUMMERLISTE MED UTSTYRSKODE

Stålvogner

Blad nr. 10

rev. Trykk nr. 751

Nr.	Dato	Vogn		Type	Bygge- år	Tegn. fort. nr.	Boggi tegn.	Utstyrskode
		Nummer	Litra					
1	1/5-76							
		25552	B3	2	1963	691	8680	210.215.247.261.270.318
		25553	"	"	"	"	"	210.215.247.261.266.270.318
		25554	"	"	"	"	"	210.215.247.261.270.318.500
		25555	"	"	"	"	"	210.215.247.261.266.270.318.500
		25556	"	"	"	"	"	210.215.247.261.266.270.318.500
		25557	"	"	"	"	"	210.215.247.261.266.270.318.500
		25558	"	"	"	"	"	210.215.247.261.266.270.318
		25559	"	"	"	"	"	210.215.247.261.266.270.318
		25560	"	"	"	"	"	210.215.247.261.266.270.318
		25561	"	"	"	"	"	210.215.247.261.266.270.318
		25562	"	"	"	"	"	210.215.247.261.266.270.318
		25563	"	"	1964	"	"	210.215.247.253.261.270.318
		25564	"	"	"	"	"	210.215.247.253.261.266.270.318
		25565	"	"	"	"	"	210.215.247.253.261.270.318
		25566	"	"	"	"	"	210.215.247.253.261.270.318
		25567	"	"	"	"	"	210.215.247.253.261.270.318
		25568	"	"	"	"	"	210.215.247.253.261.270.318
		25569	"	"	"	"	"	210.215.247.253.261.270.318
		25570	"	"	"	"	"	210.215.247.253.261.270.318
		25571	"	"	"	"	"	210.215.247.253.261.270.318
		25572	"	"	"	"	"	210.215.247.253.261.270.318
		25573	"	"	1965	"	"	210.215.247.253.261.270.318
		25574	"	"	"	"	"	210.215.247.253.261.270.318
		25575	"	"	1966	"	"	210.215.247.253.261.270.318
		25576	"	"	"	"	"	210.215.247.261.266.270.318
		25577	"	"	"	"	"	210.215.247.253.261.266.270.318
		25578	"	"	"	"	"	210.215.247.253.261.266.270.318
		25579	"	"	"	"	"	210.215.247.253.261.266.270.318
		25580	"	"	"	"	"	210.215.247.261.270.318
		25581	"	"	"	"	"	210.215.247.261.266.270.318
		25582	"	"	"	"	"	210.215.247.261.266.270.318
		25583	"	"	"	"	"	210.215.247.261.266.270.318
		25584	"	"	"	"	"	210.215.247.261.266.270.318
		25585	"	"	"	"	"	210.215.247.261.266.270.318
		25586	"	"	"	"	"	210.215.247.261.270.318
		25587	"	"	"	"	"	210.215.247.261.270.318



PERSONVOGNER - ILLUSTRERT FORTEGNELSE
 VOGNNUMMERLISTE MED UTSTYRSKODE
 Stålvogner

Trykk nr. 751

Blad nr. 11

rev.

Nr.	Dato	Vogn		Type	Bygge- år	Tegn. fort. nr.	Boggi tegn.	Utstyrskode
		Nummer	Litra					
1	1/5-76	25588	B3	2	1966	691	8680	210.215.247.261.266.270.318
		25589	"	"	"	"	"	210.215.247.261.270.318
		25590	"	"	"	"	"	210.215.247.261.266.270.318
		25591	"	"	"	"	"	210.215.247.261.266.270.318
		25592	"	"	"	"	"	210.215.247.261.266.270.318
		25593	"	"	"	"	"	210.215.247.261.266.270.318
		25594	"	"	"	"	"	210.215.247.261.266.270.318
		25595	"	"	"	"	"	210.215.247.261.266.270.318
		25596	"	"	"	"	"	210.215.247.261.266.270.318
		25597	"	"	"	"	"	210.215.247.261.266.270.318
		25598	"	"	1967	"	"	210.215.247.261.270.318
		25599	"	"	"	"	"	210.215.247.261.266.270.318
		25600	"	"	"	"	"	210.215.247.261.266.270.318
		25601	"	"	"	"	"	210.215.247.261.266.270.318
		25602	"	"	"	"	"	210.215.247.261.270.318
		25603	"	"	"	"	"	210.215.247.261.266.270.318
		25604	"	"	"	"	"	210.215.247.261.266.270.318
		25605	"	"	"	"	"	210.215.247.261.266.270.318
		25606	"	"	"	"	"	210.215.247.261.270.318
		25607	"	"	"	"	"	210.215.247.261.266.270.318
		25608	"	"	"	"	"	210.215.247.261.266.270.318
		25609	"	"	"	"	"	210.215.247.261.270.318
		25610	"	"	"	"	"	210.215.247.261.270.318
		25611	"	"	"	"	"	210.215.247.261.266.270.318
		25612	"	"	"	"	"	210.215.247.261.266.270.318
		25613	"	"	"	"	"	210.215.247.261.266.270.318
		25614	"	"	"	"	"	210.215.247.261.270.318
		25615	"	"	1968	"	"	210.215.247.261.266.270.318
		25616	"	"	"	"	"	210.215.247.261.266.270.318
		25617	"	"	"	"	"	210.215.247.261.270.318
		25618	"	"	"	"	"	210.215.247.261.266.270.318
		25619	"	"	"	"	"	210.215.247.261.266.270.318
		25620	"	"	"	"	"	210.215.247.261.266.270.318
		25621	"	"	"	"	"	210.215.247.261.266.270.318
		25622	"	"	"	"	"	210.215.247.261.270.318
		25623	"	"	1969	"	"	210.215.247.261.266.270.318



PERSONVOGNER - ILLUSTRERT FORTEGNELSE

VOGNNUMMERLISTE MED UTSTYRSKODE

Stålvogner

Trykk nr. 751

Blad nr. 12

.ev.

Nr.	Dato	Vogn		Type	Bygge- år	Tegn- fort. nr.	Boggi tegn.	Utstyrskode
		Nummer	Litra					
1	1/5-76	25624	B3	2	1969	691	8680	210.215.247.261.266.270.318
		25625	"	"	"	"	"	210.215.247.261.266.270.318.500
		25626	"	"	"	"	"	210.215.247.261.266.270.318.500
		25627	"	"	"	"	"	210.215.247.261.266.270.318.500
		25628	"	"	"	"	"	210.215.247.261.266.270.318.500
		25629	"	"	"	"	"	210.215.247.261.266.270.318.500
		25630	"	"	"	"	"	210.215.247.261.266.270.318.500
		25631	"	"	"	"	"	210.215.247.261.266.270.318.500
		25632	"	"	"	"	"	210.215.247.261.266.270.318.500
		25633	"	"	"	"	"	210.215.247.261.266.270.318.500
		25634	"	"	"	"	"	210.215.247.261.266.270.318.500
		25635	"	"	"	"	"	210.215.247.261.266.270.318.500
		25636	"	"	"	"	"	210.215.247.261.266.270.318.500
		25637	"	"	"	"	"	210.215.247.261.266.270.318.500
		25638	"	"	"	"	"	210.215.247.261.266.270.318.500
		25639	"	"	"	"	"	210.215.247.261.266.270.318.500
		25640	"	"	"	"	"	210.215.247.261.266.270.318.500.501
		25641	"	"	"	"	"	210.215.247.261.266.270.318.500.501
		25642	"	"	1947	543	3690	210.215.247.261.270.318.500
		25643	"	"	1951	566	"	210.215.247.261.270.318.500
		25644	"	"	1971	691	8680	210.215.247.261.266.270.318.500.501
		25645	"	"	"	"	"	210.215.247.261.266.270.318.500.501
		25646	"	"	"	"	"	210.215.247.261.266.270.318.500.501
		25647	"	"	"	"	"	210.215.247.261.266.270.318.500.501
		25648	"	"	"	"	"	210.215.247.261.266.270.318.500.501
		25649	"	"	"	"	"	210.215.247.261.266.270.318.500.501
		25650	"	"	"	"	"	210.215.247.261.266.270.318.500.501
		25651	"	"	"	"	"	210.215.247.261.266.270.318.500.501
		25652	"	"	1972	"	"	210.215.247.261.266.270.318.500.501
		25653	"	"	"	"	"	210.215.247.261.266.270.318.500.501
		25654	"	"	"	"	"	210.215.247.261.266.270.318.500.501
		25655	"	"	"	"	"	210.215.247.261.266.270.318.500.501
		25656	"	"	"	"	"	210.215.247.261.266.270.318.500.501
		25657	"	"	"	"	"	210.215.247.261.266.270.318.500.501
		25658	"	"	"	"	"	210.215.247.261.266.270.318.500.501
		25659	"	"	"	"	"	210.215.247.261.266.270.318.500.501



PERSONVOGNER - ILLUSTRERT FORTEGNELSE
VOGNNUMMERLISTE MED UTSTYRSKODE
Stålvogner

Blad nr. 13

ev Trykk nr. 751

Nr.	Dato	Vogn		Type	Bygge- år	Tegn- fort. nr.	Boggi tegn.	Utstyrskode
		Nummer	Litra					
1	1/5-76							
		25660	B3	2	1972	691	8680	210.215.247.261.266.270.318.500.501
		25661	"	"	"	"	"	210.215.247.261.266.270.318.500.501
		25662	"	"	"	"	"	210.215.247.261.266.270.318.500.501
		25663	"	"	"	"	"	210.215.247.261.266.270.318.500.501
		25664	"	"	"	"	"	210.215.247.261.266.270.318.500.501
		25665	"	"	"	"	"	210.215.247.261.266.270.318.500.501
		25666	"	"	"	"	"	210.215.247.261.266.270.318.500.501
		25667	"	"	"	"	"	210.215.247.261.266.270.318.500.501
		25668	"	"	1973	"	"	210.215.247.261.266.270.318.500.501
		25669	"	"	1947	543	6510	210.215.247.261.270.317.500
		25670	"	"	"	"	3690	210.215.247.261.270.318.500
		25671	"	"	"	"	6510	210.215.247.261.270.317.325
		25951	B4	"	"	"	3690	210.215.247.260.270.317.500
		25952	"	"	"	"	"	210.215.247.260.270.318.500
		25953	"	"	"	"	"	210.215.247.260.270.317.500
		25954	"	"	"	"	"	210.215.247.260.270.317.500
		25955	"	"	"	"	"	210.215.247.260.270.318.500
		25956	"	"	"	"	"	210.215.247.260.270.318.500
		25957	"	"	"	"	"	210.215.247.260.270.318.500
		25958	"	"	"	"	"	210.215.247.260.270.318.500
		25959	"	"	"	"	"	210.215.247.260.270.318.500
		25960	"	"	"	"	"	210.215.247.260.270.317.500
		25961	"	"	"	"	"	210.215.247.260.270.317.500
		25962	"	"	"	"	"	210.215.247.260.270.317.500
		25963	"	"	"	"	"	210.215.247.260.270.317.500



PERSONVOGNER - ILLUSTRERT FORTEGNELSE
VOGNNUMMERLISTE MED UTSTYRSKODE

Trevogner

Blad nr. 1

Rev. Trykk nr. 751

Nr.	Dato	Vogn		Type	Bygge- år	Tegn. fort. nr.	Boggi tegn.	Utstyrskode
		Nummer	Litra					
1	1/5-76	31	ZU21		1895	-	812	204.215.237.246.314.453
		97	BF32	2	1923	318	1904	204.215.239.246.252.260.270.316
		98	"	"	"	"	"	204.215.239.246.260.270.316
		100	A21		1926	363	"	204.215.235.246.260.270.316
		120	BF32	2	1928	369	"	204.215.235.239.246.260.270.316
		121	"	"	"	"	"	204.215.235.239.246.260.270.316
		122	"	"	"	370	"	202.215.235.239.246.260.270.316
		123	"	"	"	"	"	202.215.235.239.240.246.260.270.316
		153	B30	2	1920	183	"	204.215.246.260.270.316
		156	"	"	1915	150	"	204.215.235.246.260.270.316
		160	B22	1	1913	110	"	204.215.246.260.270.316
		166	ZU20		1901	-	812	204.215.235.245.260.314.453
		171	B30	2	1922	258	1904	204.215.235.246.260.270.316
		172	"	"	"	"	"	204.215.235.246.260.270.316
		174	"	"	"	"	"	204.215.235.246.260.270.316
		176	B20	1	1925	332	"	204.215.235.246.260.316.453
		180	B22	3	"	"	"	204.215.235.246.260.270.316
		183	BF31	2	1917	189	"	204.215.235.239.246.260.270.316
		187	B22	3	1925	332	"	204.215.235.246.260.270.316
		205	ZU20		1900	-	812	204.215.245.260.314.453
		213	BF32	2	1930	393	1904	202.215.235.239.240.246.260.270.316
		214	"	"	"	"	"	202.215.235.239.240.246.260.270.316
		215	"	"	"	"	"	204.215.235.239.240.246.260.270.316
		216	"	"	"	"	"	202.215.239.246.260.270.316
		217	B20	1	"	387	"	204.215.246.260.316
		219	B22	3	"	"	"	204.215.246.260.270.316
		220	B20	2	1936	435	"	204.215.235.246.260.316
		222	"	"	"	"	"	204.215.235.246.260.270.316
		224	B30	3	1937	437	"	204.215.235.246.260.270.316
		225	"	"	"	"	"	204.215.246.260.270.316
		226	"	"	"	"	"	204.215.235.246.260.270.316
		245	BF32	3	1901	-	812	204.215.239.246.252.260.270.315
		246	"	"	"	-	"	204.215.235.239.246.252.260.270.315
		280	B30	2	1921	183	1904	204.215.246.260.270.316
		281	"	"	"	"	"	204.215.246.260.270.316
		282	"	"	"	"	"	204.215.246.260.270.316



PERSONVOGNER - ILLUSTRERT FORTEGNELSE
VOGNNUMMERLISTE MED UTSTYRSKODE

Trevogner

Blad nr. 2

ev. Trykk nr. 751

Nr.	Dato	Vogn		Type	Bygge- år	Tegn. fort. nr.	Boggi tegn.	Utstyrskode
		Nummer	Litra					
/	/5-76							
		284	B30	2	1921	183	1904	204.215.235.246.260.270.316
		285	"	"	"	"	"	204.215.235.246.260.270.316
		286	B22	1	1919	184	"	204.215.246.260.270.316
		288	"	"	"	"	"	202.215.235.246.260.270.316
		289	"	"	"	"	"	202.215.246.260.270.316
		291	B30	2	1921	258	"	204.215.246.260.270.316.453
		293	"	"	"	"	"	202.215.235.246.260.270.316
		294	B22	2	"	259	"	204.215.246.260.270.316
		296	BF32	1	1916	188	"	204.215.239.246.252.260.270.316.453
		305	B22	2	1908	505	812	204.215.246.260.270.315
		341	B30	2	1912	57	1904	204.215.235.246.260.270.316
		345	"	"	1917	183	"	204.215.246.260.270.316
		346	"	"	"	"	"	204.215.246.260.270.316
		347	"	"	1920	"	"	204.215.246.260.270.316
		348	B31	1	1917	182	"	204.215.246.260.270.316
		428	ZU20		1904	-	812	202.215.235.245.260.314.453
		450	B23 1)	1	1934	425	3660	204.215.235.247.260.315.453
		451	" 1)	"	"	"	"	204.215.247.260.315.453
		452	" 1)	"	"	"	"	204.215.247.260.315.453
		453	" 1)	"	"	"	"	204.215.247.260.315.453
		502	B31	2	1909	50	812	204.215.235.246.260.270.314.453
		548	BFV21		1912	-	-	204.215.238.239.246.314.453
		553	B22	1	1914	115	1904	204.215.246.260.270.316
		554	"	"	"	"	"	204.215.246.260.270.316
		555	"	"	"	"	"	204.215.246.260.270.316
		556	"	"	"	"	"	204.215.246.260.270.316
		557	"	"	"	"	"	204.215.246.260.270.316
		558	"	"	"	139	"	204.215.246.260.270.316
		560	"	"	1915	"	"	204.215.246.260.270.316
		561	"	"	"	"	"	204.215.246.260.270.316
		562	"	"	"	"	"	204.215.246.260.270.316
		565	B30	2	"	138	"	204.215.246.260.270.316
		566	"	"	"	"	"	204.215.246.260.270.316
		567	"	"	"	"	"	204.215.246.260.270.316
		568	"	"	"	"	"	204.215.246.260.270.316

1) Tilhenger for motorvogn.
Trevogner med plateledning.



PERSONVOGNER - ILLUSTRERT FORTEGNELSE
VOGNNUMMERLISTE MED UTSTYRSKODE

Trykk nr. 751

Trevogner

Blad nr. 3

..ev.

Nr.	Dato	Vogn		Type	Bygge- år	Tegn. fort. nr.	Boggi tegn.	Utstyrskode
		Nummer	Litra					
1	1/5-76							
		569	B30	2	1915	138	1904	204.215.246.260.270.316
		570	"	"	"	"	"	204.215.246.260.270.316
		571	"	"	"	"	"	204.215.246.260.270.316
		572	"	"	"	"	"	204.215.246.260.270.316
		575	BF31	2	"	152	"	204.215.239.246.252.260.270.316
		601	B24		1922	241	2370	204.215.246.260.315.453
		604	BF31	4	1921	243	1904	204.215.239.246.252.260.270.316
		620	BDF11		"	245	"	204.215.235.239.246.260.270.316
		621	"		"	"	"	204.215.235.239.246.252.260.316
		624	BF31	3	"	243	"	204.215.239.246.252.260.270.316
		625	"	"	1922	"	"	204.215.239.246.260.270.316
		627	BF30		"	"	"	204.215.239.246.252.260.270.316
		632	BF32	4	1923	277	"	204.215.239.246.260.270.316
		633	B22	3	"	"	"	204.215.246.260.316
		635	"	"	"	"	"	204.215.246.260.270.316
		638	B30	2	1924	319	"	204.215.246.260.270.316
		643	B22	3	1926	362	"	204.215.246.260.270.316
		645	"	2	1928	368	"	204.215.246.260.270.316
		647	BF32	1	1927	369	"	204.215.239.246.252.260.270.316
		648	"	"	"	"	"	204.215.238.239.246.260.270.316
		650	BF31	2	1929	377	"	204.215.235.239.246.252.260.270.316. 453
		651	B20	1	"	368	"	204.215.246.260.270.316
		654	B30	3	1934	423	"	204.215.246.260.270.316
		655	"	"	"	"	"	204.215.246.260.270.316
		656	"	"	1935	"	"	204.215.246.260.270.316
		660	"	"	1936	437	"	204.215.246.260.270.316
		661	"	"	"	"	"	204.215.246.260.270.316
		663	B20	2	1937	439	"	204.215.246.260.270.316
		664	"	"	"	"	"	204.215.246.260.270.316
		665	B22	2	"	441	"	204.215.246.260.270.316
		666	"	"	"	"	"	204.215.246.260.270.316
		707	"	"	1926	363	"	204.215.246.260.270.316
		724	BF32	3	1902	-	812	204.215.239.246.252.260.270.315
		742	B22	1	1924	330	1904	204.215.235.246.260.270.316
		744	B30	2	1925	331	"	204.215.235.246.260.270.316
		745	"	"	"	"	"	204.215.246.260.270.316



PERSONVOGNER - ILLUSTRERT FORTEGNELSE
VOGNUMMERLISTE MED UTSTYRSKODE

Trykk nr. 751

Trevogner

Blad nr. 4

Rev.

Nr.	Dato	Vogn		Type	Bygge- år	Tegn. fort. nr.	Boggi tegn.	Utstyrskode
		Nummer	Litra					
/	1/5-76							
		746	B22	1	1927	360	1904	204.215.246.260.270.316
		747	"	2	1928	"	"	204.215.246.260.270.316
		748	"	1	"	"	"	204.215.235.246.260.270.316
		749	"	"	"	"	"	204.215.235.246.260.270.316
		770	B30	2	1917	183	"	204.215.235.246.260.270.316
		773	B22	1	1920	238	"	204.215.246.260.270.316
		774	"	"	"	"	"	204.215.235.246.260.270.316
		775	BF33	2	1921	246	"	204.215.239.246.252.260.270.316
		777	ZU20		1904	-	812	204.215.235.245.260.314.453
		780	BF31	2	1913	55	1904	204.215.235.238.239.246.260.316
		782	B30	2	1915	138	"	204.215.235.246.260.270.316
		785	BF31	3	1921	242	"	204.215.239.246.260.270.316
		789	B22	1	1924	277	"	204.215.235.246.260.270.316
		790	"	"	"	302	"	204.215.235.246.260.270.316
		791	"	"	1923	"	"	204.215.246.260.270.316
		792	BF31	2	"	303	"	204.215.238.239.246.260.316
		794	"	"	"	"	"	204.215.239.246.252.260.270.316.453
		796	"	3	1924	"	"	204.215.235.238.239.246.260.270.316
		799	BF32	2	"	"	"	204.215.235.239.246.260.270.316
		815	BF31	1	1913	56	812	204.215.235.238.239.246.260.314.453
		836	Zu20		1900	-	"	204.215.235.245.260.314.453
		876	B30	2	1921	239	1904	204.215.235.246.260.270.316
		879	BF32	1	1917	209	"	204.215.239.247.252.260.270.316
		882	"	2	1916	188	"	204.215.239.246.260.270.316
		885	B30	2	1919	183	"	204.215.246.260.270.316
		887	B20	2	1916	164	"	204.215.246.260.270.316
		894	B22	1	1912	45	"	204.215.246.260.270.315
		895	"	"	"	"	812	204.215.235.246.260.270.315
		1024	FV	1	1921	-	-	215.225.239.246.314
		1025	"	"	1923	-	-	204.215.239.246.314
		1026	"	"	"	-	-	204.215.239.242.246.314
		1027	"	"	"	-	-	204.215.239.246.314
		2022	"	6	1913	-	-	204.215.239.242.246.314.453
		2023	"	8	"	-	-	204.215.239.242.246.314.453
		2024	"	6	1919	159	-	204.215.239.242.246.314.453
		2025	"	7	1922	270	-	204.215.239.242.246.314.453

PERSONVOGNER - ILLUSTRERT FORTEGNELSE
VOGNNUMMERLISTE MED UTSTYRSKODE

Trevogner

Blad nr. 5

.ev.

Trykk nr. 751

Nr.	Dato	Vogn		Type	Bygge- år	Tegn. fort. nr.	Boggi tegn.	Utstyrskode
		Nummer	Litra					
/	//5-76							
		2026	FV	7	1922	270	-	204.215.239.242.246.314.453
		2027	"	"	"	"	-	204.215.239.242.246.314.453
		2028	"	"	"	"	-	204.215.239.242.246.314.453
		2029	"	"	"	"	-	204.215.239.246.314.453
		2030	"	"	"	"	-	204.215.239.242.246.260.314.453
		3010	"	5	1913	-	-	204.215.239.242.246.260.314.453
		3011	"	"	"	-	-	204.215.239.242.246.260.314.453
		3012	"	"	"	-	-	204.215.239.246.260.314.453
		3030	"	6	1919	159	-	204.215.239.242.246.314.453
		3031	"	"	"	"	-	204.215.239.242.246.314.453
		3033	"	7	1922	270	-	204.215.239.242.246.264.314.453
		3034	"	"	"	"	-	204.215.239.242.246.264.314.453
		3035	"	"	"	"	-	204.215.239.242.246.314.453
		3036	"	"	"	"	-	204.215.239.242.246.314.453
		3037	"	"	"	"	-	204.215.235.239.246.260.314.453
		3038	"	"	"	"	-	204.215.239.242.246.314.453
		3039	"	"	"	"	-	204.215.239.242.246.314.453
		3040	"	1	1928	372	-	204.215.239.246.314
		3041	"	"	"	"	-	204.215.239.246.314
		3042	"	"	"	"	-	204.215.239.242.246.314
		3043	"	"	"	"	-	204.215.239.246.314
		5010	"	8	1914	129	-	204.215.239.242.246.314.453
		5012	"	6	1919	159	-	204.215.239.242.246.314.453
		5013	"	"	"	"	-	204.215.239.242.246.314.453
		5014	"	5	"	"	-	204.215.239.242.246.314.453
		5015	"	6	"	"	-	204.215.239.242.246.314.453
		5016	"	"	"	160	-	204.215.239.242.246.260.314.453
		5020	"	7	1922	271	-	204.215.239.242.246.314.453
		5021	"	"	1924	"	-	204.215.239.242.246.314.453
		5022	"	"	"	"	-	204.215.239.242.246.314.453
		5023	"	"	"	270	-	204.215.239.242.246.314.453
		5024	"	"	"	"	-	204.215.239.242.246.314.453
		5634	"	6	1914	129	-	204.215.239.242.246.314.453
		5635	"	"	"	"	-	204.215.239.242.246.314.453
		6011	"	5	1912	-	-	204.215.239.242.246.260.314.453
		6012	"	"	1913	-	-	204.215.239.242.246.260.314.453



PERSONVOGNER - ILLUSTRERT FORTEGNELSE
VOGNNUMMERLISTE MED UTSTYRSKODE

Trykk nr. 751

Trevogner

Blad nr. 6

..ev.

Nr.	Dato	Vogn		Type	Bygge- år	Tegn. fort. nr.	Boggi tegn.	Utstyrskode
		Nummer	Litra					
1	1/5-76							
		6014	FV	6	1919	160	-	204.215.239.242.246.260.314.453
		6015	"	"	"	159	-	204.215.239.242.246.314.453
		6016	"	"	"	"	-	204.215.239.242.246.314.453
		6017	"	7	1922	270	-	204.215.239.246.264.314.453
		6018	"	"	"	"	-	204.215.239.242.246.264.314.453
		6020	"	"	"	"	-	204.215.239.242.246.264.314.453
		6021	"	"	"	"	-	204.215.239.242.246.264.314.453
		6022	"	"	"	"	-	204.215.239.242.246.314.453
		6025	"	5	1913	-	-	204.215.239.242.246.314.453
		14010	"	6	1915	160	-	204.215.239.242.246.264.314.453
		14011	"	"	1919	159	-	204.215.239.246.260.314.453
		14012	"	"	"	"	-	204.215.239.246.260.314.453
		14013	F20		1938	454	1904	204.215.239.246.260.270.316
		14015	"		"	"	"	204.215.239.246.260.270.316
		15011	FV	2	1909	-	-	204.215.239.246.264.314.453
		15013	"	4	1911	-	-	204.215.239.242.246.264.314.453
		17950	"	7	1924	271	-	204.215.239.242.246.314.453
		17952	"	6	1919	159	-	204.215.239.242.246.314.453
		17953	"	"	"	160	-	204.215.239.242.246.314.453
		17954	"	"	"	"	-	204.215.239.246.314.453
		17956	F23		1922	251	1904	204.215.239.246.260.270.316
		18007	B22	1	1914	115	"	204.215.246.260.270.316
		18008	"	"	"	"	"	204.215.235.246.260.270.316
		18014	B30	2	1915	138	"	204.215.246.260.270.316
		18015	BF32	1	"	146	"	204.215.235.238.239.246.252.260.270.316
		18016	"	2	"	"	"	204.215.239.246.260.270.316
		18020	BF31	3	"	151	"	204.215.235.239.246.260.270.316
		18022	"	2	"	"	"	204.215.235.238.239.246.260.270.316
		18023	"	3	"	"	"	204.215.235.238.239.246.260.270.316
		18029	"	2	1916	162	"	204.215.239.246.260.270.316.453
		18031	B22	1	"	164	"	204.215.235.246.260.270.316
		18036	"	2	"	185	"	204.215.235.246.260.270.316
		18037	B30	2	1918	183	"	204.215.246.260.270.316
		18042	"	"	"	"	"	204.215.235.246.260.270.316
		18043	BF31	2	"	187	"	204.215.235.238.239.246.260.270.316



PERSONVOGNER - ILLUSTRERT FORTEGNELSE
VOGNUMMERLISTE MED UTSTYRSKODE

Trevogner

Blad nr. 7

rev. Trykk nr. 751

Nr.	Dato	Vogn		Type	Bygge- år	Tegn. fort. nr.	Boggi tegn.	Utstyrskode
		Nummer	Litra					
/	/5-76							
		18044	BF31	2	1918	187	1904	204.215.239.246.252.260.270.316
		18049	B22	2	1920	191	"	204.215.235.246.260.270.316
		18052	BF31	2	1917	210	"	204.215.235.238.239.246.260.270.316
		18053	B22	3	"	185	"	204.215.235.246.260.270.316
		18057	C30		1921	239	"	204.215.246.260.270.316
		18058	"		"	"	"	204.215.246.260.270.316
		18060	B22	1	1920	238	"	204.215.246.260.270.316
		18061	"	"	"	"	"	204.215.235.246.260.270.316
		18080	BF30		1921	243	"	204.215.239.246.252.260.270.316
		18081	"		"	246	"	204.215.239.246.260.270.316
		18085	BF33	1	1920	245	"	204.215.239.246.252.260.270.316
		18099	B30	2	1921	258	"	204.215.246.260.270.316
		18100	BF31	3	"	242	"	204.215.239.246.260.270.316
		18104	"	"	"	"	"	204.215.235.238.239.246.260.270.316
		18105	"	"	"	"	"	204.215.239.246.260.270.316
		18109	BDF11		1923	301	"	204.215.239.246.260.316.453
		18130	BF31	3	1931	394	"	204.215.235.239.246.260.316.453
		18132	B30	3	1933	405	"	204.215.235.246.260.270.316
		18134	"	"	1934	423	"	204.215.235.246.260.270.316
		18136	B22	3	1937	439	"	204.215.246.260.270.316
		18137	"	"	"	"	"	204.215.246.260.270.316
		18138	"	2	"	"	"	204.215.235.246.260.270.316
		18143	B30	3	"	442	"	204.215.246.260.270.316
		18144	"	"	"	"	"	204.215.246.260.270.316
		18145	"	"	"	"	"	204.215.235.246.260.270.316
		18146	B22	2	"	441	"	204.215.235.246.260.270.316
		18147	"	"	"	"	"	204.215.246.260.270.316
		18148	"	"	"	"	"	204.215.246.260.270.316
		18149	"	"	"	"	"	204.215.246.260.270.316
		18169	BF20 1)		1947	532	3660	204.215.247.260.315.453
		18170	" 1)		"	"	"	204.215.247.260.315.453
		18171	B23 1)	2	"	533	"	204.215.247.260.315.453
		18172	" 1)	"	"	"	"	204.215.247.260.315.453
		18173	" 1)	"	"	"	"	204.215.247.260.315.453
		19003	FVde		1942	-	-	204.215.242.246.314
		20051	FV	6	1914	129	-	204.215.239.242.246.314.453

1) Lettmetallvogn



PERSONVOGNER - ILLUSTRERT FORTEGNELSE
VOGNNUMMERLISTE MED UTSTYRSKODE
Trevogner

Blad nr. 8

rev.

Trykk nr. 751

Nr.	Dato	Vogn		Type	Bygge- år	Tegn. fort. nr.	Boggi tegn.	Utstyrskode
		Nummer	Litra					
1	1/5-76	20053	FV	6	1914	129	-	204.215.239.246.314.453
		20054	"	7	1922	270	-	204.215.239.246.260.314.453
		20055	"	"	"	"	-	204.215.239.246.264.314.453
		20057	"	"	"	"	-	204.215.239.246.260.314.453
		20066	F20		1938	454	1904	204.215.246.260.270.316
		20773	FV	7	1922	271	-	204.215.239.242.246.314.453
		20774	"	"	"	"	-	204.215.239.242.246.314.453
		23101	"	6	1915	159	-	204.215.239.246.314.453
		23102	"	"	"	"	-	204.215.239.246.314.453

						1	Nr.
						1/5-76	Date

Rev.

Vogn	Oppr. byggeår		Boggi tegn.	Utstyrskode	Tilhører
	Nummer	Litra			
29001	C	1937	1904	204.215.247.250.260.270.316	Statens Teknologiske Institutt
29002	"	1922	"	204.215.246.250.260.270.316	"
29003	"	"	"	204.215.246.250.260.270.316	"
29004	"	1931	"	204.215.246.250.260.270.316	"
29005	"	1922	"	204.215.246.250.260.270.316	"
29006	"	1918	"	202.215.246.250.260.270.316	"
29007	"	1921	"	204.215.246.250.260.270.316	"
29008	"	1920	"	204.215.246.250.260.270.316	"
29009	"	1931	"	204.215.246.250.260.270.316	"
29010	"	1922	"	204.215.246.250.260.270.316	"
29011	"	1920	"	204.215.246.250.260.270.316	"
29051	"	1920	1904	204.215.246.260.270.316	Godscentralen A/S
29052	"	1911	812	204.215.246.260.270.314.330	"



Trykk nr. 751

PRIVATVOGNER
Innregistrert i Statsbanenes vognpark

For vg. nr. 29001-29011 skjer oppv. fra 220 volts lysnett.

Godkj.

/



PERSONVOGNER - ILLUSTRERT FORTEGNELSE
INNHOLDSFORTEGNELSE

Trykk nr. 751

Rev.

Nr.	Dato	Benevning	Blad nr.
1	1/5-76		
2	1/5-77		
		LITRABETEGNELSENE'S BETYDNING	1
		LITRAOVERSIKT (REGISTER) Stålvogner	2-3
		" (") Trevogner	4-5
		KONSTRUKSJONSPROFIL	6
		ANTALL OG ALDERSFORDELING AV PERSONVOGNER	7-9
		HOVEDDATA Stålvogner	
		" Trevogner	
		KODER FOR VOGNUTSTYR	1-3
		VOGNNUMMERLISTER MED UTSTYRSKODER Stålvogner	1-14
		" " " Trevogner	1-8
		PRIVATVOGNER (NUMMERLISTE)	



PERSONVOGNER - ILLUSTRERT FORTEGNELSE
LITRAOVERSIKT (REGISTER) OG ANTALL
Stålvogner

rev. Trykk nr. 751

Blad nr. 2

Nr.	Dato	Litra	Type	Vognnummer	Antall vogner	Benevning
		WLA		21010-21015	6	Sovevogn 1. kl.
		WLAB		21035-21076	42	" 1. og 2. kl.
		WLABK		21077-21082	6	" " " " "
		WLB	1	21001-21003	3	" 2. kl.
		"	2	21004-21006	3	" " "
		"	3	21007-21009	3	" " "
		"	4	21016-21034	19	" " "
		AlK		24001	1	Salongvogn
		A2		24002-24007	6	Sittevogn 1. kl.
		AB10		24101-24103	3	Sittevogn 1. og 2. kl.
		AB11		24104-24107, 24110-24114, 24116-24118	12	" " " " "
		AB11K		24108, 24109, 24115, 24120-24123	7	" " " " "
		B1		19922-19929	8	Sittevogn 2. kl.
		B2		25519	1	" " "
		B2K		25501, 25511, 25523-25529	9	" " "
		B3	2	25531-25656, 25669-25674	132	" " "
		B3K	"	25657-25668	12	" " "
		B3	3	25502-25510, 25512-25518, 25520-25522, 25530	20	" " "
		B4		25951-25963	13	" " "
		B5		26001, 26002, 26004-26007, 26009	7	" " "
		B10		25001, 25002, 25005-25007, 25028	6	" " "
		BF1		21601-21605	5	Sittevogn 2. kl. med reiseogs-, kond.- og kjøkkenavdeling
		BF10	1	21501-21503	3	Sittevogn 2. kl. med reiseogs-, kond.- og kjøkkenavdeling
		"	2	21504-21507, 21509-21514	10	Sittevogn 2. kl. med reiseogs-, kond.- og kjøkkenavdeling
					M Had	1.5. 1977



PERSONVOGNER - ILLUSTRERT FORTEGNELSE
LITRAOVERSIKT (REGISTER) OG ANTALL
Trevogner

Blad nr. 4

Trykk nr. 751

Nr.	Dato	Litra	Type	Antall vogner	Benevning
		A21		1	Salongvogn
		B20	1	2	Sittevogn 2. kl.
		"	2	5	" " "
		B22	1	27	" " "
		"	2	13	" " "
		"	3	8	" " "
		B23	1	4	" " "
		"	1) 2	3	" " "
		"	1) 3	2	" " "
		B30	2	32	" " "
		"	3	12	" " "
		B31	1	1	" " "
		"	2	1	" " "
		BDF11		2	Sittevogn 2. kl. med reiseogds-, post- og kond.-avdeling
		BF20	1)	2	Sittevogn 2. kl. med reiseogds- og kond.avdeling
		BF30		3	" " " " " " "
		BF31	1	1	" " " " " " "
		"	2	7	" " " " " " "
		"	3	8	" " " " " " "
		"	4	2	" " " " " " "
		BF32	1	4	" " " " " " "
		"	2	10	" " " " " " "
		"	3	3	" " " " " " "
		"	4	1	" " " " " " "
		BF33	1	1	" " " " " " "
		"	2	1	" " " " " " "
		BFV21		1	" " " " " " "
		C30	1	2	Losjivogn
		"	2	1	"
		F20		3	Konduktörvogn
		F23		1	" med sykerom
		FV	1	8	Konduktörvogn
		"	2	1	"
		"	4	1	"
		"	5	6	"

1) Vognkasse av lettmetall.

M Had

1.5. 1977



PERSONVOGNER - ILLUSTRERT FORTEGNELSE
LITRAOVERSIKT (REGISTER) OG ANTALL
Trevogner

Trykk nr. 751

Blad nr. 5

Rev.

Nr.	Dato	Litra	Type	Antall vogner	Benevning
		FV	6	22	Konduktörvogn
		"	7	27	"
		"	8	2	"
		FVde		1	Aggregatvogn
		ZU20		5	Sanitetsvogn

M Had 1.5.1977

Litra	Byggeår - Antall															Sum
	T.o.m.1910	1911-15	1916-20	1921-25	1926-30	1931-35	1936-40	1941-45	1946-50	1951-55	1956-60	1961-65	1966-70	1971-75	1976-80	
WLA										6						6
WLAB } WLABK }											15	33				48
WLB							6	3		9	10					28
A1K												1				1
A2													6			6
A21					1											1
AB10						3										3
AB11 } AB11K }											10	9				19
B1							8									8
B2 } B2K }									1	9						10
B3 } B3K }									14	14		44	67	25		164
B4									13							13
B5															7	7
B10									6							6
B20			1	1	1		4									7
B22		12	10	8	9		9									48
B23						4			3 ^{x)}	2 ^{x)}						9
B30		10	6	16		5	7									44
B31	1		1													2
Sum overføres	1	22	18	25	11	12	34	3	37	40	35	87	73	25	7	430
x) Lettmetall																

Litra	Byggeår - Antall															Sum
	T.o.m.1910	1911-15	1916-20	1921-25	1926-30	1931-35	1936-40	1941-45	1946-50	1951-55	1956-60	1961-65	1966-70	1971-75	1976-80	
Overført	1	22	18	25	11	12	34	3	37	40	35	87	73	25	7	430
BDF11				2												2
BF1														5		5
BF10							3			10						13
BF11											2	8				10
BF12												10				10
BF20 (lettm metall)									2							2
BF30				3												3
BF31		5	2	9	1	1										18
BF32	3	2	2	4	7											18
BF33			1	1												2
BFV1					18											18
BFV21		1														1
BR														5		5
C1							1									1
C2												1				1
C3														1		1
C30			1	2												3
DF (stål)								1		5	1	3				10
F (stål)						3		2		4		2				11
Sum overføres	4	30	24	46	37	16	38	6	39	59	36	95	91	36	7	564

Litra	Byggeår - Antall															Sum
	To.m.1910	1911-15	1916-20	1921-25	1926-30	1931-35	1936-40	1941-45	1946-50	1951-55	1956-60	1961-65	1966-70	1971-75	1976-80	
Overført	4	30	24	46	37	16	38	6	39	59	36	95	91	36	7	564
F (tre)				1			3									4
FV (tre)	1	15	16	31	4											67
FVde (stål)						1	4	2								7
FVde (tre)								1								1
R1										4	2		5			11
ZU20	5															5
Sum	10	45	40	78	41	17	45	9	39	63	38	95	96	36	7	659



PERSONVOGNER - SOVEVOGN

Litra
WLA type 2

Hoveddata

-

ev.

Trykk nr. 751

Nr Dato

Tegn.fortegnelse nr. 832

Hovedtegn. M 24530

Vg.nr.: 21010 og 21012

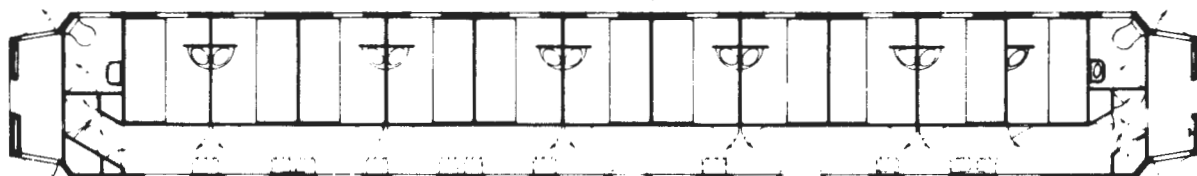
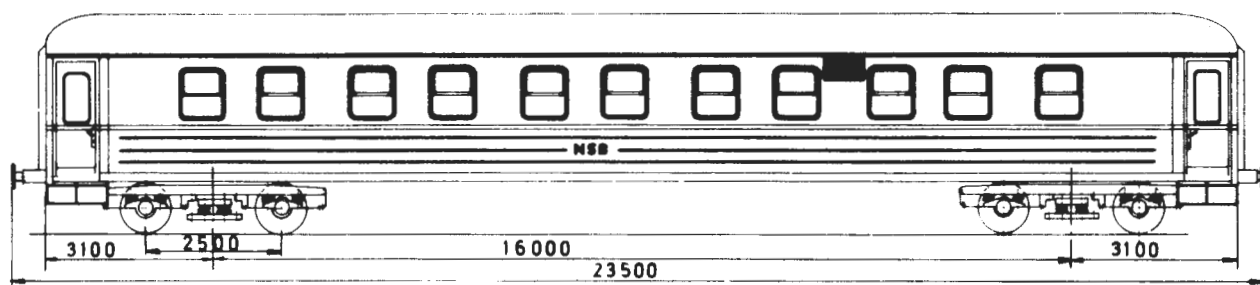
Byggeår: 1977-78¹⁾

Lengde over buffere	23,50 m
Boggisenteravstand	16,00 m
Lengde av vognkasse	22,20 m
Bredde " "	3,10 m
Største takhøyde over skinnetopp v/tom vogn	4,08 m
Bufferhøyde " " " "	1,06 m
Boggi etter tegn.	8680 B-type
Antall kupéer	11
" liggeplasser	22
Bremser	KE-GP bremse og skrubremse
Spenning på lysanlegg	36 V
Elektrisk varme i kW	31,3
Vognvekt	40,0 t
Største tillatte hastighet	100 km/h

1) Oppr. byggeår 1951-52.

SI-enheter

M Had

ALMINNELIG BESKRIVELSE:

Vognen har 1 personavdeling med 11 halvkupéer og 2 WC (1 i hver ende av vognen). Hver kupé har 2 køyer. Kupéene har termostat for varmeregulering, varmt og kaldt vann, garderobe og kontakt for barbermaskin.

VOGNKASSE:

Vognkassen er en helsveiset, selvbærende stålkonstruksjon med underramme, vegg- og takskjelett av stålprofiler og utvendig undergulv, vegg- og takbekledning av stålplater.

BREMSER:

Knorr-bremse type KE-GP og skrubremse.

OPPVARMING:

Vognen er utstyrt med elektrisk varmeanlegg (1000 V), dessuten kan ventilasjonsluften forvarmes. Vognen har varmtvannsbereder. Termostaten i kupéene kan regulere mellom 4 - 30°C. Temperaturen i kupéene og ventilasjonskanalen kan også avleses på fjerntermometer som er plassert i bryterskap på plattform.

BELYSNING:

Lysanlegget er 36 V. Strømforsyning fra likeretter og batteri.

Vognutstyr for øvrig: Se vognnummerliste.



PERSONVOGNER - SOVEVOGN

Litra
WLAB, WLABK

Hoveddata

Trykk nr. 751

Nr.	Dato
1	1/5-74
2	1/5-75
3	1/5-76
4	1/5-77

Tegn.fortegnelse nr. x)

Hovedtegn.: 1)

Vg.nr.serie: 21035-21082

Byggeår: x)

x) Se vognnummerliste.

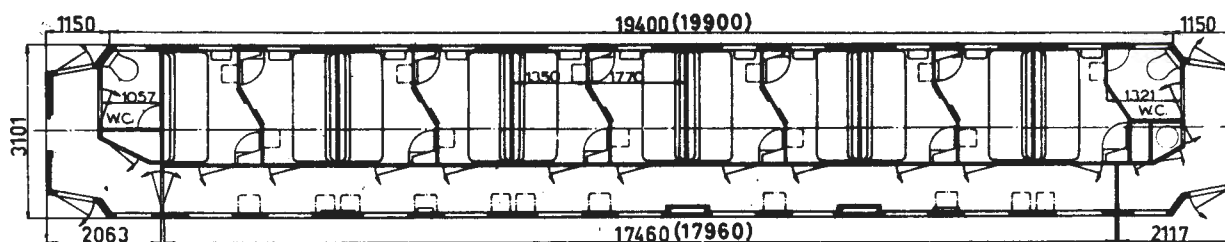
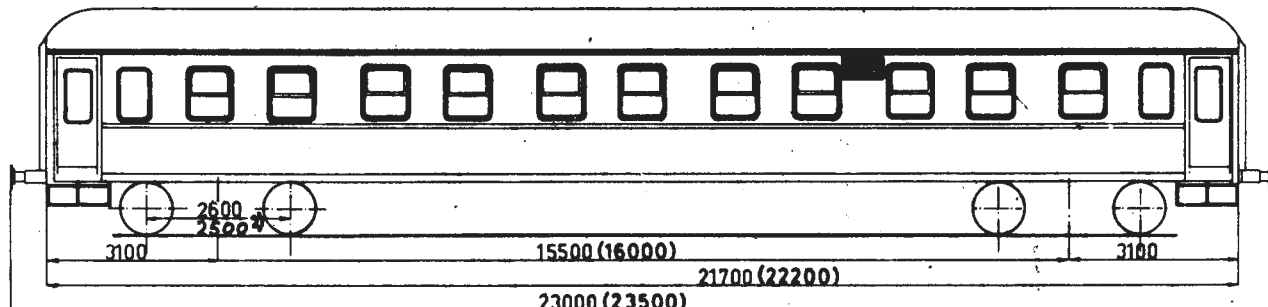

Mål i () gjelder f.o.m. vg. nr. 21067

Lengde over buffere	23,00 eller 23,50 m
Boggisenteravstand	15,50 " 16,00 m
Lengde av vognkasse	21,70 " 22,20 m
Bredde " "	3,10 m
Største takhøyde over skinnetopp v/tom vogn	4,08 m
Bufferhøyde " " " "	1,06 m
Boggi etter tegn.	6510 eller 8680
Antall kupéer	11
" liggeplasser 1. kl.	22
" " 2. "	33
" sitteplasser 1. "	33
" " 2. "	44

Bremses KE-GP eller KE-GPR bremse og skrubremse

Spenning på lysanlegg, se baksiden

Elektrisk varme i kW, " "

Vognvekt 39,5-42,0 tonn

Største tillatte hastighet 130 km/h³⁾

- 1) Hovedtegn. 16700 for vg. nr. 21035-21058 og 21062
 " 11220 " " " 21059-21061 og 21063-21066
 " 15003 " " " 21067-21082

2) Gjelder f.o.m. vg. nr. 21044

3) Gjelder bare for vogner med R-bremse og boggi etter tegn. 8680, Minden Deutz, og 6510 som har skruefjærer og hydrauliske støtdempere både ved bolster og akselkasse. De øvrige vogner er påført 100 km/h.

Godkj. /

ALMINNELIG BESKRIVELSE:

Vognen har 1 personavdeling med 11 halvkupéer og 2 WC (1 i hver ende av vognen). Hver kupé har 3 køyer hvorav den øverste er senkbar. Kupéene kan nyttes som single, 1. eller 2. kl. De har termostat for varmeregulering, varmt og kaldt vann og kontakt for barbermaskin.

VOGNKASSE:

Vognkassen er en helsveiset, selvbærende stålkonstruksjon med underramme, vegg- og takskjelett av stålprofiler og utvendig undergulv¹⁾, vegg- og takbekledning av stålplater.

Vg. nr. 21055, 21059, 21061 og 21063-21066 har ikke halv-senkbare vinduer (type Young).

BREMSER:

Knorr-bremse type KE-GP eller KE-GPR og skrubremse.

OPPVARMING:

Vognen er utstyrt med damp-²⁾ og elektrisk varmeanlegg (1000 V), dessuten kan ventilasjonsluften forvarmes når det er nødvendig. Vognen har varmtvannsbereder som varmes opp elektrisk eller med damp. Termostaten i kupéene kan reguleres mellom 4-30° C. Temperaturen i kupéene kan også avleses på fjerntermometer som er plassert i bryterskap på plattform.

BELYSNING:

Lysanlegget er 36 V. Strømforsyning fra generator og batteri eller fra likeretter og batteri.

Vognutstyr forøvrig: Se vognnummerliste.

	Spenning på lysanlegg	El.varme i KW
Vg. nr. 21035-21041	32	43
" " 21042-21056	36	43
" " 21057-21082	36	42

1) F.o.m. vg. nr. 21043

2) Vg. nr. 21035-21038, 21040, 21041



PERSONVOGNER - SALONGVOGN

Hoveddata

Litra

ALK

(Ao type 5)

v.

Trykk nr. 751

Nr. Dato

Tegn.fortegnelse nr. x)

Hovedtegn.: 8663

Vg.nr.: 24001

Byggeår: x)

1 1/5-75

2 1/5-77

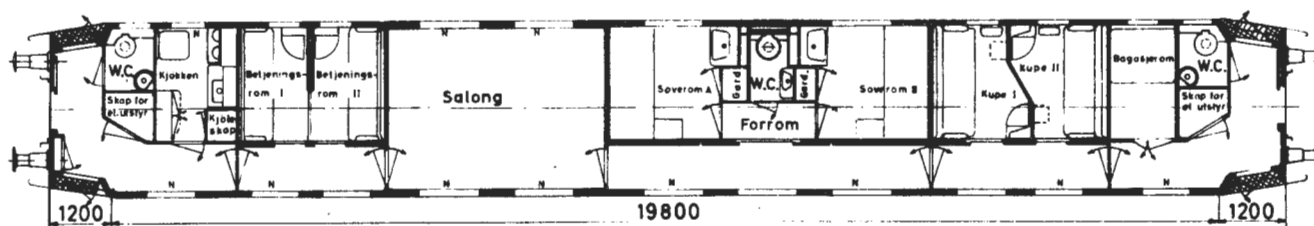
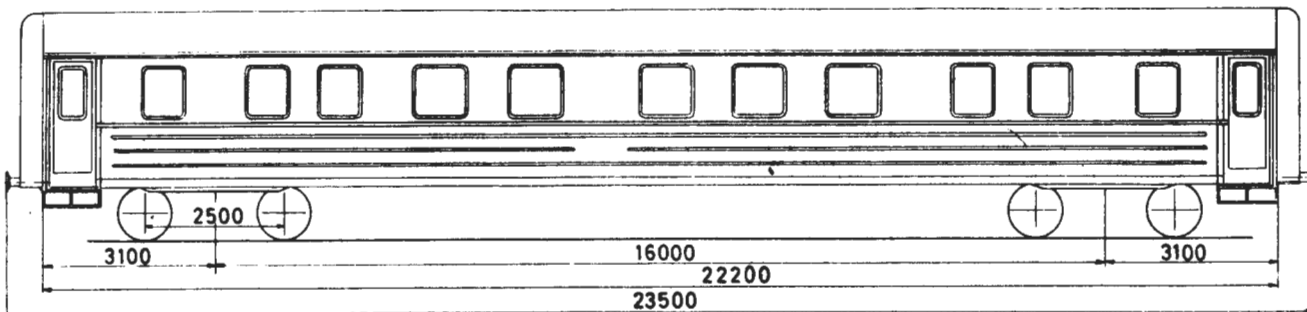

Lengde over buffere	23,50 m
Boggisenteravstand	16,00 m
Lengde av vognkasse	22,20 m
Bredde " "	3,10 m
Største takhøyde over skinnetopp v/tom vogn	4,08 m
Bufferhøyde	1,06 m
Boggi etter tegn.	8680
Bremser	KE-GPR bremse og parkeringsbremse
Spenning på lysanlegg	32 volt
Elektrisk varme i KW	80
Vognvekt	42,0 tonn
Største tillatte hastighet	130 km/h

x) Se vognnummerliste.

Godkj. /

ALMINNELIG BESKRIVELSE:

Vognen er en salongvogn 1. kl. med 1 salong, 2 soverom, 2 halvkupéer, 2 betjeningsrom, kjøkken, bagasjerom og 3 WC.

VOGNKASSE:

Vognkassen er en helsveiset, selvbærende stålkonstruksjon med underramme, vegg- og takskjelett av stålprofiler og utvendig undergulv, vegg- og takbekledning av stålplater.

BREMSER:

Knorr-bremse type KE-GPR og parkeringsbremse.

OPPVARMING:

Oppvarmingen skjer ved håndregulerte dampradiatorer og elektriske ovner (1000 V), dessuten kan ventilasjonsluften forvarmes. Det er også termostater for varmereguleringen.

BELYSNING:

Lysanlegget er 32 volt. Strømforsyning fra generator og batteri eller fra likeretter og batteri.

Vognen har også utstyr for 220 volts lysnett.

Vognutstyr for övrig: Se vognnummerliste.



PERSONVOGNER - MIDTGANGSVOGN

Litra
A3

Hoveddata

ev. Trykk nr. 751

-

Nr Dato

Tegn.fortegnelse nr. 825

Hovedtegn. M 28399

Vg.nr.: 24008 og 24009

Byggeår: 1977

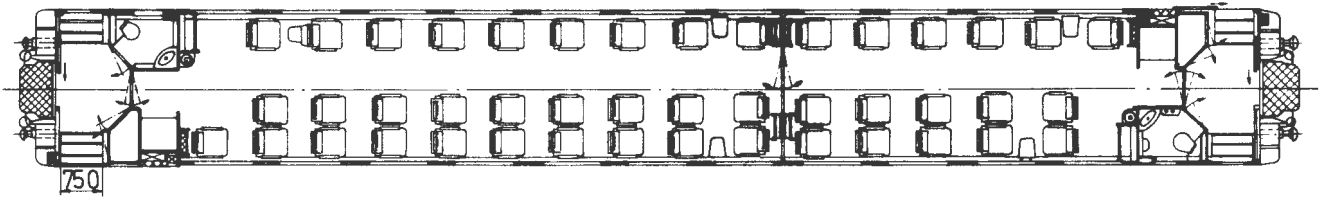
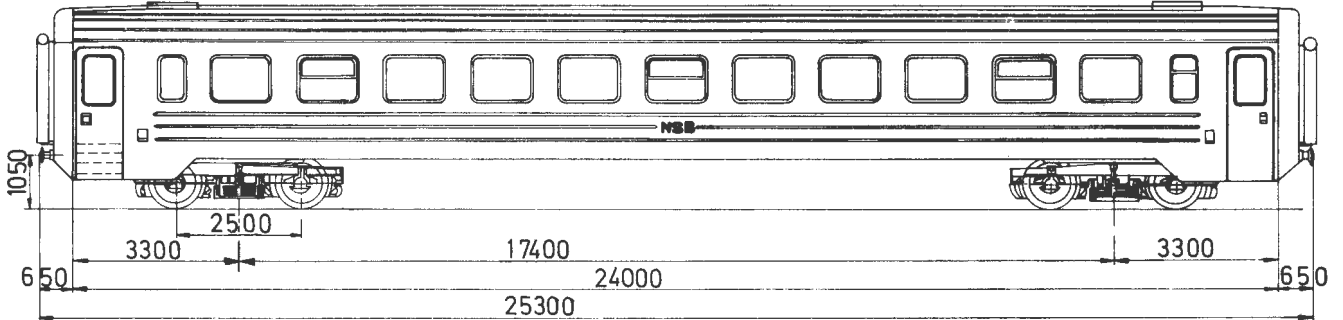

Lengde over buffere	25,30 m
Boggisenteravstand	17,40 m
Lengde av vognkasse	24,00 m
Bredde " "	3,10 m
Største takhöhe over skinnetopp v/tom vogn	4,08 m
Bufferhöhe " " " "	1,05 m
Boggi etter tegn.	8680 C-type
Antall avdelinger	2
" sitteplasser	44
Bremser	KE-GPR bremse og skrubremse
Spenning på lysanlegg	32 V
Elektrisk varme i kW	41,6
Vognvekt	41,5 t
Største tillatte hastighet	130 km/h

SI-enheter

M Had

ALMINNELIG BESKRIVELSE:

Vognen er en sittevogn (midtgangsvogn) 1. kl. med 1 person-avdeling. Setene er vendbare og med regulerbar seterygg. Det er 2 WC, 2 garderober og 2 bagasjereoler.

Side- og endedørene er skyvedører som åpnes og lukkes med trykkluft.

VOGNKASSE:

Vognkassen er en helsveiset, selvbærende konstruksjon med underramme, vegg- og takskjelett av stålprofiler og utvendig undergulv, vegg- og takbekledning av stålplater.

BREMSER:

Knorr-bremse type KE-GPR og skrubremse.

OPPVARMING:

Vognen er utstyrt med elektrisk varme- og ventilasjonsanlegg (varmluftanlegg, 1000 V), dessuten med fjernregulerte elektriske ovner (1000 V). Det er 2 vannvarmere (1 i hvert WC). Personavdelingen har termostater for varmereguleringen.

VARME- OG VENTILASJONSANLEGG OG EKSTRA FRISKLUFTRANLEGG:

Varme- og ventilasjonsanlegget har gulvkanaler som er utstyrt med manuell spjeldregulering for friskluft/omluft. Friskluftanlegget har takkanaler.

BELYSNING:

Lysanlegget er 32 V. Strømforsyning fra likeretter og batteri.

Vognutstyr for øvrig: Se vognnummerliste.



PERSONVOGNER - MIDTGANGSVOGN

Litra
B3, B3K tp. 2

Hoveddata

v. Trykk nr. 751

(Bo31 type 2)

Nr. Dato

Tegn.fortegnelse nr. x)

Hovedtegn.: 2)

Vg.nr.serie: 25531-25674

Byggeår: x)

1	1/5-75
2	1/5-76
3	1/5-77

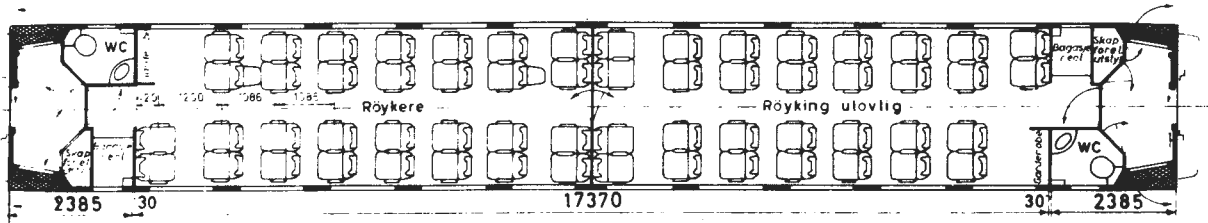
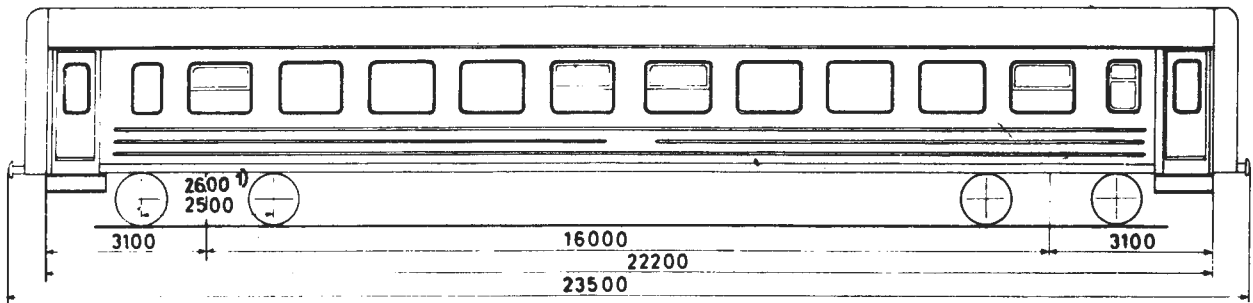

Lengde over buffere	23,50 m
boggisenteravstand	16,00 m
Lengde av vognkasse	22,20 m
bredder " "	3,10 m
Største takhøyde over skinnetopp v/tom vg.	4,08 m
Bufferhøyde " " " "	1,06 m
Boggi etter tegn.	3690 eller 8680
Antall avdelinger	2
" sitteplasser	60
Bremser	KE-GPR bremse og skrubremse
Spennning på lysanlegg	32 volt
Elektrisk varme i KW	50
Vognvekt	36,5-37,5 tonn
Største tillatte hastighet	130 km/h

- 1) Gjelder for vg. nr. 25642, 25643 og 25669-25674
- 2) Hovedtegn. 14030 for vg. nr. 25531-25641 og 25644-25668, hovedtegn. 16300 for vg. nr. 25642 og 16299 for vg. nr. 25643. F.o.m. vg. nr. 25669 hovedtegn. 24543.

x) Se vognnummerliste.

Godkj. /

B3, B3K
type 2

ALMINNELIG BESKRIVELSE:

Vognen er en sittevogn (midtgangsvogn) 2. kl. med 2 person-avdelinger. Setene er vendbare og regulerbare. Det er 2 WC, 2 garderober og 2 bagasjereoler.

VOGNKASSE:

Vognkassen er en helsveiset, selvbærende konstruksjon med underramme, vegg- og takskjelett av stålprofiler og utvendig undergulv, vegg- og takbekledning av stålplater.

BREMSER:

Knorr-bremse type KE-GPR og skrubremse.

OPPVARMING: (vg. nr. 25531-25668)

Vognen er utstyrt med elektrisk varmeanlegg (varmluftanlegg, 1000 V), dessuten med fjernregulerte elektriske ovner (1000 V). Det er 2 vannvarmere (1 i hvert WC). Personavdelingene har termostat for varmereguleringen.

VENTILASJON: (vg. nr. 25531-25668)

Ventilasjon kombinert med vognens varmluftanlegg.

VARME- OG VENTILASJONSANLEGG for vogner f.o.m. nr. 25669:

Varme- og ventilasjonsanlegget har gulv- og takkanaler som er utstyrt med automatisk spjeldregulering. Dette regulerer luften enten til gulvkanaler eller takkanaler. Spjeldet reguleres ved hjelp av trykkluft med termostatstyrt magnetventil. (Trykkluften tas fra hovedledningen for bremse.)

BELYSNING:

Lysanlegget er 32 V. Strømforsyning fra likeretter og batteri.

Vognutstyr forövrig: Se vognnummerliste.



PERSONVOGNER - MIDTGANGSVOGN

Litra

B5

Hoveddata

Trykk nr. 751

-

Nr. Dato

Tegn.fortegnelse nr. 824

Hovedtegn.: 28400

Vg.nr.serie: 26001-26018

Byggeår: 1977

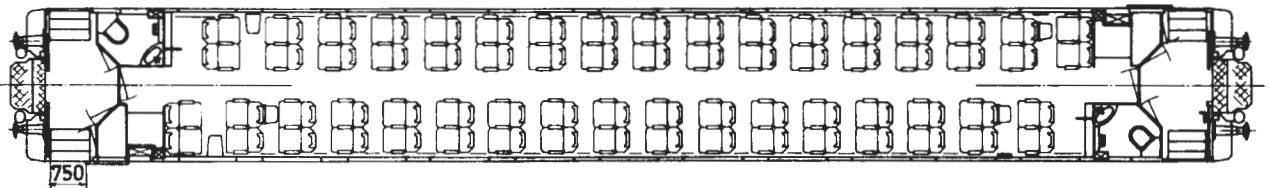
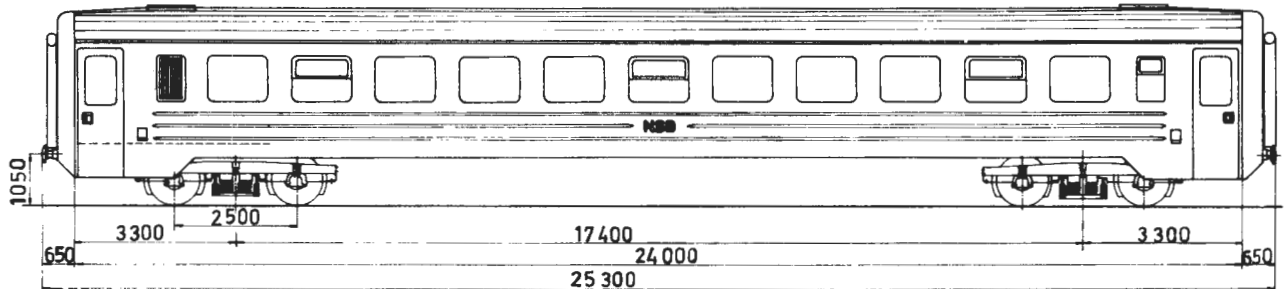

Lengde over buffere	25,30 m
Boggisenteravstand	17,40 m
Lengde av vognkasse	24,00 m
Bredde " "	3,10 m
Største takhøyde over skinnetopp ved tom vogn	4,075 m
Bufferhøyde	1,05 m
Boggi etter tegn.	8680
Antall sitteplasser	68
Bremser	KE-GPR bremse og skrubremse
Spenning på lysanlegg	32 volt
Elektrisk varme i KW	43,6
Vognvekt	41,5 tonn
Største tillatte hastighet	130 km/h

M Had

1.5. 1977

ALMINNELIG BESKRIVELSE:

Vognen er en sittevogn (midtgangsvogn) 2. kl. med 1 personavdeling. Setene er vendbare og regulerbare. Det er 2 WC, 2 garderober og 2 bagasjereoler.

VOGNKASSE:

Vognkassen er en helsveiset, selvbærende konstruksjon med underramme, vegg- og takskjelett av stålprofiler og utvendig undergulv, vegg- og takbekledning av stålplater.

BREMSER:

Knorr-bremse type KE-GPR og skrubremse.

OPPVARMING:

Vognen er utstyrt med elektrisk varme- og ventilasjonsanlegg (varmluftanlegg, 1000 V), dessuten med fjernregulerte elektriske ovner (1000 V). Det er 2 vannvarmere (1 i hvert WC). Personavdeling har termostater for varmereguleringen.

VARME- OG VENTILASJONSA NLEGG OG EKSTRA FRISKLUFTANLEGG:

Varme- og ventilasjonsanlegget har gulvkanaler som er utstyrt med manuell spjeldregulering for friskluft/omluft. Friskluftanlegget har takkanaler.

BELYSNING:

Lysanlegget er 32 V. Strømforsyning fra likeretter og batteri.

Vognutstyr for övrig: Se vognnummerliste.



PERSONVAGNER - SIDEGANGSVOGN

Litra
B10

Trykk nr. 751

Hoveddata

(Bo2d type 1)

Nr.	Dato
1	1/5-74
2	1/5-75
3	1/5-76
4	1/5-77

Tegn.fortegnelse nr. x)

Hovedtegn.: 5550

Vg.nr.serie: 25001, 25002, 25005-25007, 25028

Byggeår: x)

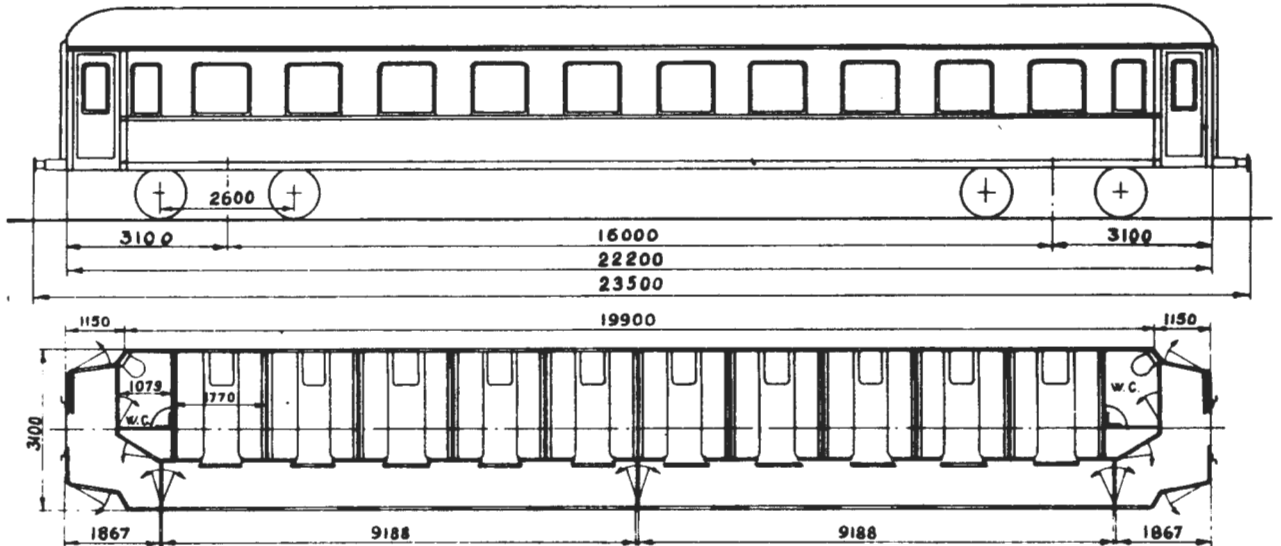

Lengde over buffere	23,50 m
Boggisenteravstand	16,00 m
Lengde av vognkasse	22,20 m
Bredde " "	3,10 m
Største takhøyde over skinnetopp v/tom vg.	4,08 m
Bufferhøyde " " " "	1,06 m
Boggi etter tegn.	3690
Antall avdelinger	2
" kupéer	10
" sitteplasser	80
Bremser	Mik-GPR eller KE-GP bremse og skrubremse
Spenning på lysanlegg	32 volt
Elektrisk varme i KW	29
Vognvekt	36,5-39,0 tonn
Største tillatte hastighet	100-120 km/h

x) se vognnummerliste.

Godkj. /

ALMINNELIG BESKRIVELSE:

Vognen er en sittevogn (sidegangsvogn) 2. kl. med 2 person-avdelinger à 5 helkupéer og 2 WC. Vg. nr. 25026-25028 har barnekupé med varmt og kaldt vann.

VOGNKASSE:

Vognkassen er en helsveiset, selvbærende konstruksjon med underramme, vegg- og takskjelett av stålprofiler og utvendig undergulv, vegg- og takbekledning av stålplater.

BREMSER:

Knorr-bremse type Hik-GPR eller KE-GP og skrubremse.

OPPVARMING:

Oppvarming skjer ved håndregulerte dampradiatorer og elektriske ovner (1000 V).

VENTILASJON:

Vognen er utstyrt med Fletner sugeventilatorer.

BELYSNING:

Lysanlegget er 32 V. Strømforsyning fra generator og batteri.

Vognutstyr forøvrig: Se vognnummerliste.



PERSON- OG KONDUKTÖRVOGN

Litra

BF12

Hoveddata

(BFo2a type 8)

Trykk nr. 751

e:

Tegn.fortegnelse nr. x)

Hovedtegn. 16130

Vg.nr.serie: 21525-21534

Byggeår: x)

Nr.	Dato
1	1/5-75
2	1/5-77

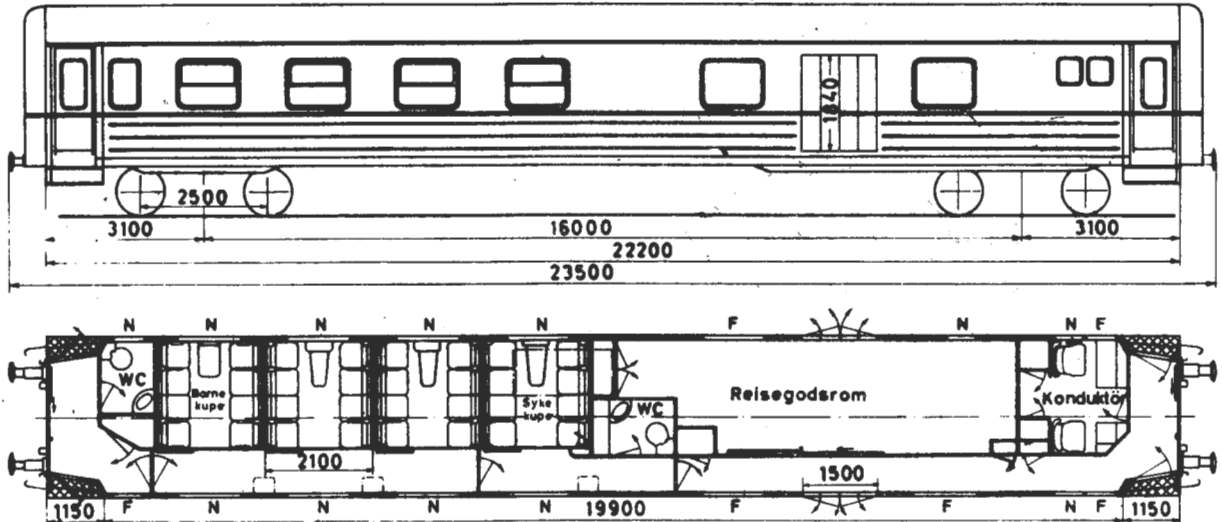

Lengde over buffere	23,50 m
Boggisenteravstand	16,00 m
Lengde av vognkasse	22,20 m
Bredde " "	3,10 m
Største takhöhe over skinnetopp v/tom vg.	4,08 m
Bufferhöhe " " " "	1,06 m
Boggi etter tegn.	8680 ¹⁾
Antall avdelinger	1
" kupéer	4
" sitteplasser	32
Bremser	KE-GPR bremse og skrubremse
Spenning på lysanlegg	32 volt
Elektrisk varme i KW	29
Vognvekt	37,5-38,5 tonn
Last i reisegodsrom	4,0 tonn
Største tillatte hastighet	130 km/h

1) Vogn nr. 21530 har boggi etter tegn. 3690. Største tillatte hastighet 120 km/h.

x) Se vognnummerliste.

ALMINNELIG BESKRIVELSE:

Vognen er en sittevogn (sidegangsvogn) 2. kl. med 1 person-avdeling med 4 helkupéer, derav 1 barnekupé og 1 sykekupé. Det er 2 WC, reiseogsrom og konduktörrom.

VOGNKASSE:

Vognkassen er en helsveiset, selvbærende konstruksjon med underramme, vegg- og takskjelett av stålprofiler og utvendig undergulv, vegg- og takbekledning av stålplater.

BREMSER:

Knorr-bremse type KE-GPR og skrubremse.

OPPVARMING:

Oppvarming skjer ved håndregulerte elektriske ovner (1000 V).

VENTILASJON:

Forvarmet ventilasjonsluft.

BELYSNING:

Lysanlegget er 32 V. Strömforsyning fra likeretter og batteri.

Vognutstyr for övrig: Se vognnummerliste.



PERSON- OG KONDUKTÖRVOGN

Litra

BF13

ev.

Trykk nr. 751

Hoveddata

-

Nr Dato

Tegn.fortegnelse nr. 819

Hovedtegn. M. 25000

Vg.nr.serie: 21701-21703

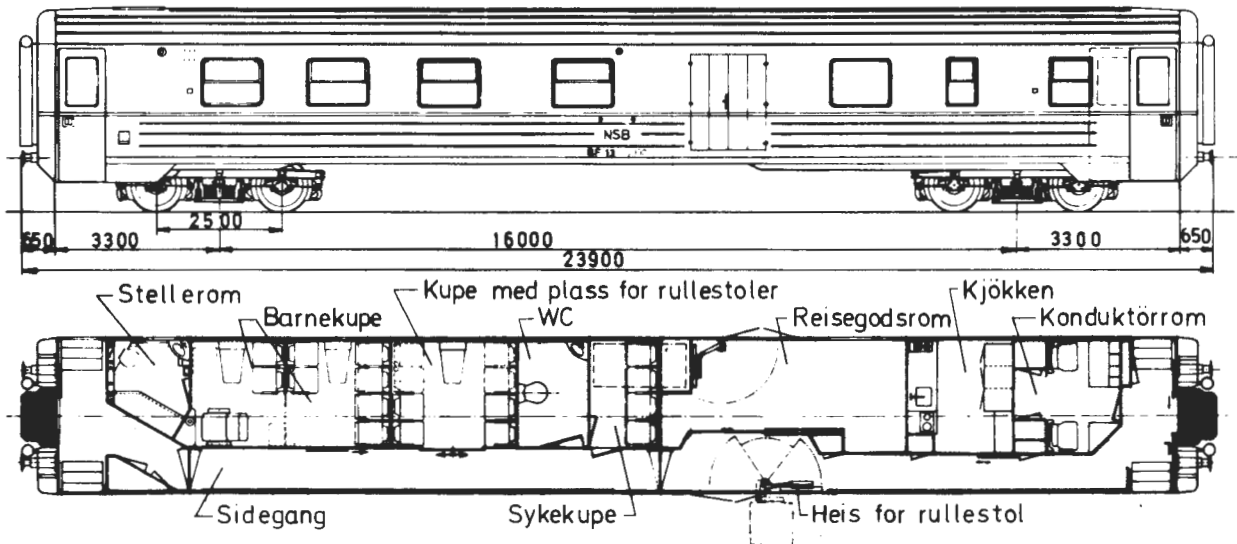
Byggeår: 1977-78¹⁾

Lengde over buffere	23,90 m
Boggisenteravstand	16,00 m
Lengde av vognkasse	22,60 m
Bredde " "	3,10 m
Største takhöhe over skinnetopp v/tom vogn	4,08 m
Bufferhöhe " " " "	1,05 m
Boggi etter tegn.	8680 C-type
Antall avdelinger	-
" kupéer	3
" sitteplasser	maks. 20
Bremser	KE-GPR bremse og skrubremse
Spenning på lysanlegg	32 V
Elektrisk varme i kW	39,5
Vognvekt	40,0 t
Last i reisegodsrom	3,0 t
Største tillatte hastighet	130 km/h

1) Oppr. byggeår 1955.

SI-enheter

M Had

AIMINNELIG BESKRIVELSE:

Vognen er en sittevogn (sidegangsvogn) 2. kl. I vognen er det dobbel barnekupé med tilhørende stellerom med WC og servant, kupé med plass for 2 rullestoler for funksjonshemmede, sykekupé, reiseogdsrom, kjøkken og konduktörrom. På begge sider er vognen utstyrt med hydraulisk heis for rullestol.

Side- og endedörene er skyvedörrer som åpnes og lukkes med trykkluft.

VOGNKASSE:

Vognkassen er bygd som helsveiset, selvbærende stålkonstruksjon med underramme, vegg- og takskjelett av stålprofiler samt utvendig undergulv, vegg- og takkledning av stålplater.

BREMSER:

Knorr-bremse type KE-GPR og skrubremse.

OPPVARMING OG VENTILASJON:

Vognen er utstyrt med kombinert varme- og ventilasjonsanlegg og håndregulerte elektriske ovner (1000 V).

BELYSNING:

Lysanlegget er 32 V. Strömforsyning fra likeretter og batteri.

Vognutstyr for övrig: Se vognnummerliste.



AGGREGATVOGN
Hoveddata

Litra
FVde

Trykk nr. 751

(Fde tp. 2)

Nr. Dato

Tegn.fortegnelse nr. x)

Hovedtegn.: 1)

Vg.nr.serie: 19004, 19006-19011

Byggeår: x)

1 1/5-75

2 1/5-77

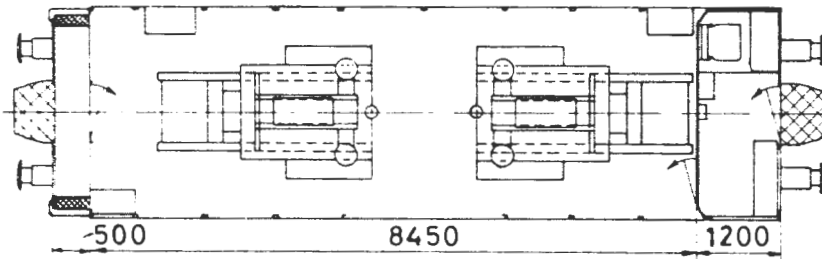
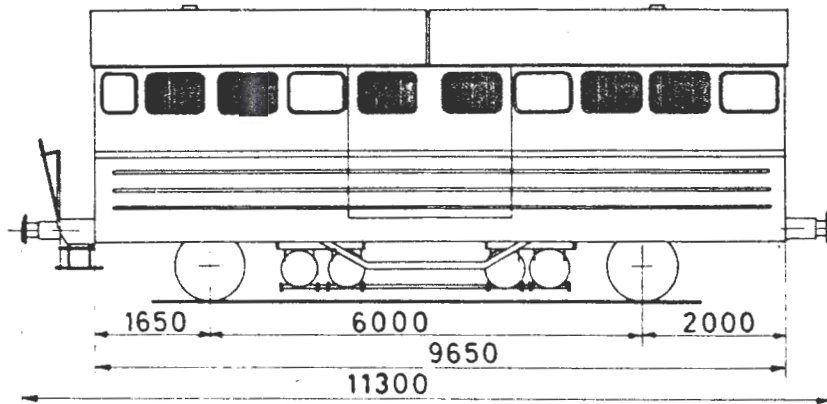

Lengde over buffere	11,30 m
" av vognkasse	9,65 m
Bredde " "	2,94 m
Største takhøyde over skinnetopp v/tom vogn	4,11 m
Bufferhøyde " " " "	1,05 m
Antall aggregater	2
Bremser	Hik-GP bremse og skrubremse
Spenning på lysanlegg	24 volt
Elektrisk varme i KW	3
Vognvekt	25,0-25,5 tonn
Største tillatte hastighet	80-100 km/h

1) Vg. nr. 19004: Hovedtegn. 15699. Vg. er omb. fra G4 type 1 (hovedtegn. 3300) ved Vst. Oslo i 1966.

Vg. nr. 19006-19011: Hovedtegn. 15700. Vg. er omb. fra G4 type 1 (hovedtegn. 3735) ved Vst. Hamar i 1966.

x) Se vognnummeliste.

Godkj. /

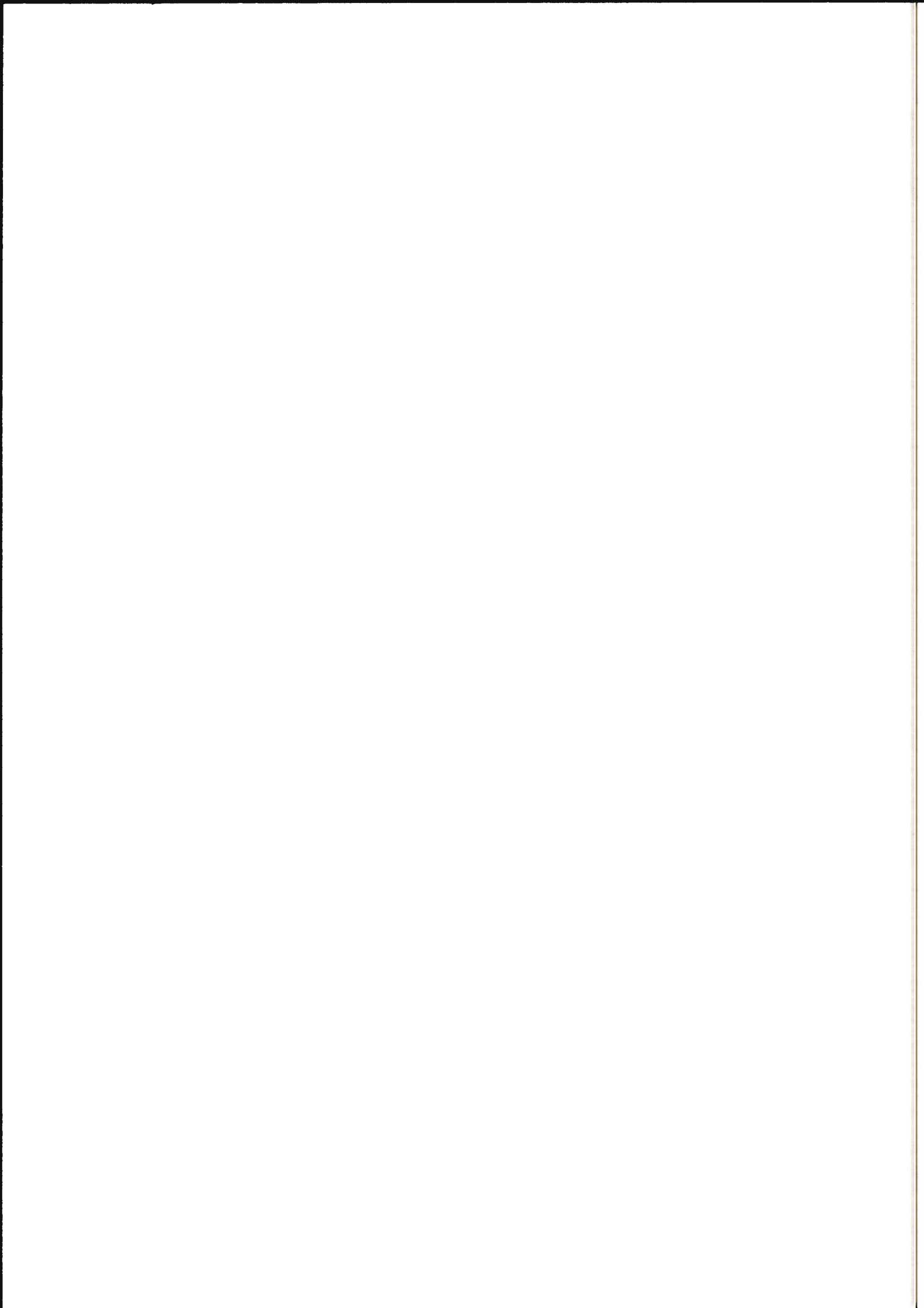



PERSONVOGNER - MIDTGANGSVOGN

Litra
B22 type 1

Trykk nr. 751

Hoveddata

(Bo3c type 1)

Nr.	Dato
1	1/5-74
2	1/5-75
3	1/5-77

Tegn.fortegnelse nr. x)

Hovedtegn.: Gr.r. 1: 1286, 2125,
2940

" 2: 1843

Byggeår:

x)

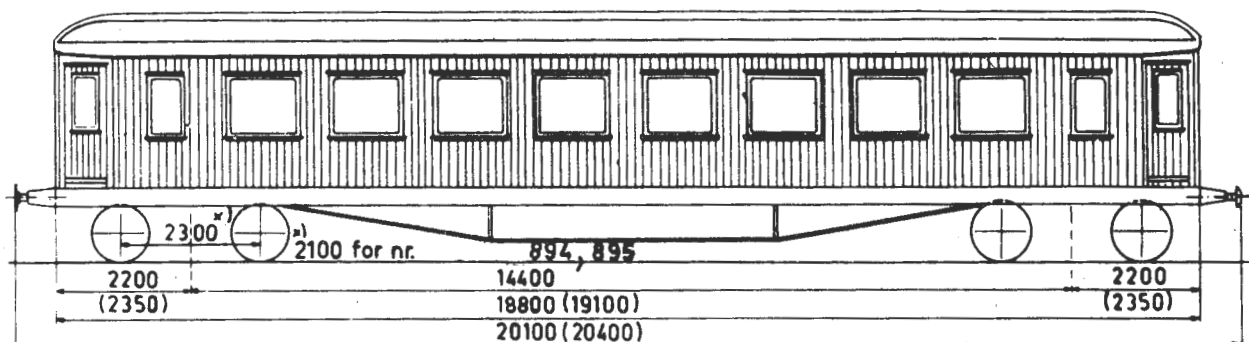

Mål i () gjelder vogn nr.789 og 18031

Grunnriss 1

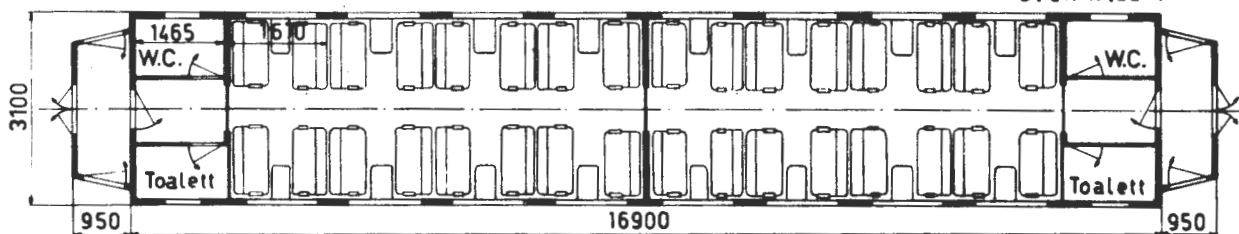

Grunnriss 2

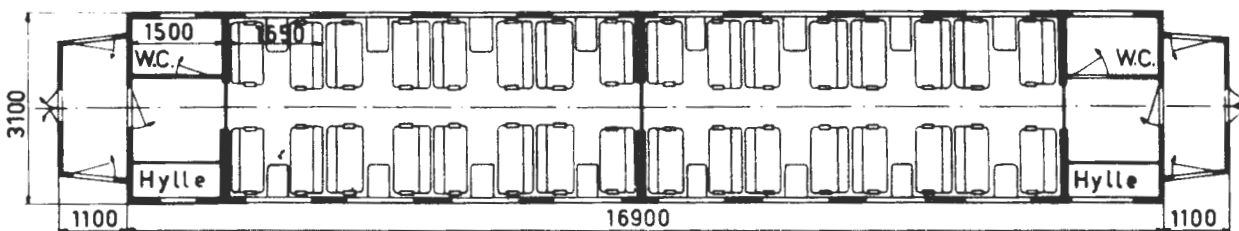

Lengde over buffere	20,10/20,40 m
" av vognkasse	18,80/19,10 m
Bredde " "	3,10 m
Boggisenteravstand	14,40 m
Største takhøyde over skinnetopp v/tom vogn	4,02 m
Bufferhøyde	1,06 m
Boggi etter tegn.	812 eller 1904
Antall avdelinger	2
" sitteplasser	64
Bremser	KK-GP eller Hik-GP bremse og skrubremse
Spenning på lysanlegg	32 volt
Elektrisk varme i KW	23
Vognvekt	30,5-34,5 tonn
Største tillatte hastighet	90-100 km/h

Hovedtegn. 1286 for vg. nr. 160, 553-557, ~~889, 892, 894, 895~~, 18007 og 18008 og hovedtegn. 2940 for vg. nr. 746, 748 og 749. For de øvrige vogner med grunnriss 1 hovedtegn. 2125. Vg.nr. 789 og 18031 har grunnriss 2.

x) Se vognnummerliste.

Godkj. /

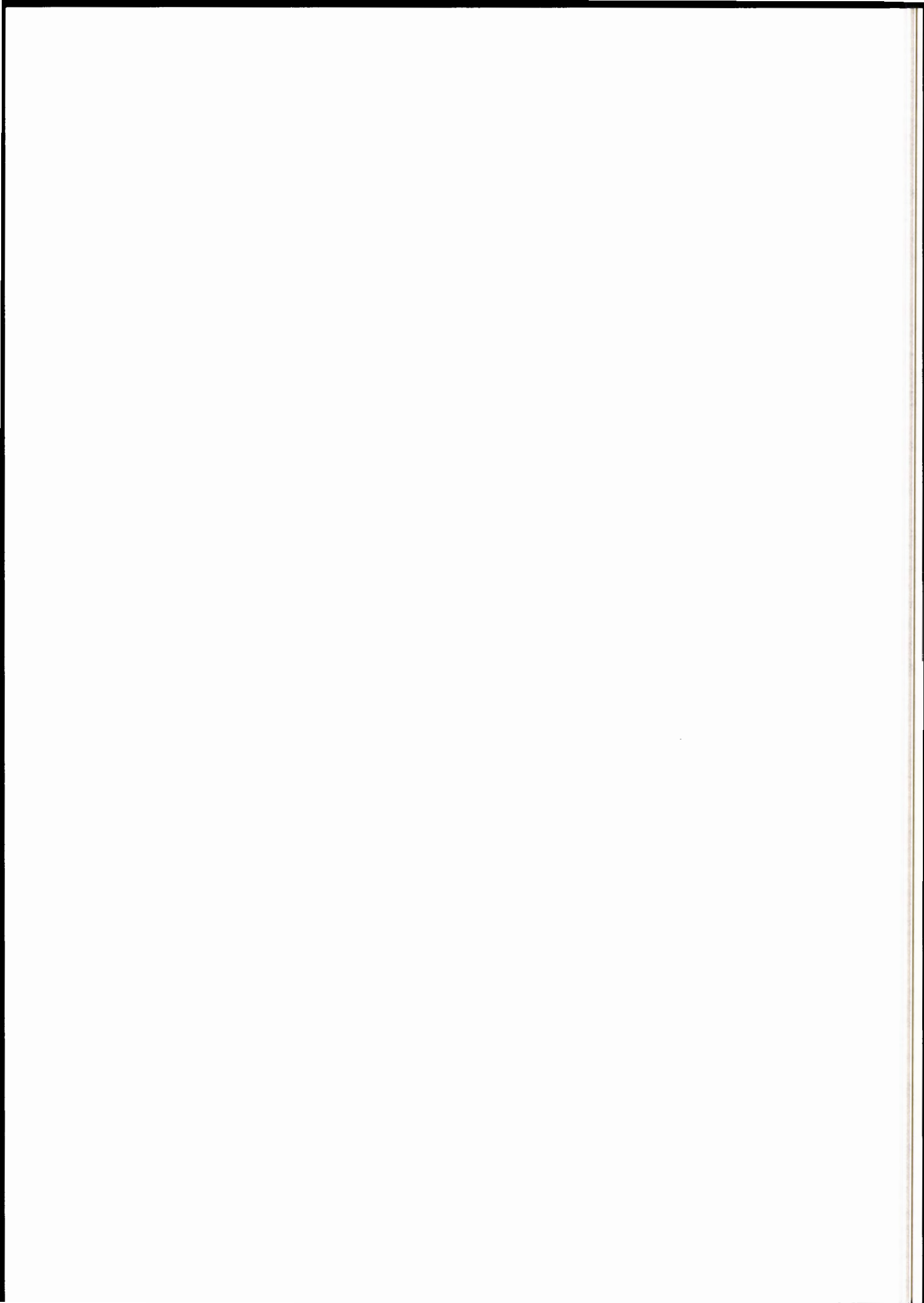



PERSONVOGNER - MIDTGANGSVOGN

Litra
B22 type 2

Hoveddata

Trykk nr. 751

(Bo3c type 2)

Nr. Dato

/ 1/5-77

Tegn.fortegnelse nr. x)

Hovedtegn.: Gr.riss 1: 4194

" 2: 4000

Byggeår: x)

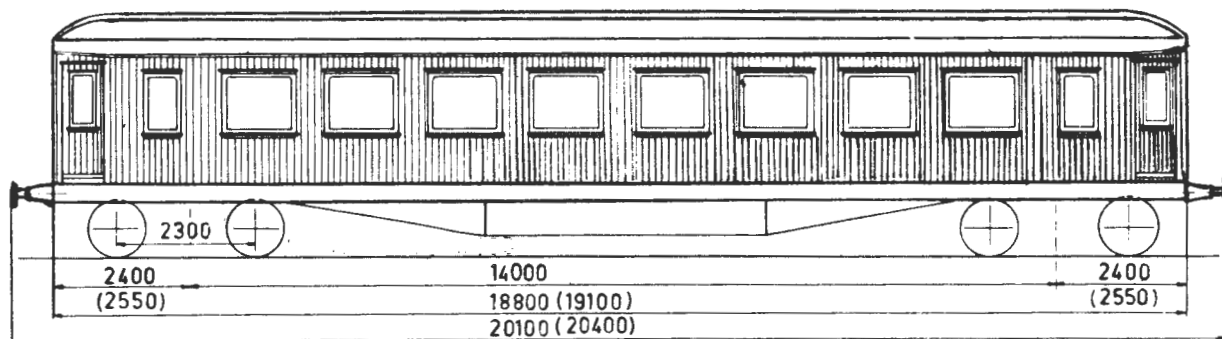

Mål i () gjelder vogn nr.18138

Grunnriss 1

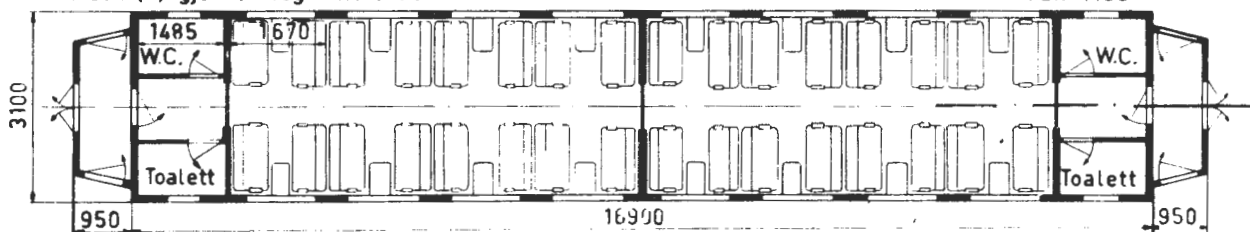

Grunnriss 2

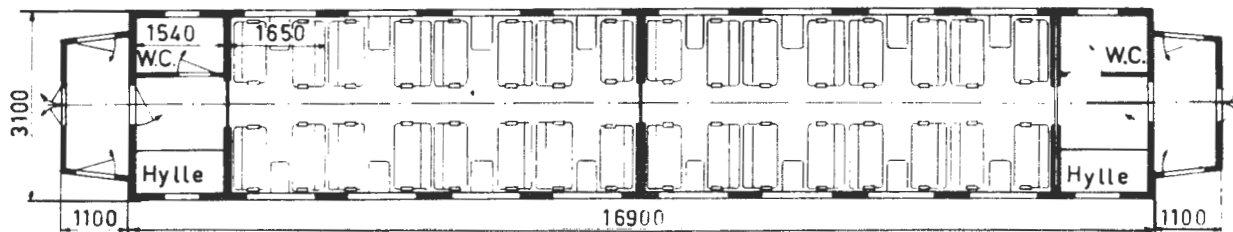

Lengde over buffere	20,10/20,40 m
" av vognkasse	18,80/19,10 m
Bredde " "	3,10 m
Boggisenteravstand	14,00 m
Største takhøyde over skinnetopp v/tom vogn	4,02 m
Bufferhøyde	1,06 m
Boggi etter tegn.	1904
Antall avdelinger	2
" sitteplasser	64
Bremser	KK-GP eller Hik-GP bremse og skrubremse
Spenning på lysanlegg	32 velt
Elektrisk varme i Kw	23
Vognvekt	30,0-33,5 tonn
Største tillatte hastighet	90-100 km/h

Vogn nr. 18138 har grunnriss 2.

x) Se vognnummerliste.

Godkj. /

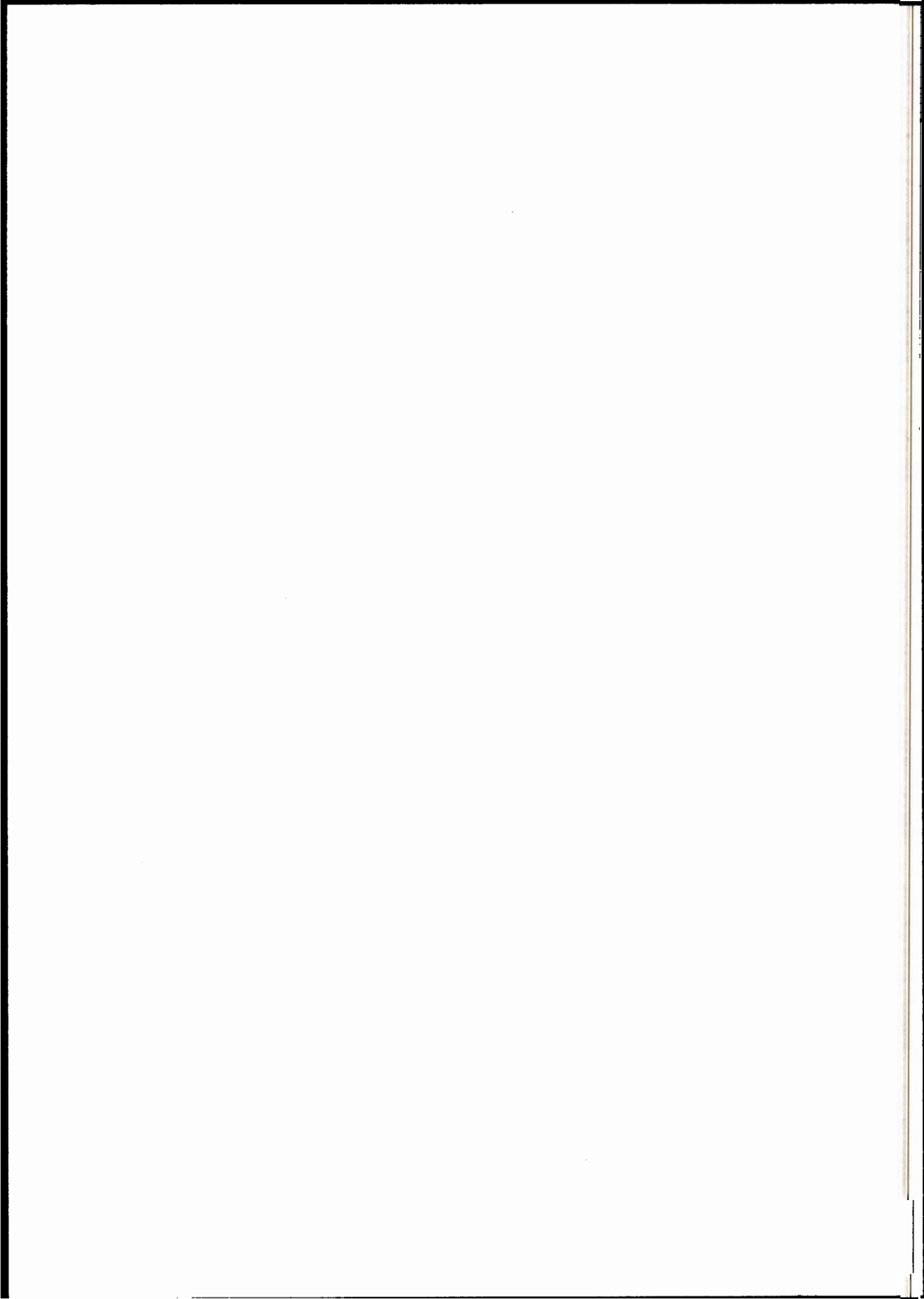



PERSONVOGNER - MIDTGANGSVOGN

Litra
B22 type 3

Hoveddata

(Bo3c type 4)

ev. Trykk nr. 751

Nr. Dato

1 1/5-77

Tegn.fortegnelse nr. x)

Hovedtegn.: 1)

Byggeår: x)

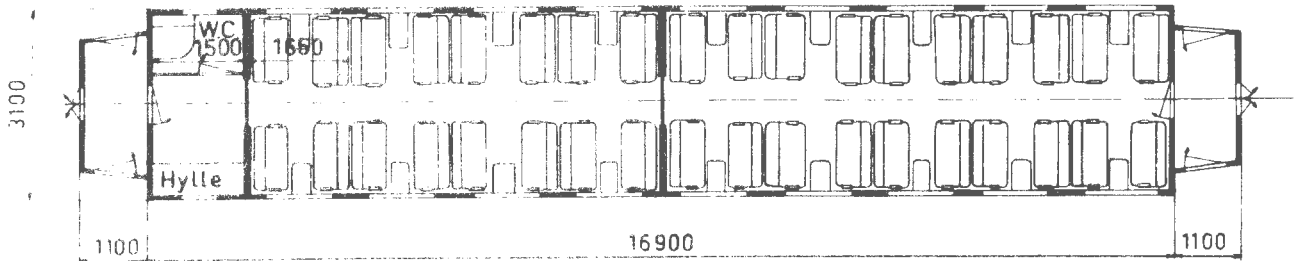
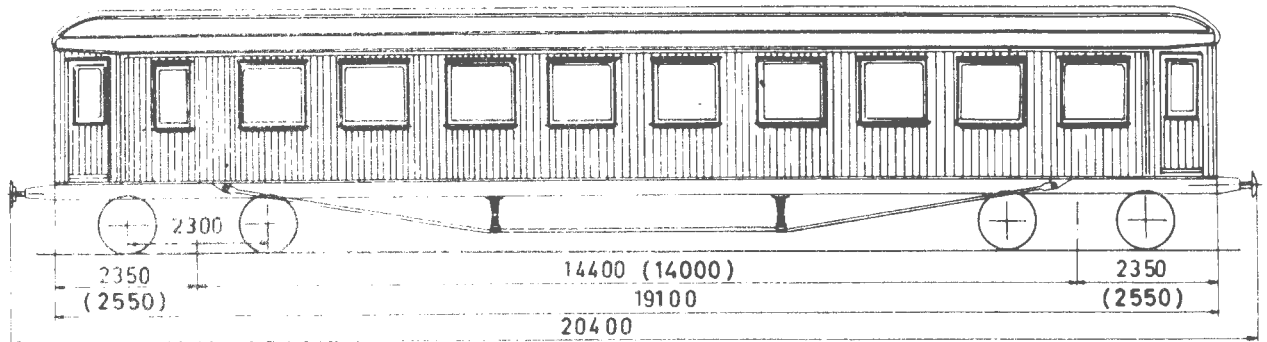

Mål i () gjelder vogner etter hovedtegn. 4000.

Lengde over buffere	20,40 m
" av vognkasse	15,10 m
Bredde " "	3,10 m
Boggisenteravstand	14,00/14,40 m
Største takhøyde over skinnetopp v/tom vogn	4,02 m
Bufferhøyde	1,06 m
Boggi etter tegn.	1904
Antall avdelinger	2
" sitteplasser	72
Bremser	Elek-Gl bremse og skrubremse
Spennning på lysanlegg	32 volt
Elektrisk varme i kW	22
Vognvekt	30,5-34,0 tonn
Største tillatte hastighet	100 km/h

1) Hovedtegn. 2966 for vg. nr. 219, 643 og 651, hovedtegn. 4000 for vg. nr. 18136 og 18137, for de øvrige vogner hovedtegn. 1843.

x) Se vognnummerliste.

Godkj. /

100



PERSONVOGNER - MIDTGANGSVOGN

Hoveddata

Litra
B23 type 3

Rev.

Trykk nr. 751

Nr. Dato

Tegn.fortegnelse oppr. nr. 626

Hovedtegn.: 24850

Vg.nr.: 18174, 18175

Byggeår: x)

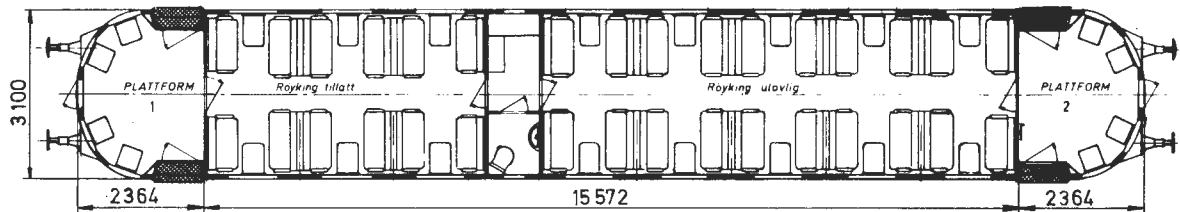
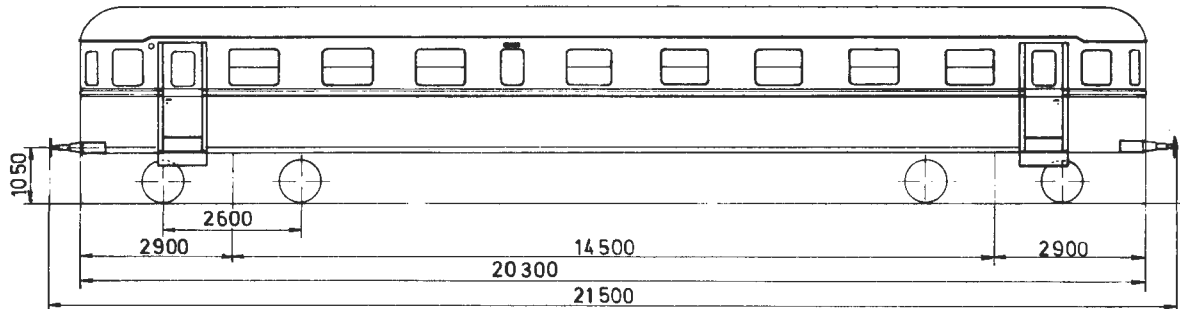

Lengde over buffere	21,50 m
" av vognkasse	20,30 m
Bredde " "	3,10 m
Boggisenteravstand	14,50 m
Største takhöhe over skinnetopp v/tom vogn	3,66 m
Bufferhöhe	1,05 m
Boggi etter tegn.	6280
Antall avdelinger	2
" sitteplasser	64
Bremser	Hik-P bremse og skrubremse
Spenning på lysanlegg	24 volt
Elektrisk varme i KW	20,5
Vognvekt	20,2 tonn
Største tillatte hastighet	100 km/h

Vognkasse av lettmetall.

x) Se vognnummerliste.

M Had

1.5.1977

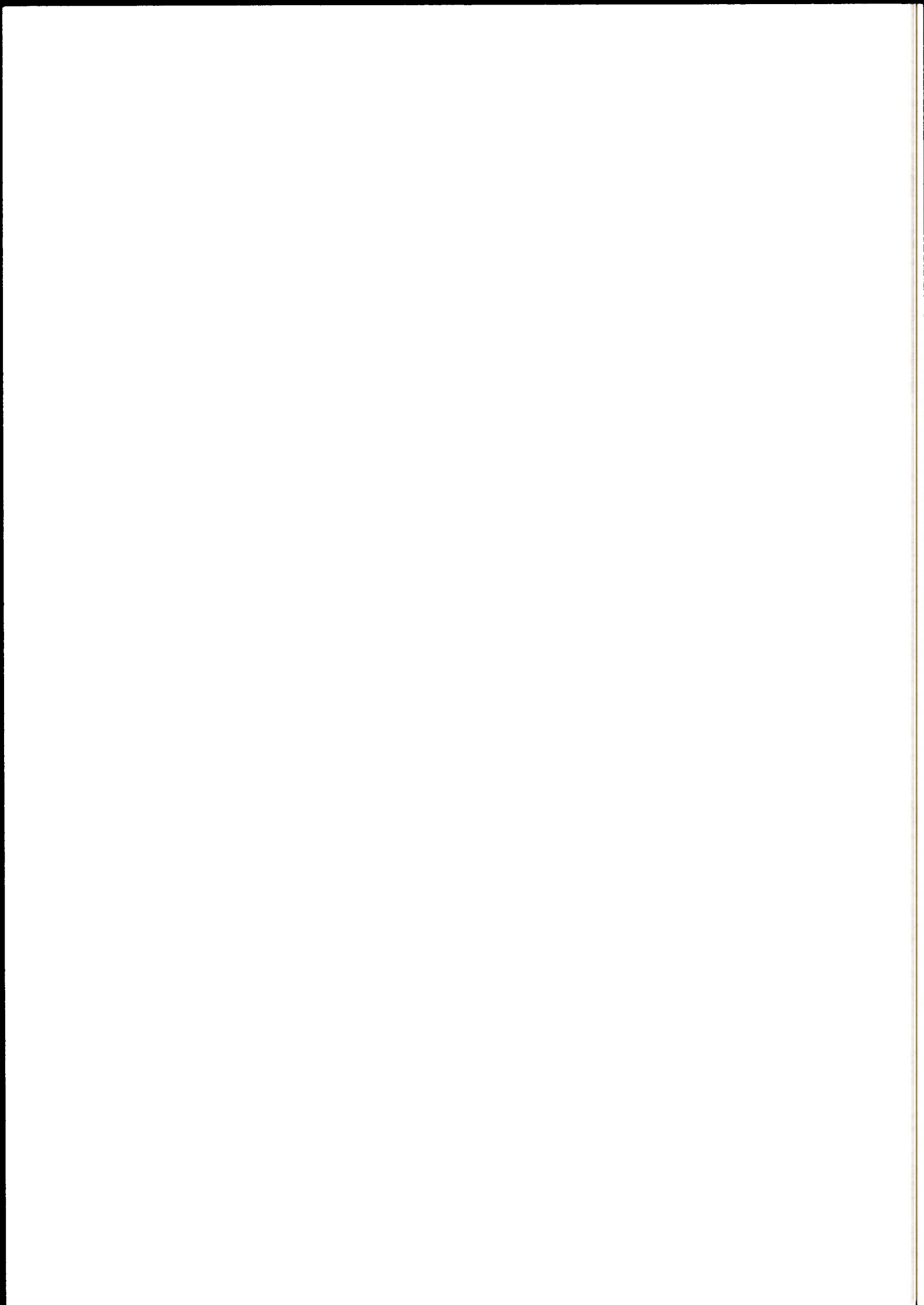



PERSON- OG KONDUKTÖRVOGN

Hoveddata

Litra
BF31 type 2

(BFo2b tp. 6)

v. Trykk nr. 751

Nr. Dato

1 1/5-74

2 1/5-77

Tegn.fortegnelse nr. x)

Hovedtegn.: 1)

Byggeår: x)

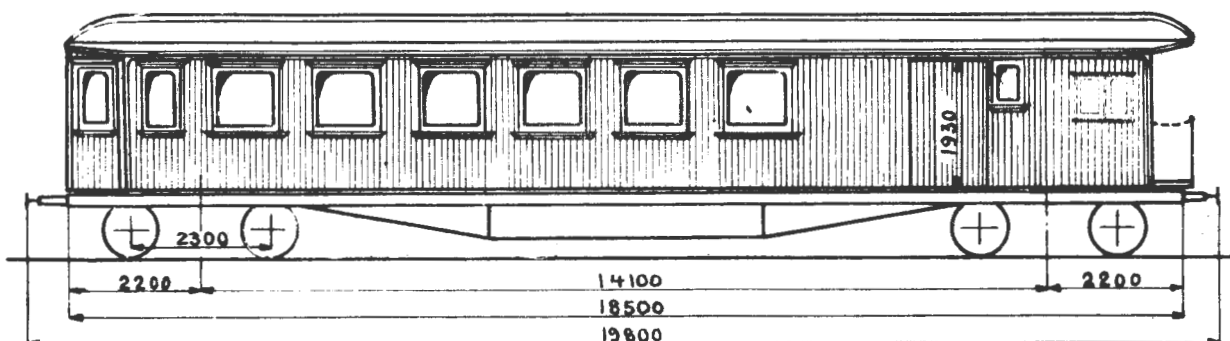

Grunnriss 1

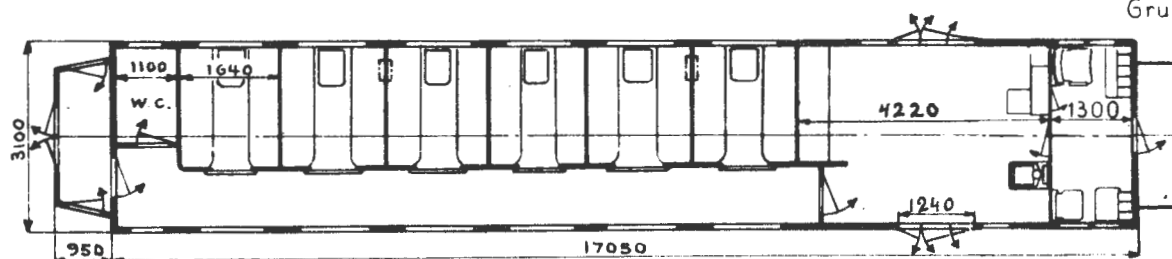

Grunnriss 2

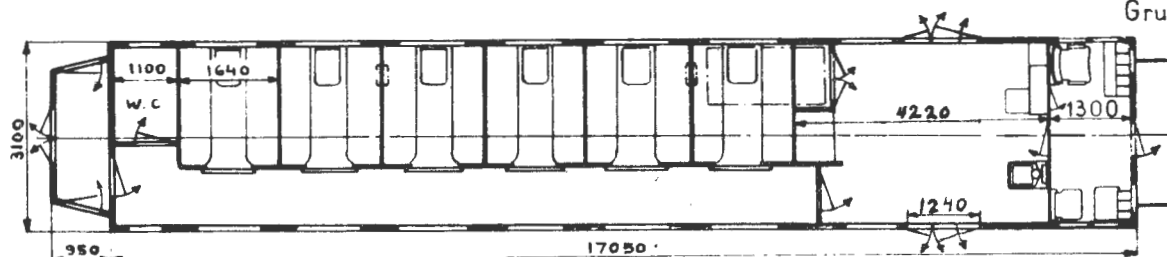

Lengde over buffere	19,80 m
" av vognkasse	18,50 m
Bredde "	3,10 m
Boggisenteravstand	14,10 m
Største takhøyde over skinnetopp v/tom vogn	4,02 m
Buffephøyde	1,06 m
Boggi etter tegn.	1904
Antall kupéer	6
" sitteplasser	48
Bremser	Hik-GP bremse og skrubremse
Spenning på lysanlegg	32 volt
Elektrisk varme i KW	21
Vognvekt	30,5-34,5 tonn
Last i reiseGodsrom	2,0-3,0 tonn
Største tillatte hastighet	100 km/h

1) Hovedtegn. 1841 for vg. nr. 183, hovedtegn. 1842 for vg. nr. 18022, hovedtegn. 2060 for vg. nr. 780, hovedtegn. 2176 for vg. nr. 18043 og hovedtegn. 3109 for vg. nr. 650, 792 og 794. Vg. nr. 780 og 18022 har grunnriss 1.

x) Se vognnummerliste.

Godkj. /

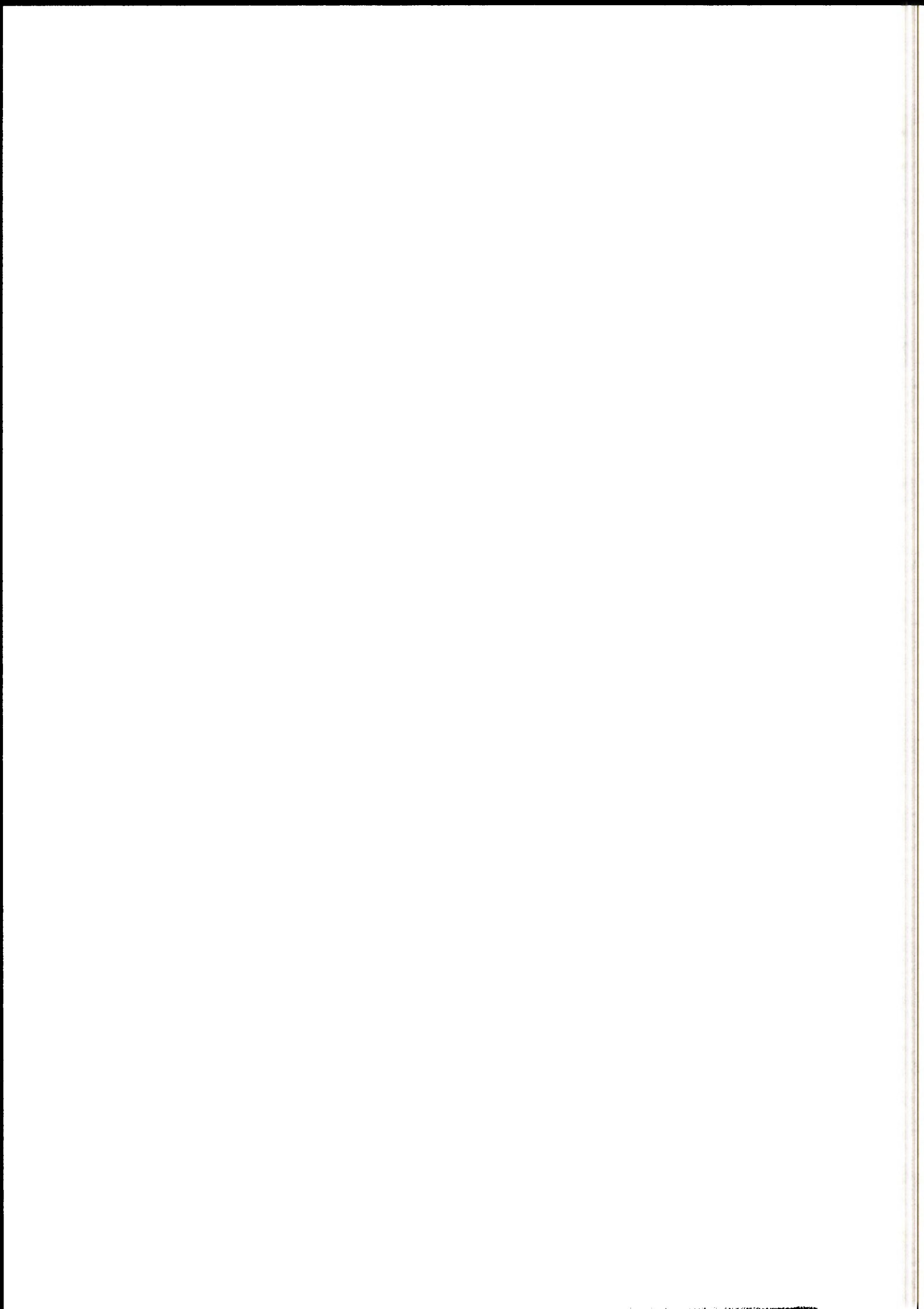



PERSON- OG KONDUKTÖRVOGN

Hoveddata

Litra
BF31 type 3

Trykk nr. 751

(BFo2b tp. 7)

Nr. Dato

1/5-77

Tegn.fortegnelse nr. x)

Hovedtegn.: Se baksiden

Byggeår: x)

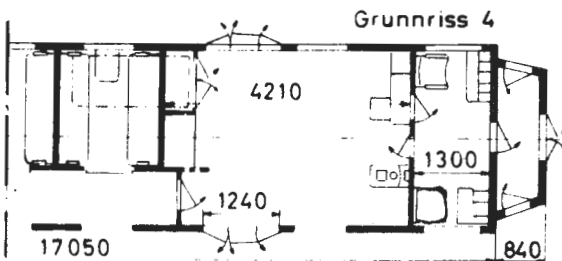
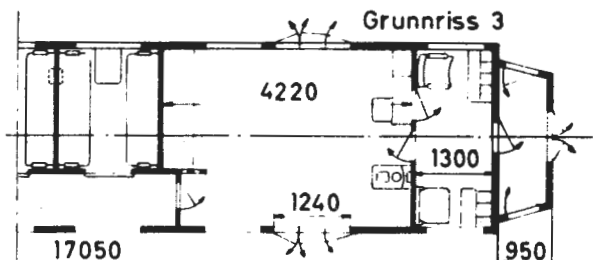
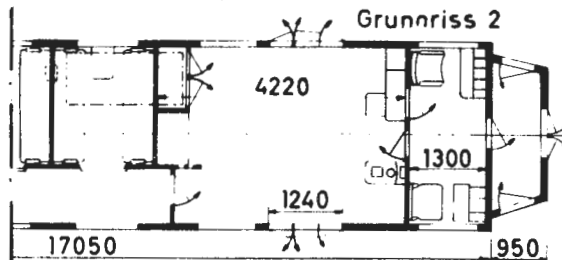
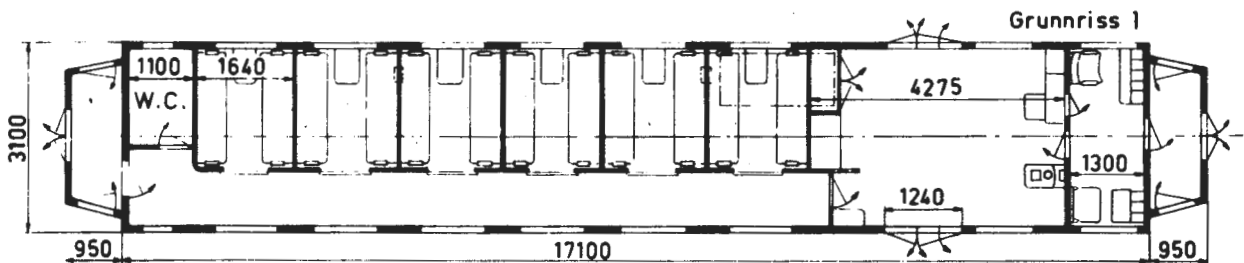
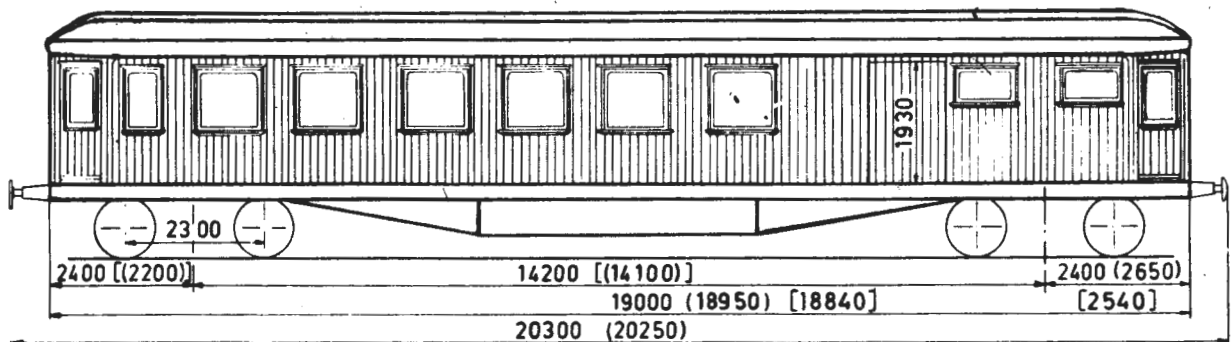

Mål i () for gr.riss 2 og 3

" " [] " " 4

Lengde over buffere	20,25/20,30 m
" av vognkasse	18,84/19,00 m
Bredde "	3,10 m
Boggisenteravstand	14,10/14,20 m
Største takhøyde over skinnetopp v/tom vogn	4,02 m
Bufferhøyde	1,06 m
Boggi etter tegn.	1904
Antall kupéer	6
" sitteplasser	48
Bremser	Hik-GP bremse og skrubremse
Spenning på lysanlegg	32 volt
Elektrisk varme i KW	21
Vognvekt	31,0-34,5 tonn
Last i reisegodsrom	2,0-3,0 tonn
Største tillatte hastighet	100 km/h

x) Se vognnummerliste.

Godkj. /

BF31
type 3

Hovedtegn. grunnriss 1: 3236, grunnriss 2: 1841, grunnriss 3: 1842 og grunnriss 4: 2176.

Vg. nr. 18130 har grunnriss 1, nr. 796, 18100, 18104 og 18105 grunnriss 2, nr. 18020 og 18023 grunnriss 3, nr. 624 grunnriss 4.

Vg. nr. 18100 har ikke sykekupé.



PERSON- OG KONDUKTÖRVOGN

Litra
BF32 type 1

Hoveddata

(BFo2c tp. 2)

v. Trykk nr. 751

Nr. Dato

1 1/5-73

2 1/5-76

3 1/5-77

Tegn.fortegnelse nr. x)

Hovedtegn.: Gr.r. 1: 2126

" 2: 2126, 3053

Byggeår: x)

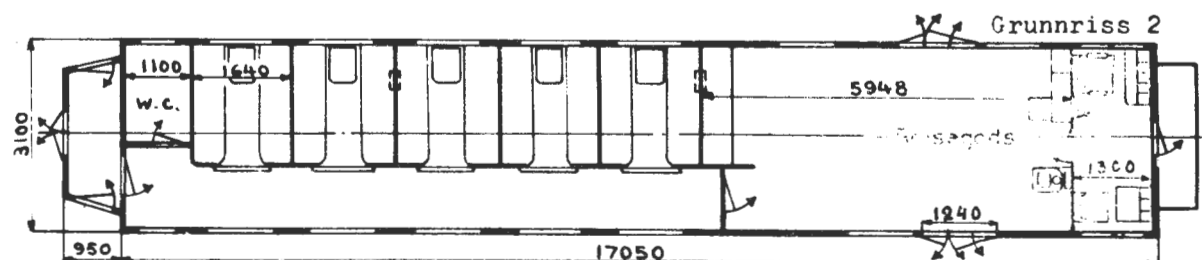
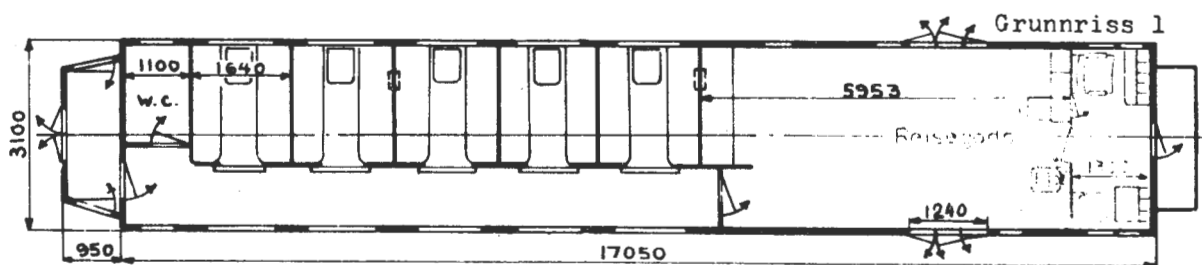
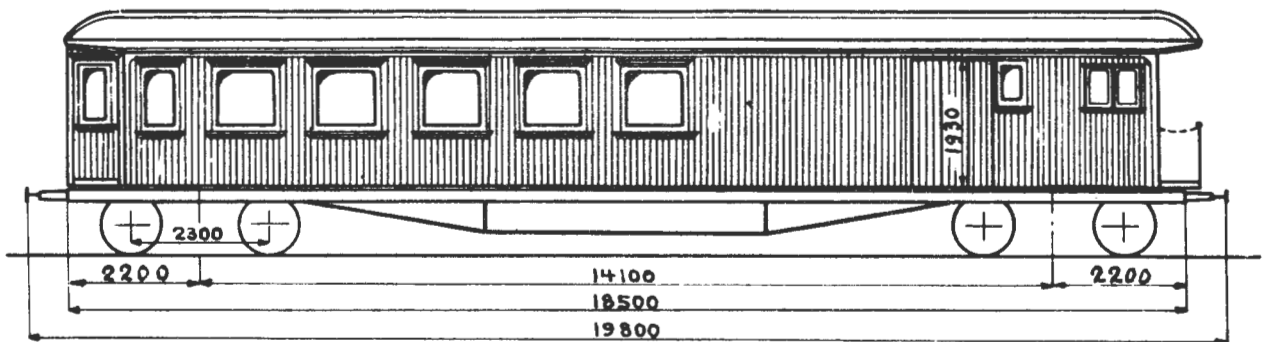

Lengde over buffere	19,80 m
" av vognkasse	18,50 m
Bredde " "	3,10 m
Boggisenteravstand	14,10 m
Største takhøyde over skinnetopp v/tom vogn	4,02 m
Bufferhøyde	1,06 m
Boggi etter tegn.	1904
Antall kupéer	5
" sitteplasser	40
bremses	Hik-GP bremse og skrubremse
Spenning på lyanlegg	32 volt
Elektrisk varme i KW	-
Vognvekt	30,5-33,0 tonn
Last i reiseGodsrom	4,0 tonn
Største tillatte hastighet	100 km/h

Vg. nr. ~~296~~, 879 og 18015 har grunnriss 1, vg. nr. ~~188~~, 647 og 648 har grunnriss 2. Hovedtegn. 3053 for vg. nr. 647 og 648. De øvrige har hovedtegn. 2126.

x) Se vognnummerliste.

Godkj. /

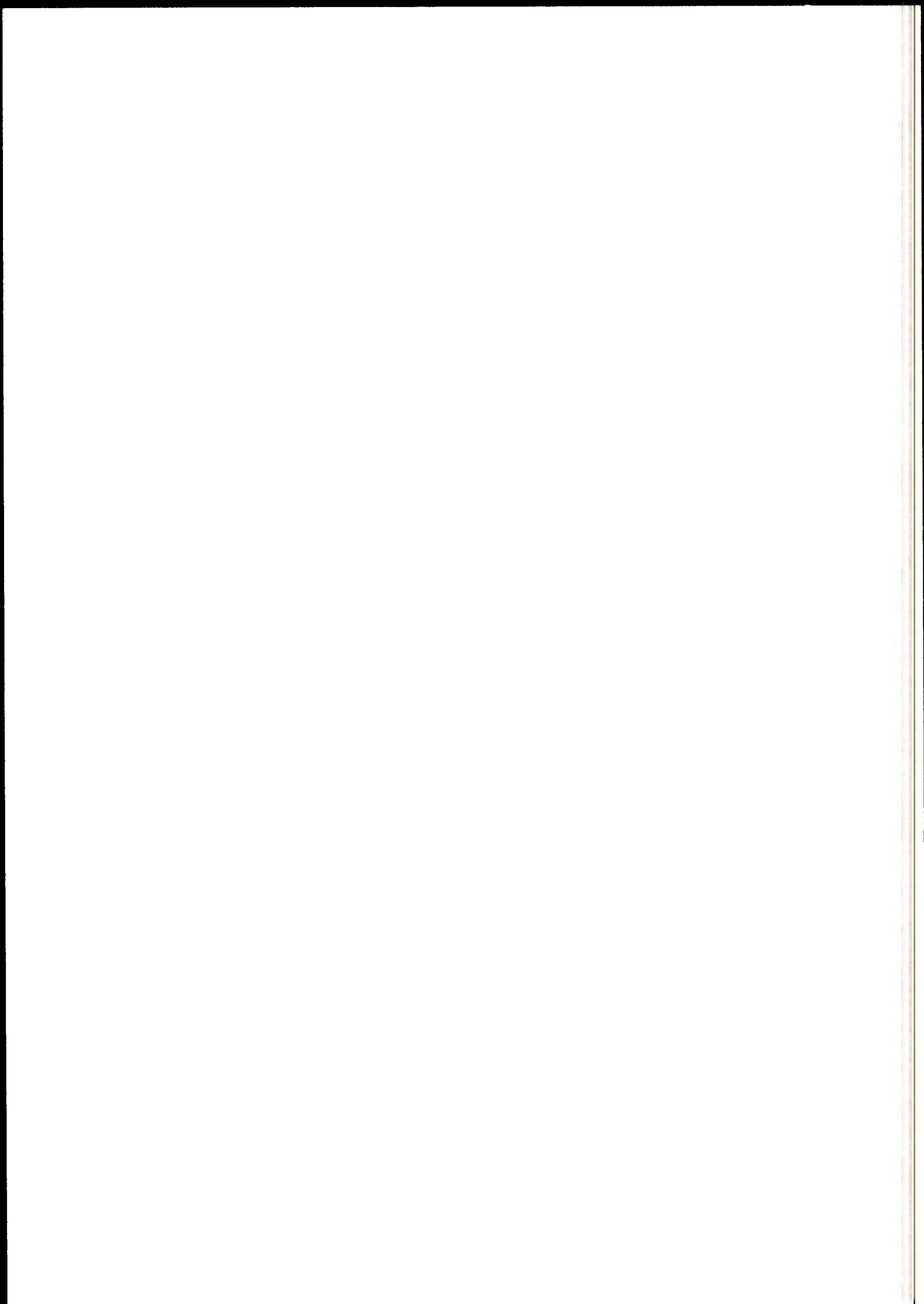



PERSON- OG KONDUKTÖRVOGN

Litra
BF32 type 2

Trykk nr. 751

Hoveddata

(BFo2c tp. 3)

Nr.	Dato
1	1/5-74
2	1/5-76
3	1/5-77

Tegn.fortegnelse nr. x)

Hovedtegn.: Se baksiden

Byggeår: x)

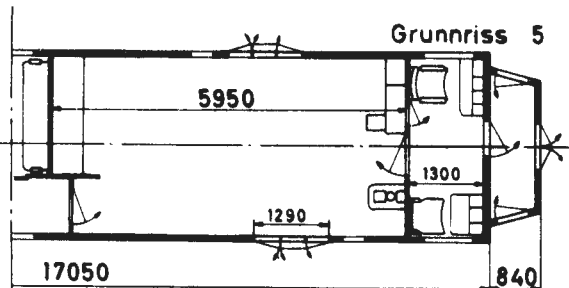
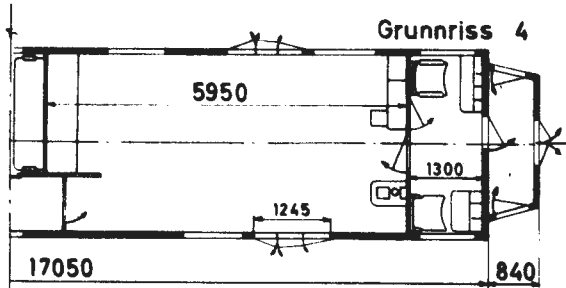
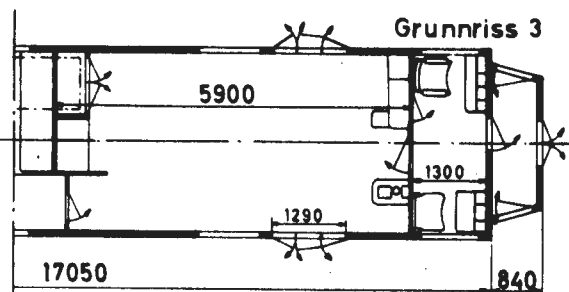
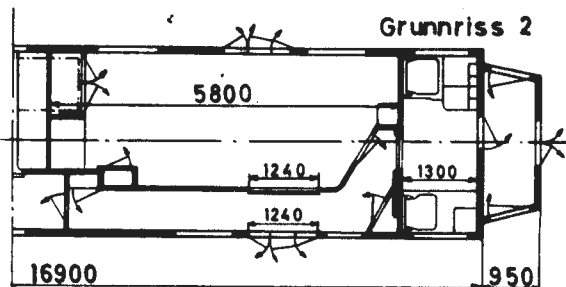
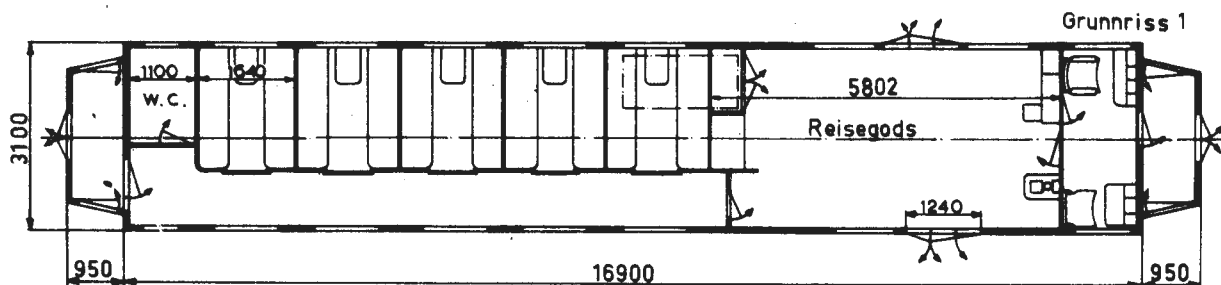
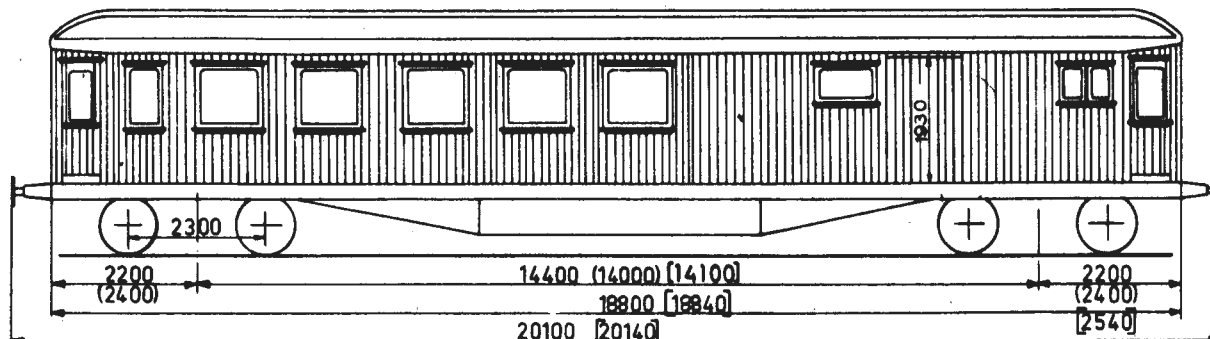

Mål i () for grunnriss 2

" " [] " " 3, 4 og 5

x) Se vognnummerliste.

BF32
type 2

Lengde over buffere	20,10/20,14 m
" av vognkasse	18,80/18,84 m
Bredde " "	3,10 m
Boggisenteravstand	14,00/14,40 m
Største takhøyde over skinnetopp v/tom vogn	4,02 m
Bufferhøyde	1,06 m
Boggi etter tegn.	1904
Antall kupéer	5
" sitteplasser	40
Bremser	Hik-GP bremse og skrubremse
Spenning på lysanlegg	32 volt
Elektrisk varme i KW	-
Vognvekt	30,5-34,5 tonn
Last i reiseogsrom	2,5-4,0 tonn
Største tillatte hastighet	100 km/h

Hovedtegn. grunnriss 1: 3039, grunnriss 2: 3231, grunnriss 3: 1841, grunnriss 4: 2126 og 3053 og grunnriss 5: 2126.

Vg. nr. ~~122, 123~~, 213 og 215 har grunnriss 1, nr. 214 og 216 grunnriss 2, nr. 799 grunnriss 3, nr. 97, 98, ~~120~~ og 121 grunnriss 4, nr. 882 og 18016 grunnriss 5.

Vg. nr. 882 har sykekupé med inngang fra reiseogsrom.



Trykk nr. 751

PERSON- OG KONDUKTÖRVOGN

Hoveddata

Litra
BF32 type 2

(BFo2c tp. 3)

Nr: Dato

1 1/5-74

2 1/5-76

3 1/5-77

Tegn.fortegnelse nr. x)

Hovedtegn.: Se baksiden

Byggeår: x)

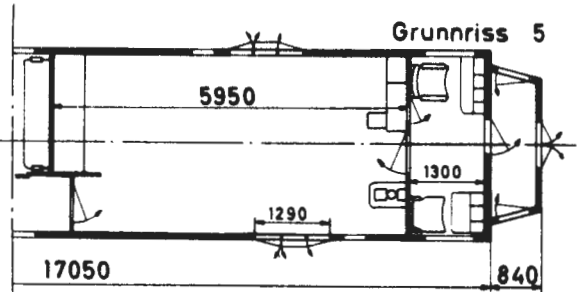
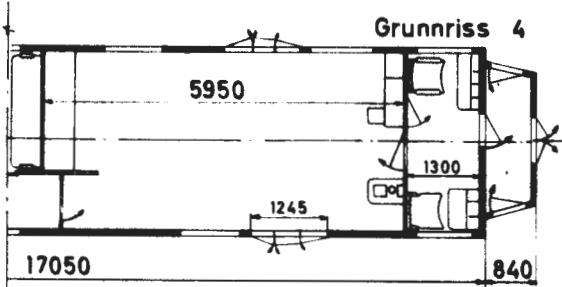
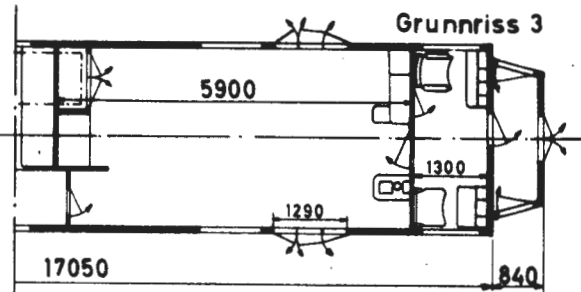
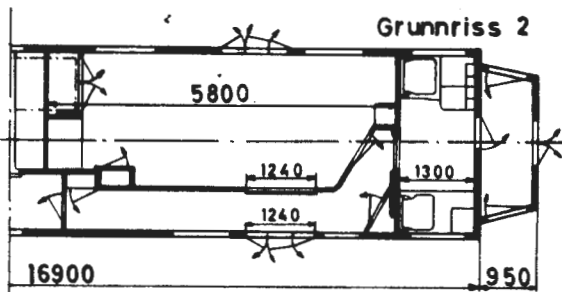
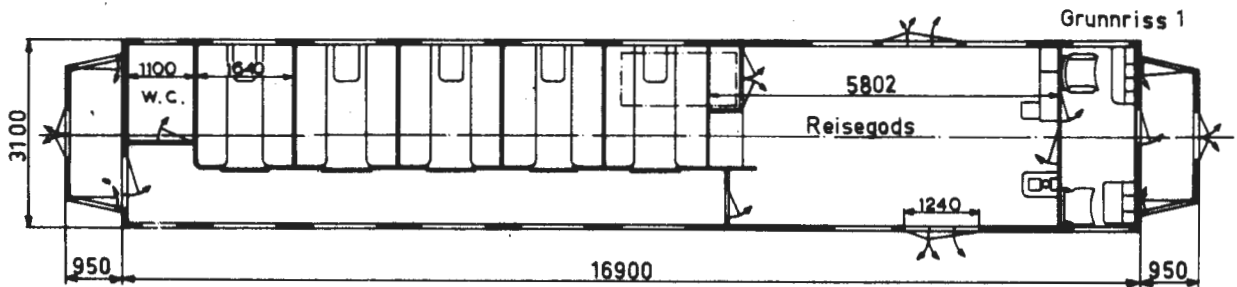
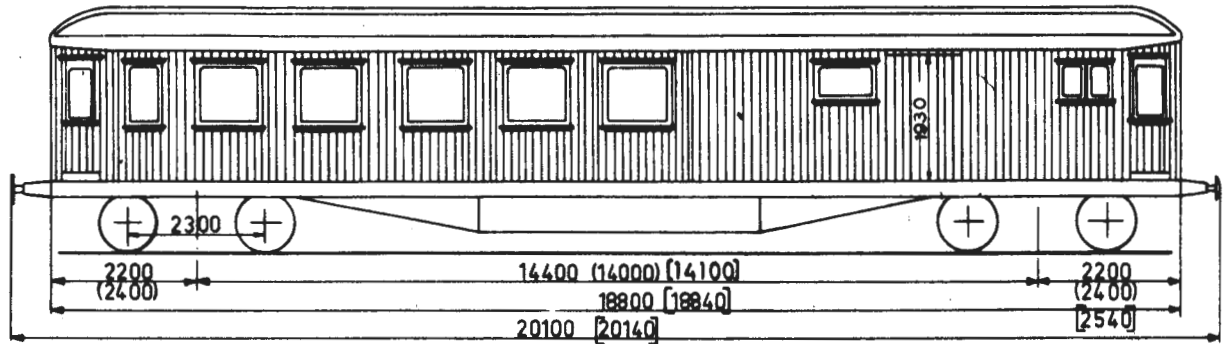

Mål i () for grunnriss 2

" " [] " " 3, 4 og 5

x) Se vognnummerliste.

BF32
type 2

Lengde over buffere	20,10/20,14 m
" av vognkasse	18,80/18,84 m
Bredde " "	3,10 m
Boggisenteravstand	14,00/14,40 m
Største takhøyde over skinnetopp v/tom vogn	4,02 m
Bufferhøyde	1,06 m
Boggi etter tegn.	1904
Antall kupéer	5
" sitteplasser	40
Bremser	Hik-GP bremse og skrubremse
Spenning på lysanlegg	32 volt
Elektrisk varme i KW	-
Vognvekt	30,5-34,5 tonn
Last i reisegodsrom	2,5-4,0 tonn
Største tillatte hastighet	100 km/h

Hovedtegn. grunnriss 1: 3039, grunnriss 2: 3231, grunnriss 3: 1841, grunnriss 4: 2126 og 3053 og grunnriss 5: 2126.

Vg. nr. ~~122, 123~~, 213 og 215 har grunnriss 1, nr. 214 og 216 grunnriss 2, nr. 799 grunnriss 3, nr. 97, 98, ~~120~~ og 121 grunnriss 4, nr. 882 og 18016 grunnriss 5.

Vg. nr. 882 har sykekupé med inngang fra reisegodsrom.



PERSONVOGNER - LOSJIVOGN

Hoveddata

Litra
C30 type 2
(B30 type 2)

Trykk nr. 751

rev.

Nr. Dato

Tegn.fortegnelse nr. 183

Hovedtegn.: 2120

Vg.nr.: 347

Byggeår: 1920

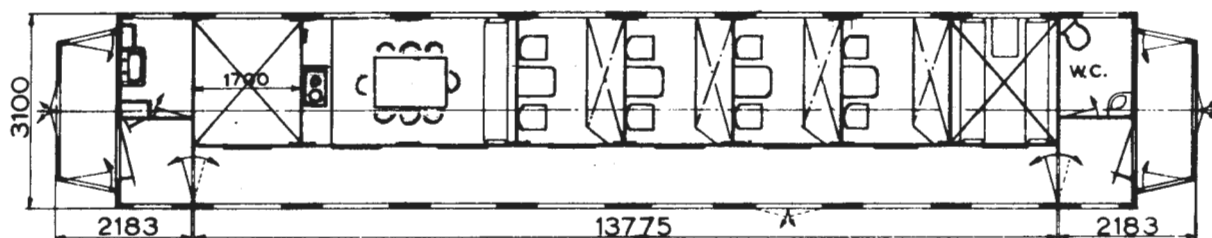
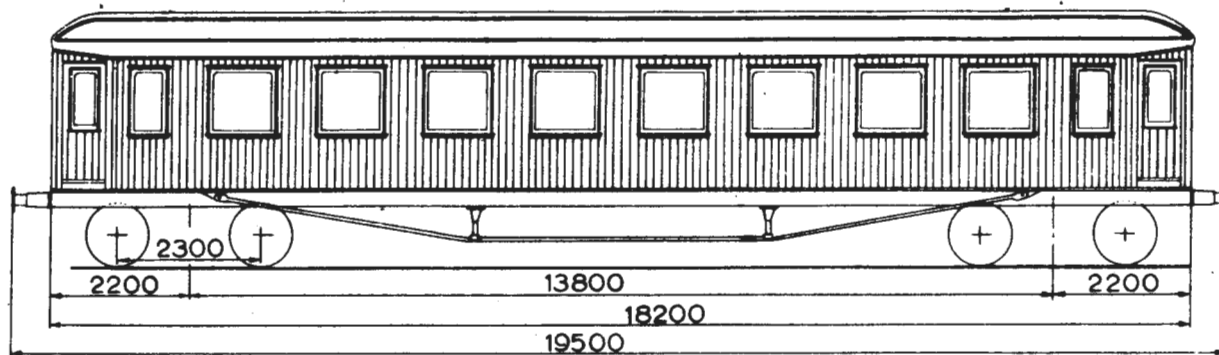

Lengde over buffere	19,50 m
" av vognkasse	18,20 m
Bredde " "	3,10 m
Boggisenteravstand	13,80 m
Største takhöhe over skinnetopp v/tom vogn	4,00 m
Bufferhöhe	1,06 m
Boggi etter tegn.	1904
Antall kupéer	4
" köyer	8
Bremser	Hik-GP bremse og skrubremse
Spenning på lysanlegg	32 volt
Elektrisk varme i KW	24
Vognvekt	33,0 tonn
Største tillatte hastighet	100 km/h

M Had

1.5.1977



PERSONVOGNER - LOSJIVOGN

Hoveddata

Litra
C30 type 1

(B30 type 2)

Trykk nr. 751

Nr. Dato

1 / 15-77

Tegn.fortegnelse nr. x)

Hovedtegn.: 2120

Vg.nr.: 18057, 18058

Byggeår: 1921

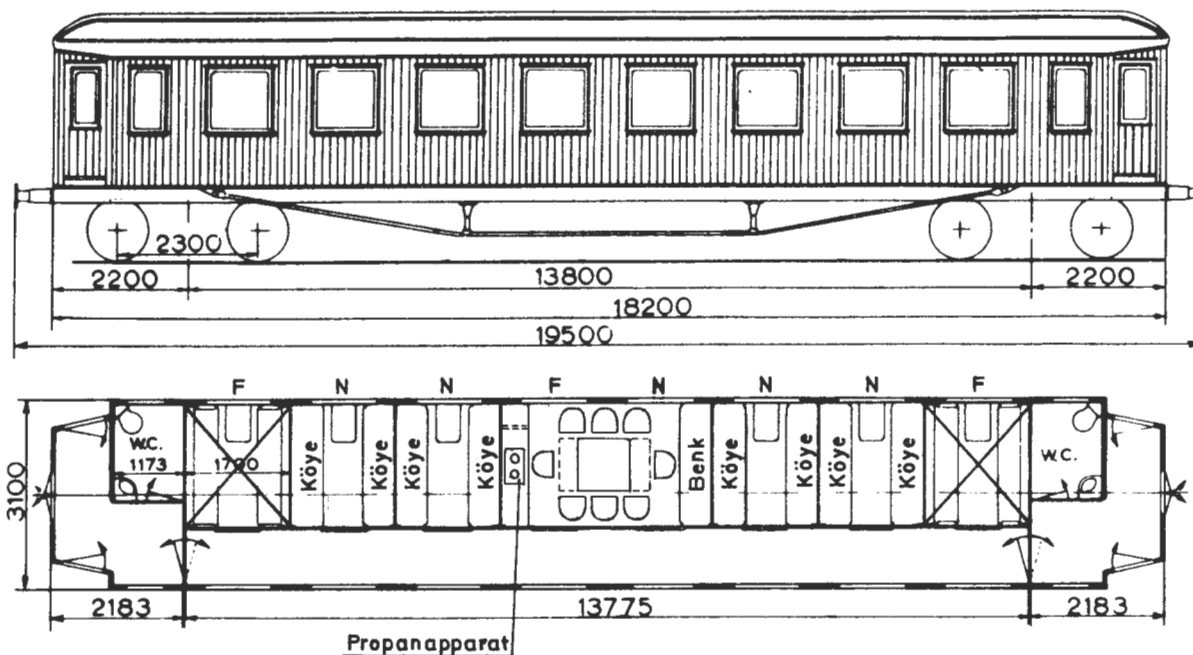

Den ytterste kupé i hver ende skal ikke benyttes.

Lengde over buffere	19,50 m
" av vognkasse	18,20 m
Bredde " "	3,10 m
Boggesenteravstand	13,80 m
Største takhøyde over skinnetopp v/tom vogn	4,00 m
Bufferhøyde	1,06 m
Boggi etter tegn.	1904
Antall kupéer	4
" köyeplasser	8
Bremser	Hik-3F bremse og skrubremse
Spenning på lysanlegg	32 volt
Elektrisk varme i KW	24
Vognvekt	31,5-33,5 tonn
Største tillate hastighet	100 km/h

x) Se vognnummerliste.



KONDUKTÖRVOGN

Hoveddata

Litra
FV type 5

(F type 9)

Trykk nr. 751

Nr. Dato

1 1/5-73

2 1/5-77

Tegn.fortegnelse nr. x)

Hovedtegn.: Gr.riss 1: 1254+12422

" 2: 1254+ Kra.

d. skisse dat. 27.961

Byggeår:

x)

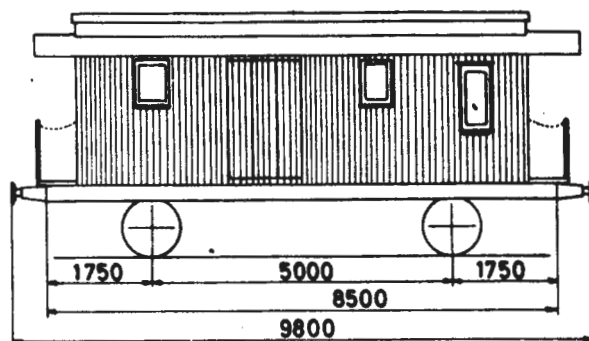

Grunnriss 1

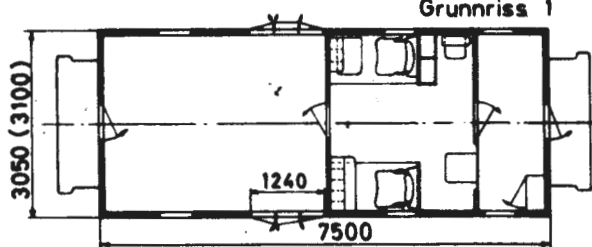

Grunnriss 2

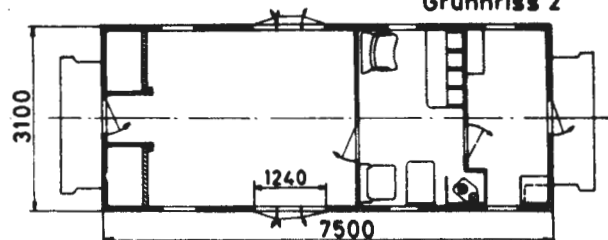

Vogn nr. 6010 har gr.riss 2.

Lengde over buffere	9,80 m
" av vognkasse	7,50 m
Bredde " "	3,05/3,10 m
Største takhøyde over skinnetopp v/tom vogn	-
Bufferhøyde	1,06 m
Bremser	Hik-GP bremse og skrubremse
Spenning på lysanlegg	32 volt
Vognvekt	11,0-12,0 tonn
Last i reisegodsrom	1,0-2,0 tonn
Største tillatte hastighet	80 km/h

x) Se vognnummerliste.

Godkj. |



Trykk nr. 751
752

VOGNER - ILLUSTRERT FORTEGNELSE
KODER FOR VOGNUTSTYR

Blad nr. 1

ev.

Nr.	Dato	Kode	Benevning
		201	Trykkluftbremse KK-G (Kunze-Knorr-Godstogbremse)
		202	" KK-GP (Kunze-Knorr-Godstog-Persontogbremse)
		203	" Hik-G (Hildebr.-Knorr-Godstogbremse)
		204	" Hik-GP (Hildebr.-Knorr-Godstog-Persontog- bremse)
		205	" Hik-P (Hildebr.-Knorr-Persontogbremse)
		206	" Hik-GPR (Hildebr.-Knorr-Ekspresstogbremse)
		207	" KE-G (Knorr-Godstogbremse)
		208	" KE-GP (Knorr-Godstog-Persontogbremse)
		209	" KE-P (Knorr-Persontogbremse)
		210	" KE-GPR (Knorr-Ekspresstogbremse)
		211	" K og W (Enkeltvirkende Knorr el. Westinghouse)
		215	Skrubremse
		216	Hevarmbremse
		217	Parkeringsbremse
		225	Ledning for trykkluftbremse
		226	Gjennomgående apparatluftledning
		230	Ventilasjonsanlegg (forvarmet luft)
		231	" (Luftkondisjonering)
		235	Dampoppvarming (radiatorer)
		236	" (varmluftanlegg)
		238	Schweizerapparat
		239	Ovn innvendig
		240	Dansk varmekobling
		241	Feste for internasjonal varmekobling
		242	Ledning for dampoppvarming
		245	Elektrisk lys (batteri)
		246	" " (generator og batteri)
		247	" " (likeretter og batteri)
		248	" " (vekselströmtransformator)
			M Had
			1.5.1977



Trykk nr. 751
752

VOGNER - ILLUSTRERT FORTEGNELSE

KODER FOR VOGNUTSTYR

Blad nr. 2

EV.

Nr.	Dato	Kode	Benevning
		250	Elektrisk utstyr for 220 volts lysnett
		252	Stikkontakter for tilkobling til nabovogn
		253	Spotlight
		254	Spenningsvelger for 1500-1000 volt
		260	Elektrisk oppvarming (ovner)
		261	" " (varmluftanlegg)
		264	Ledning for elektrisk oppvarming
		266	Sideutgangsdører med automatisk dørsperre
		267	Gjennomgående 6 pars manöverströmkabel med stikkere
		270	Overgangsbelg
		273	Overgangsvulst av gummi
		275	Barnekupé
		276	Sykekupé
		277	Utstyr for bruk av respirator (festeanordning for oksygenflaske og stikkontakt for elektrisk drift)
		283	4 sidedører
		284	6 "
		285	Innredning for sykkeltransport
		286	" " banantransport
		287	" " ostetransport
		288	" " grønnsaktransport
		314	Hastighet 80 km/h
		315	" 90 "
		316	" 100 "
		317	" 120 "
		318	" 130 "
		321	" 160 "
		325	Fergeører
			M Had
			1.5.1977



Trykk nr. 751
752

VOGNER - ILLUSTRERT FORTEGNELSE
KODER FOR VOGNUTSTYR

Blad nr. 3

Nr.	Dato	Kode	Benevning
		350	Innredet som kjølevogn med kullsyreis
		351	Utstyrt for kullsyreis- og naturiskjøling
		352	" " naturiskjøling
		353	" " transport av matvarer
		370	Utstyrt med fellbare staker
		371	" " høye endelemmer
		372	" " skinner for transport av beholdere
		373	" " surrekjettinger
		374	" " strammeanordning for last
		375	" " låsanordning for transport av salpetersyre
		376	" " containerpigger
		377	" " hull for skoringspigger (containertransport)
		400	Utstyr for transport av sviller
		401	" " " " jernbaneskinner
		402	" " " " beholdere for løssement
		403	" " " " trefiberplater
		404	" " " " beholdere type LC-40
		405	" " " " fett i beholdere
		406	" " " " pulvergods
		407	" " " " væsker
		408	" " " " gass under trykk
		409	" " trailertransport
		410	Påmontert beholdere for transport av lut i pulverform
		411	Utstyr for melktransport
		412	" " transport av levende dyr
		430	Isolert tank
		431	Varmeelement i tank
		450	Ekstra ballast
		451	RIV-merke
		452	S-merke
		453	Glidelager
		500	Bygget for senere montering av automatkobbel
		501	Drag- og stötinnretning for automatkobbel (Ringfeder)



PERSONVOGNER - ILLUSTRERT FORTEGNELSE

VOGNNUMMERLISTE MED UTSTYRSKODE

Stålvogner

Blad nr. 1

Trykk nr. 751

Nr.	Dato	Vogn		Type	Bygge- år	Tegn. fort. nr.	Boggi tegn.	Utstyrskode
		Nummer	Litra					
1	1/5-76							
2	1/5-77	19004	FVde		1935	719	-	204.215.242.247.250.264.316
		19005	"		1942	"	-	204.215.242.247.250.264.316
		19006	"		1939	"	-	204.215.242.247.250.264.316
		19007	"		1936	"	-	204.215.242.247.250.264.316
		19008	"		1942	"	-	204.215.242.247.250.264.316
		19009	"		1941	"	-	204.215.242.247.250.264.316
		19010	"		1938	"	-	204.215.242.247.250.264.316
		19011	"		1936	"	-	204.215.242.247.250.264.316
		19900	BFV1		1928	-	-	204.215.238.239.246.260.314.453
		19901	"		"	-	-	204.215.238.239.246.260.314.453
		19902	"		"	-	-	204.215.238.239.246.260.314.453
		19903	"		"	-	-	204.215.238.239.246.260.314.453
		19904	"		"	-	-	204.215.238.239.246.260.314.453
		19905	"		"	-	-	204.215.238.239.246.260.316
		19906	"		"	-	-	204.215.238.239.246.260.316
		19907	"		1929	-	-	204.215.238.239.246.260.314.453
		19908	"		"	-	-	204.215.238.239.246.260.314.453
		19909	"		"	-	-	204.215.238.239.246.260.314.453
		19912	"		"	-	-	204.215.238.239.246.260.316
		19913	"		"	-	-	204.215.238.239.246.260.316
		19914	"		"	-	-	204.215.238.239.246.260.314.453
		19916	"		"	-	-	204.215.238.239.246.260.314.453
		19918	"		1930	-	-	204.215.238.239.246.260.316
		19919	"		"	-	-	204.215.238.239.246.260.314.453
		19920	"		"	-	-	204.215.238.239.246.260.314.453
		19921	"		"	-	-	204.215.238.239.246.260.316
		19922	B1		1939	-	3690	204.215.247.260.270.316.325
		19923	"		"	-	"	204.215.247.260.270.316.325
		19924	"		"	-	"	204.215.247.260.270.316
		19925	"		"	-	"	204.215.247.260.270.316.325
		19926	"		"	-	"	204.215.247.260.270.316.325
		19927	"		"	-	"	204.215.247.260.270.316.325
		19928	"		"	-	"	204.215.247.260.270.316.325
		19929	"		1940	-	"	204.215.247.260.270.316.325
		19930	C1		1939	-	6510	204.215.235.246.250.260.270.317.325
		19931	C2		1964	788	3690	210.215.247.250.252.260.270.317.500



PERSONVOGNER - ILLUSTRERT FORTEGNELSE

VOGNNUMMERLISTE MED UTSTYRSKODE

Stålvogner

Blad nr. 2

ev. Trykk nr. 751

Nr.	Dato	Vogn		Type	Bygge- år	Tegn. fort. nr.	Boggi tegn.	Utstyrskode
		Nummer	Litra					
1	1/5-76							
2	1/5-77	21001	WLB	1	1939	737	8680	208.215.230.247.260.266.270.316.325
		21002	"	"	"	"	3690	208.215.230.247.260.270.316.325
		21003	"	"	"	453	"	208.215.236.246.261.270.316.325
		21004	"	2	1940	738	8680	208.215.230.247.260.270.316.325
		21005	"	"	"	477	3690	208.215.236.246.261.270.316.325
		21006	"	"	"	738	8680	208.215.230.247.260.266.270.316.325
		21007	"	3	1941	739	"	204.215.230.247.260.266.270.316.325
		21008	"	"	"	"	"	204.215.230.247.260.266.270.316.325
		21009	"	"	"	"	"	204.215.230.247.260.266.270.316.325
		21010	WLA		1951	577	"	208.215.230.247.260.270.316
		21011	"		1952	"	"	208.215.230.247.260.270.316
		21012	"		"	"	"	208.215.230.247.260.270.316
		21013	"		"	"	"	208.215.230.247.260.270.316
		21014	"		"	"	"	208.215.230.247.260.266.270.316
		21015	"		"	"	"	208.215.230.247.260.270.316
		21016	WLB	4	"	578	3690	208.215.230.247.260.270.316
		21017	"	"	"	"	"	208.215.230.247.260.270.316
		21018	"	"	"	"	8680	208.215.230.247.260.270.316
		21019	"	"	1951	579	"	208.215.230.247.260.266.270.316
		21020	"	"	"	"	"	208.215.230.247.260.266.270.316
		21021	"	"	"	"	"	208.215.230.247.260.266.270.316
		21022	"	"	"	"	"	208.215.230.247.260.270.316
		21023	"	"	"	"	"	208.215.230.247.260.266.270.316
		21024	"	"	"	"	"	208.215.230.247.260.266.270.316
		21025	"	"	1956	616	3690	208.215.230.235.246.260.270.316
		21026	"	"	"	"	6510	208.215.230.247.260.270.316
		21027	"	"	"	"	"	208.215.230.247.260.270.316
		21028	"	"	1957	"	8680	208.215.230.247.260.266.270.316
		21029	"	"	"	"	6510	208.215.230.247.260.270.316
		21030	"	"	"	"	"	208.215.230.247.260.270.316
		21031	"	"	"	"	8680	208.215.230.247.260.266.270.316
		21032	"	"	1956	615	"	208.215.230.247.260.266.270.316
		21033	"	"	"	"	"	208.215.230.247.260.266.270.316
		21034	"	"	"	"	"	208.215.230.247.260.266.270.316
		21035	WLAB		1957	651	6510	210.215.230.235.241.246.260.270.318.325



PERSONVOGNER - ILLUSTRERT FORTEGNELSE

VOGNNUMMERLISTE MED UTSTYRSKODE

Stålvogner

Blad nr. 3

v. Trykk nr. 751

Nr.	Dato	Vogn		Type	Bygge- år	Tegn. fort. nr.	Boggi tegn.	Utstyrskode
		Nummer	Litra					
1	1/5-76							
2	1/5-77	21036	WLAB		1957	651	6510	210.215.230.235.241.246.260.270.318.325
		21037	"		"	"	"	210.215.230.235.241.246.260.270.318.325
		21038	"		1958	"	"	210.215.230.235.241.246.260.270.318.325
		21039	"		"	"	"	210.215.230.247.260.270.318.325
		21040	"		"	"	"	210.215.230.235.241.246.260.270.318.325
		21041	"		"	"	"	210.215.230.235.241.246.260.270.318.325
		21042	"		"	"	"	210.215.230.247.260.270.318.325
		21043	"		"	674	"	208.215.230.247.260.270.316.500
		21044	"		"	"	8680	208.215.230.247.260.266.270.316.500
		21045	"		1959	"	"	208.215.230.247.260.266.270.316.500
		21046	"		"	"	"	208.215.230.247.260.266.270.316.500
		21047	"		"	"	"	208.215.230.247.260.266.270.316.500
		21048	"		"	"	"	208.215.230.247.260.266.270.316.500
		21049	"		"	"	"	208.215.230.247.260.266.270.316.500
		21050	"		1961	"	"	208.215.230.247.260.266.270.316.500
		21051	"		"	"	"	208.215.230.247.260.266.270.316.500
		21052	"		"	"	"	208.215.230.247.260.266.270.316.500
		21053	"		"	"	"	208.215.230.247.260.266.270.316.500
		21054	"		"	"	"	208.215.230.247.260.266.270.316.500
		21055	"		1962	"	"	208.215.230.247.260.266.270.316
		21056	"		"	"	"	208.215.230.247.260.266.270.316
		21057	"		1963	689	"	208.215.230.247.260.266.270.316
		21058	"		"	"	"	208.215.230.247.260.266.270.316
		21059	"		"	"	"	208.215.230.247.260.266.270.316
		21060	"		"	"	"	208.215.230.247.260.266.270.316
		21061	"		"	"	"	208.215.230.247.260.266.270.316
		21062	"		"	"	"	208.215.230.247.260.266.270.316
		21063	"		"	"	"	208.215.230.247.260.266.270.316
		21064	"		"	"	"	208.215.230.247.260.266.270.316
		21065	"		"	"	"	208.215.230.247.260.270.316
		21066	"		"	"	"	208.215.230.247.260.270.316
		21067	"		1965	717	"	210.215.230.247.260.270.318
		21068	"		"	"	"	210.215.230.247.260.266.270.318



PERSONVOGNER - ILLUSTRERT FORTEGNELSE
VOGNNUMMERLISTE MED UTSTYRSKODE
Stålvogner

Trykk nr. 751

Blad nr. 4

ev.

Nr.	Dato	Vogn		Type	Bygge- år	Tegn. fort. nr.	Boggi tegn.	Utstyrskode
		Nummer	Litra					
		21069	WLAB		1965	717	8680	210.215.230.247.260.270.318
		21070	"		"	"	"	210.215.230.247.260.266.270.318
		21071	"		"	"	"	210.215.230.247.260.266.270.318
		21072	"		"	"	"	210.215.230.247.260.266.270.318
		21073	"		"	"	"	210.215.230.247.260.266.270.318
		21074	"		"	"	"	210.215.230.247.260.266.270.318
		21075	"		"	"	"	210.215.230.247.260.270.318
		21076	"		"	"	"	210.215.230.247.260.270.318
		21077	WLABK		"	"	"	210.215.230.247.254.260.266.270.318. 325
		21078	"		"	"	"	210.215.230.247.254.260.266.273.318. 325
		21079	"		"	"	"	210.215.230.247.254.260.270.318.325
		21080	"		"	"	"	210.215.230.247.254.260.270.318.325
		21081	"		"	"	"	210.215.230.247.254.260.266.270.318. 325
		21082	"		"	"	"	210.215.230.247.254.260.266.270.318. 325
		21201	BR		1972	786	"	210.215.241.247.261.266.270.318.500. 501
		21202	"		"	"	"	210.215.241.247.261.266.270.318.500. 501
		21203	"		"	"	"	210.215.241.247.261.266.270.318.500. 501
		21204	"		"	"	"	210.215.241.247.261.266.270.318.500. 501
		21205	"		"	"	"	210.215.241.247.261.266.270.318.500. 501
		21251	R1		1953	636	"	206.215.231.247.260.270.318
		21252	"		"	"	"	206.215.231.247.260.270.318
		21253	"		"	"	"	206.215.231.247.260.270.318
		21254	"		"	"	"	206.215.231.247.260.270.318
		21255	"		1959	675	"	210.215.231.247.260.270.318
		21256	"		"	"	"	210.215.231.247.260.270.318
		21257	"		1968	768	"	210.215.226.231.247.260.266.267.273. 318
		21258	"		"	"	"	210.215.231.247.260.266.270.318
		21259	"		"	"	"	210.215.231.247.260.270.318
		21260	"		"	"	"	210.215.226.231.247.260.266.267.273. 318
		21261	"		"	"	"	210.215.231.247.260.270.318
							M Had	1.5.1977



PERSONVOGNER - ILLUSTRERT FORTEGNELSE

VOGNNUMMERLISTE MED UTSTYRSKODE

Stålvogner

Trykk nr. 751

Blad nr. 5

v.

Nr.	Dato	Vogn		Type	Bygge- år	Tegn. fort. nr.	Boggi tegn.	Utstyrskode
		Nummer	Litra					
		21303	DF36		1942	482	3690	204.215.235.239.246.250.252.260.270. 316.325
		21304	DF37		1954	594	6510	208.215.235.239.246.260.270.316
		21305	"		1955	"	"	208.215.239.247.260.270.316
		21306	"		1954	"	"	208.215.235.247.260.270.316
		21307	"		1955	"	"	208.215.235.239.247.252.260.270.316
		21310	DF30		"	602	"	208.215.235.239.246.250.252.260.270. 316
		21313	"		1956	"	"	208.215.235.239.246.250.252.260.270. 316
		21318	DF37		1965	718	3690	210.215.247.260.270.317
		21320	"		"	"	"	210.215.247.260.270.317
		21321	"		"	"	"	210.215.247.260.270.317
		21401	F1	1	1931	-	"	204.215.239.247.252.260.270.316
		21402	"	"	1932	-	"	204.215.235.239.247.260.270.316
		21403	"	2	1933	-	"	204.215.239.247.260.270.316
		21404	F2		1942	482	6510	210.215.247.250.252.260.270.317.500
		21405	"		"	"	3690	204.215.247.252.260.270.316
		21406	F3	1	1955	602	6510	208.215.247.250.252.260.270.316
		21407	"	"	"	"	3690	210.215.247.252.260.270.316.500
		21409	"	3	"	"	6510	210.215.247.252.260.261.270.317.500
		21410	"	"	"	"	"	210.215.247.252.260.261.270.317.500
		21412	"	2	1964	702	"	210.215.247.252.260.261.270.317
		21414	"	"	"	"	3690	210.215.247.252.260.261.270.317
		21501	BF10	1	1938	444	"	204.215.235.246.252.260.270.275.276. 277.316
		21502	"	"	"	"	"	204.215.235.246.252.260.270.275.276. 277.316
		21503	"	"	"	"	"	204.215.247.252.260.270.275.276.277. 316
		21504	"	2	1955	593	"	204.215.235.246.252.260.270.275.276. 277.316
		21505	"	"	"	"	"	204.215.235.246.252.260.270.275.276. 277.316
		21506	"	"	"	"	6510	206.215.235.246.252.260.270.275.276. 277.317
		21507	"	"	"	"	"	206.215.235.246.252.260.270.275.276. 277.317
		21509	"	"	"	"	"	206.215.247.252.260.270.275.276.277. 317.325
							M Had	1.5.1977



Trykk nr. 751

PERSONVOGNER - ILLUSTRERT FORTEGNELSE

VOGNNUMMERLISTE MED UTSTYRSKODE

Stålvogner

Blad nr. 6

ev.

Nr.	Dato	Vogn		Type	Bygge- år	Tegn. fort. nr.	Boggi tegn.	Utstyrskode
		Nummer	Litra					
		21510	BF10	2	1955	593	6510	206.215.235.246.252.260.270.275.276. 277.317
		21511	"	"	"	"	3690	206.215.247.252.260.270.275.276.277. 318
		21512	"	"	"	"	6510	206.215.247.252.260.270.275.276.277. 317
		21513	"	"	"	"	"	206.215.247.252.260.270.275.276.277. 318
		21514	"	"	"	"	"	206.215.247.252.260.270.275.276.277. 318.325.500
		21515	BF11		1965	727	8680	210.215.226.230.247.252.260.266.267. 273.275.276.277.318
		21516	"		"	"	"	210.215.230.247.252.260.270.275.276. 277.318
		21517	"		1966	"	6510	210.215.230.247.252.260.270.275.276. 277.318
		21518	"		"	"	8680	210.215.230.247.252.260.270.275.276. 277.318
		21519	"		"	"	"	210.215.230.247.252.260.270.275.276. 277.318
		21520	"		"	"	"	210.215.230.247.252.260.270.275.276. 277.318
		21521	"		"	"	"	210.215.230.247.252.260.270.275.276. 277.318
		21522	"		"	"	"	210.215.230.247.252.260.270.275.276. 277.318
		21523	"		"	"	"	210.215.230.247.252.260.270.275.276. 277.318
		21524	"		"	"	"	210.215.226.230.247.252.260.266.267. 273.275.276.277.318
		21525	BF12		1968 ^{x)}	757	"	210.215.230.247.252.260.270.275.276. 277.318.500
		21526	"		1969 ^{x)}	"	"	210.215.230.247.252.260.270.275.276. 277.318.500
		21527	"		1969	"	"	210.215.230.247.252.260.266.270.275. 276.277.318.500.501
		21528	"		"	"	"	210.215.230.247.252.260.266.270.275. 276.277.318.500.501
		21529	"		"	"	"	210.215.230.247.252.260.270.275.276. 277.318.500.501
		21530	"		"	"	3690	210.215.230.247.252.260.270.275.276. 277.317.500.501
		21531	"		"	"	8680	210.215.230.247.252.260.266.270.275. 276.277.318.500.501

x) Oppr. byggeår 1947.

M Had

1.5.1977



PERSONVOGNER - ILLUSTRERT FORTEGNELSE
VOGNNUMMERLISTE MED UTSTYRSKODE

Trykk nr. 751

Stålvogner

Blad nr. 7

v.

Nr.	Dato	Vogn		Type	Bygge- år	Tegn- fort. nr.	Boggi- tegn.	Utstyrskode
		Nummer	Litra					
1	1/5-76							
2	1/5-77	21532	BF12		1969	757	8680	210.215.230.247.252.260.266.270.275. 276.277.318.500.501
		21533	"		1970	"	"	210.215.230.247.252.260.266.270.275. 276.277.318.500.501
		21534	"		"	"	"	210.215.230.247.252.260.266.270.275. 276.277.318.500.501
		21601	BF1		1973	789	6510	210.215.230.247.252.260.270.317.500
		21602	"		"	"	"	210.215.230.247.252.260.270.317.500
		21603	"		"	"	"	210.215.230.247.252.260.270.317.500
		21604	"		"	"	"	210.215.230.247.252.260.270.317.500
		21605	"		"	"	"	210.215.230.247.252.260.270.318.500
		24001	AKK		1962	687	8680	210.217.230.246.247.250.254.260.273. 318.325
		24002	A2		1967	772	"	210.215.247.261.266.270.318
		24003	"		"	"	"	210.215.247.261.266.270.318
		24004	"		"	"	"	210.215.247.261.266.270.318
		24005	"		"	"	"	210.215.226.247.261.266.267.273.318
		24006	"		"	"	"	210.215.226.247.261.266.267.273.318
		24007	"		"	"	"	210.215.247.261.266.270.318
		24051	C3		1974 ^{x)}	785	"	210.215.226.230.247.250.260.266.267. 273.318.500
		24101	AB10		1935	426	3690	210.215.235.246.260.270.317
		24102	"		"	"	"	210.215.235.246.260.270.317
		24103	"		"	"	"	210.215.235.246.260.270.317
		24104	AB11		1960	682	6510	210.215.230.247.260.270.318.500
		24105	"		"	"	"	210.215.230.247.260.270.317.500
		24106	"		"	"	"	210.215.230.247.260.270.318.500
		24107	"		"	"	"	210.215.230.247.260.270.318.500
		24108	AB11K		"	"	"	210.215.230.235.241.246.260.270.318. 325.500
		24109	"		"	"	"	210.215.230.235.241.246.260.270.318. 325.500
		24110	AB11		"	"	8680	210.215.230.247.260.266.270.318.500
		24111	"		"	"	"	210.215.230.247.260.270.318
		24112	"		"	"	"	210.215.230.247.260.266.270.318.500
		24113	"		"	"	"	210.215.230.247.260.266.270.318.500
		24114	"		1964	706	6510	210.215.226.230.247.260.267.273.318. 325

x) Oppr. byggeår 1947.



PERSONVOGNER - ILLUSTRERT FORTEGNELSE

VOGNUMMERLISTE MED UTSTYRSKODE

Stålvogner

Blad nr. 8

Trykk nr. 751

ev.

Nr.	Dato	Vogn		Type	Bygge- år	Tegn. fort. nr.	Boggi tegn.	Utstyrskode
		Nummer	Litra					
		24115	AB11K		1964	706	6510	210.215.230.235.241.246.260.270.318.325
		24116	AB11		"	"	8680	210.215.230.247.260.270.318
		24117	"		"	"	"	210.215.230.247.260.270.318
		24118	"		"	"	"	210.215.230.247.260.270.318
		24120	AB11K		"	"	"	210.215.230.247.254.260.266.270.318.325
		24121	"		"	"	"	210.215.230.247.254.260.270.318.325
		24122	"		"	"	"	210.215.230.247.254.260.266.273.318.325
		24123	"		"	"	"	210.215.230.247.254.260.266.270.318.325
		25001	B10		1947	543	3690	206.215.246.260.270.317.325
		25002	"		"	"	"	206.215.246.260.270.317.325
		25005	"		"	"	"	208.215.246.260.270.316.325
		25006	"		"	"	"	208.215.235.246.260.270.316
		25007	"		"	"	"	208.215.235.246.260.270.316
		25028	"		"	"	"	208.215.246.260.270.275.316
		25501	B2K		1950	566	"	208.215.235.241.246.253.260.270.318.325
		25502	B3	3	"	"	"	210.215.247.260.266.270.317.500
		25503	"	"	"	"	"	210.215.247.260.270.318.500
		25504	"	"	"	"	"	210.215.247.260.270.318.500
		25505	"	"	"	"	"	210.215.247.260.270.317.500
		25506	"	"	"	"	"	210.215.247.260.270.318.500
		25507	"	"	"	"	"	210.215.247.260.270.318.500
		25508	"	"	1947	543	"	210.215.247.260.270.318.500
		25509	"	"	1951	566	"	210.215.247.260.270.318.500
		25510	"	"	"	"	"	210.215.247.260.270.318.500
		25511	B2K		"	"	"	210.215.235.241.246.253.260.270.318.325
		25512	B3	3	"	"	"	210.215.247.260.270.318.500
		25513	"	"	"	"	"	210.215.247.260.270.318.500
		25514	"	"	"	"	"	210.215.247.260.270.318.500
		25515	"	"	"	"	"	210.215.247.260.270.318.500
		25516	"	"	"	"	"	210.215.247.260.270.318.500
		25517	"	"	1952	"	"	210.215.247.260.270.318.500
							M Had	1.5.1977



PERSONVOGNER - ILLUSTRERT FORTEGNELSE

VOGNNUMMERLISTE MED UTSTYRSKODE

Stålvogner

Blad nr. 9

ev.

Trykk nr. 751

Nr.	Dato	Vogn		Type	Bygge- år	Tegn. fort. nr.	Boggi tegn.	Utstyrskode
		Nummer	Litra					
1	1/5-76							
2	1/5-77	25518	B3	3	1952	566	3690	210.215.247.260.270.318.500
		25519	B2		"	"	"	208.215.246.260.270.316
		25520	B3	3	"	"	"	210.215.247.260.270.318.500
		25521	"	"	"	"	"	206.215.247.260.270.318.325.500
		25522	"	"	"	"	"	206.215.247.260.270.318.325.500
		25523	B2K		"	"	"	206.215.235.241.246.260.270.318.325.500
		25524	"		"	"	"	206.215.235.241.246.260.270.318.325.500
		25525	"		"	"	"	206.215.235.241.246.253.260.270.318.325.500
		25526	"		1953	"	6510	206.215.235.241.246.253.260.270.318.325.500
		25527	"		"	"	3690	206.215.235.241.246.260.270.318.325
		25528	"		"	"	"	206.215.235.241.246.260.270.318.325
		25529	"		"	"	"	206.215.235.241.246.260.270.318.325
		25530	B3	3	"	"	6510	206.215.247.260.270.318.325.500
		25531	"	2	1962	691	8680	210.215.247.261.266.270.318.500
		25532	"	"	"	"	"	210.215.247.261.266.270.318.500
		25533	"	"	"	"	"	210.215.247.261.266.270.318.500
		25534	"	"	"	"	"	210.215.247.261.266.270.318.500
		25535	"	"	"	"	"	210.215.247.261.266.270.318.500
		25536	"	"	"	"	"	210.215.247.261.266.270.318.500
		25537	"	"	"	"	"	210.215.247.261.266.270.318.500
		25538	"	"	"	"	"	210.215.247.261.266.270.318.500
		25539	"	"	"	"	"	210.215.247.261.266.270.318.500
		25540	"	"	"	"	"	210.215.247.261.266.270.318.500
		25541	"	"	"	"	"	210.215.247.261.266.270.318.500
		25542	"	"	"	"	"	210.215.247.261.266.270.318.500
		25543	"	"	"	"	"	210.215.247.261.266.270.318.500
		25544	"	"	"	"	"	210.215.247.261.266.270.318.500
		25545	"	"	"	"	"	210.215.247.261.266.270.318.500
		25546	"	"	"	"	"	210.215.247.261.266.270.318.500
		25547	"	"	"	"	"	210.215.247.261.266.270.318.500
		25548	"	"	"	"	"	210.215.247.261.266.270.318.500
		25549	"	"	"	"	"	210.215.247.261.266.270.318.500
		25550	"	"	1963	"	"	210.215.247.261.266.270.318.500
		25551	"	"	"	"	"	210.215.247.261.266.270.318.500



PERSONVOGNER - ILLUSTRERT FORTEGNELSE

VOGNNUMMERLISTE MED UTSTYRSKODE

Stålvogner

Blad nr. 10

ev.

Trykk nr. 751

Nr.	Dato	Vogn		Type	Bygge- år	Tegn. fort. nr.	Boggi tegn.	Utstyrskode
		Nummer	Litra					
1	1/5-76							
2	1/5-77	25552	B3	2	1963	691	8680	210.215.247.261.266.270.318
		25553	"	"	"	"	"	210.215.247.261.266.270.318
		25554	"	"	"	"	"	210.215.247.261.266.270.318.500
		25555	"	"	"	"	"	210.215.247.261.266.270.318.500
		25556	"	"	"	"	"	210.215.247.261.266.270.318.500
		25557	"	"	"	"	"	210.215.247.261.266.270.318.500
		25558	"	"	"	"	"	210.215.247.261.266.270.318
		25559	"	"	"	"	"	210.215.247.261.266.270.318
		25560	"	"	"	"	"	210.215.247.261.266.270.318
		25561	"	"	"	"	"	210.215.247.261.266.270.318
		25562	"	"	"	"	"	210.215.247.261.266.270.318
		25563	"	"	1964	"	"	210.215.247.253.261.266.270.318
		25564	"	"	"	"	"	210.215.247.253.261.266.270.318
		25565	"	"	"	"	"	210.215.247.253.261.270.318
		25566	"	"	"	"	"	210.215.247.253.261.266.270.318
		25567	"	"	"	"	"	210.215.247.253.261.270.318
		25568	"	"	"	"	"	210.215.247.253.261.266.270.318
		25569	"	"	"	"	"	210.215.247.253.261.270.318
		25570	"	"	"	"	"	210.215.247.253.261.270.318
		25571	"	"	"	"	"	210.215.247.253.261.270.318
		25572	"	"	"	"	"	210.215.247.253.261.270.318
		25573	"	"	1965	"	"	210.215.247.253.261.270.318
		25574	"	"	"	"	"	210.215.247.253.261.270.318
		25575	"	"	1966	"	"	210.215.247.253.261.266.270.318
		25576	"	"	"	"	"	210.215.247.261.266.270.318
		25577	"	"	"	"	"	210.215.247.253.261.266.270.318
		25578	"	"	"	"	"	210.215.247.253.261.266.270.318
		25579	"	"	"	"	"	210.215.247.253.261.266.270.318
		25580	"	"	"	"	"	210.215.247.261.266.270.318
		25581	"	"	"	"	"	210.215.247.261.266.270.318
		25582	"	"	"	"	"	210.215.247.261.266.270.318
		25583	"	"	"	"	"	210.215.247.261.266.270.318
		25584	"	"	"	"	"	210.215.247.261.266.270.318
		25585	"	"	"	"	"	210.215.247.261.266.270.318
		25586	"	"	"	"	"	210.215.247.261.266.270.318
		25587	"	"	"	"	"	210.215.247.261.266.270.318



PERSONVOGNER - ILLUSTRERT FORTEGNELSE
VOGNUMMERLISTE MED UTSTYRSKODE

Stålvogner

Blad nr. 11

Rev. Trykk nr. 751

Nr.	Dato	Vogn		Type	Bygge- år	Tegn. fort. nr.	Boggi tegn.	Utstyrskode
		Nummer	Litra					
1	1/5-76							
2	1/5-77	25588	B3	2	1966	691	8680	210.215.247.261.266.270.318
		25589	"	"	"	"	"	210.215.247.261.266.270.318
		25590	"	"	"	"	"	210.215.247.261.266.270.318
		25591	"	"	"	"	"	210.215.247.261.266.270.318
		25592	"	"	"	"	"	210.215.247.261.266.270.318
		25593	"	"	"	"	"	210.215.247.261.266.270.318
		25594	"	"	"	"	"	210.215.247.261.266.270.318
		25595	"	"	"	"	"	210.215.247.261.266.270.318
		25596	"	"	"	"	"	210.215.247.261.266.270.318
		25597	"	"	"	"	"	210.215.247.261.266.270.318
		25598	"	"	1967	"	"	210.215.247.261.266.260.318
		25599	"	"	"	"	"	210.215.247.261.266.270.318
		25600	"	"	"	"	"	210.215.247.261.266.270.318
		25601	"	"	"	"	"	210.215.247.261.266.270.318
		25602	"	"	"	"	"	210.215.247.261.266.270.318
		25603	"	"	"	"	"	210.215.247.261.266.270.318
		25604	"	"	"	"	"	210.215.247.261.266.270.318
		25605	"	"	"	"	"	210.215.247.261.266.270.318
		25606	"	"	"	"	"	210.215.247.261.266.270.318
		25607	"	"	"	"	"	210.215.247.261.266.270.318
		25608	"	"	"	"	"	210.215.247.261.266.270.318
		25609	"	"	"	"	"	210.215.247.261.266.270.318
		25610	"	"	"	"	"	210.215.247.261.270.318
		25611	"	"	"	"	"	210.215.247.261.266.270.318
		25612	"	"	"	"	"	210.215.247.261.266.270.318
		25613	"	"	"	"	"	210.215.247.261.266.270.318
		25614	"	"	"	"	"	210.215.247.261.270.318
		25615	"	"	1968	"	"	210.215.247.261.266.270.318
		25616	"	"	"	"	"	210.215.247.261.266.270.318
		25617	"	"	"	"	"	210.215.247.261.266.270.318
		25618	"	"	"	"	"	210.215.247.261.266.270.318
		25619	"	"	"	"	"	210.215.247.261.266.270.318
		25620	"	"	"	"	"	210.215.247.261.266.270.318
		25621	"	"	"	"	"	210.215.247.261.266.270.318
		25622	"	"	"	"	"	210.215.247.261.266.270.318
		25623	"	"	1969	"	"	210.215.247.261.266.270.318



Trykk nr. 751

PERSONVOGNER - ILLUSTRERT FORTEGNELSE
 VOGNNUMMERLISTE MED UTSTYRSKODE
 Stålvogner

Blad nr. 12

Nr.	Dato	Vogn		Type	Bygge- år	Tegn- fort. nr.	Boggi tegn.	Utstyrskode
		Nummer	Litra					
1	1/5-76							
2	1/5-77	25624	B3	2	1969	691	8680	210.215.247.261.266.270.318
		25625	"	"	"	"	"	210.215.247.261.266.270.318.500
		25626	"	"	"	"	"	210.215.247.261.266.270.318.500
		25627	"	"	"	"	"	210.215.247.261.266.270.318.500
		25628	"	"	"	"	"	210.215.247.261.266.270.318.500
		25629	"	"	"	"	"	210.215.247.261.266.270.318.500
		25630	"	"	"	"	"	210.215.247.261.266.270.318.500
		25631	"	"	"	"	"	210.215.247.261.266.270.318.500
		25632	"	"	"	"	"	210.215.247.261.266.270.318.500
		25633	"	"	"	"	"	210.215.247.261.266.270.318.500
		25634	"	"	"	"	"	210.215.247.261.266.270.318.500
		25635	"	"	"	"	"	210.215.247.261.266.270.318.500
		25636	"	"	"	"	"	210.215.247.261.266.270.318.500
		25637	"	"	"	"	"	210.215.247.261.266.270.318.500
		25638	"	"	"	"	"	210.215.247.261.266.270.318.500
		25639	"	"	"	"	"	210.215.247.261.266.270.318.500
		25640	"	"	"	"	"	210.215.247.261.266.270.318.500.501
		25641	"	"	"	"	"	210.215.247.261.266.270.318.500.501
		25642	"	"	1947	543	3690	210.215.247.261.270.318.500
		25643	"	"	1951	566	"	210.215.247.261.270.318.500
		25644	"	"	1971	691	8680	210.215.247.261.266.270.318.500.501
		25645	"	"	"	"	"	210.215.247.261.266.270.318.500.501
		25646	"	"	"	"	"	210.215.247.261.266.270.318.500.501
		25647	"	"	"	"	"	210.215.247.261.266.270.318.500.501
		25648	"	"	"	"	"	210.215.247.261.266.270.318.500.501
		25649	"	"	"	"	"	210.215.247.261.266.270.318.500.501
		25650	"	"	"	"	"	210.215.247.261.266.270.318.500.501
		25651	"	"	"	"	"	210.215.247.261.266.270.318.500.501
		25652	"	"	1972	"	"	210.215.247.261.266.270.318.500.501
		25653	"	"	"	"	"	210.215.247.261.266.270.318.500.501
		25654	"	"	"	"	"	210.215.247.261.266.270.318.500.501
		25655	"	"	"	"	"	210.215.247.261.266.270.318.500.501
		25656	"	"	"	"	"	210.215.247.261.266.270.318.500.501
		25657	B3K	"	"	"	"	210.215.247.254.261.266.270.318.325. 500.501
		25658	"	"	"	"	"	210.215.247.254.261.266.270.318.325. 500.501



PERSONVOGNER - ILLUSTRERT FORTEGNELSE
VOGNNUMMERLISTE MED UTSTYRSKODE

Trykk nr. 751

Stålvogner

Blad nr. 13

Rev.

Nr.	Dato	Vogn		Type	Bygge- år	Tegn. fort. nr.	Boggi tegn.	Utstyrskode
		Nummer	Litra					
		25659	B3K	2	1972	691	8680	210.215.247.254.261.266.273.318.325. 500.501
		25660	"	"	"	"	"	210.215.247.254.261.266.273.318.325. 500.501
		25661	"	"	"	"	"	210.215.247.254.261.266.270.318.325. 500.501
		25662	"	"	"	"	"	210.215.247.254.261.266.270.318.325. 500.501
		25663	"	"	"	"	"	210.215.247.254.261.266.273.318.325. 500.501
		25664	"	"	"	"	"	210.215.247.254.261.266.270.318.325. 500.501
		25665	"	"	"	"	"	210.215.247.254.261.266.270.318.325. 500.501
		25666	"	"	"	"	"	210.215.247.254.261.266.270.318.325. 500.501
		25667	"	"	"	"	"	210.215.247.254.261.266.270.318.325. 500.501
		25668	"	"	1973	"	"	210.215.247.254.261.266.273.318.325. 500.501
		25669	B3	"	1947	543	6510	210.215.247.261.273.317.500
		25670	"	"	"	"	3690	210.215.247.261.273.317.500
		25671	"	"	"	"	6510	210.215.247.261.273.317.325
		25672	"	"	"	"	3690	210.215.247.261.273.317
		25673	"	"	"	"	6510	210.215.247.261.273.317
		25674	"	"	"	"	"	210.215.247.261.273.317
		25951	B4	"	"	"	3690	210.215.247.260.270.317.500
		25952	"	"	"	"	"	210.215.247.260.270.318.500
		25953	"	"	"	"	"	210.215.247.260.270.317.500
		25954	"	"	"	"	"	210.215.247.260.270.317.500
		25955	"	"	"	"	"	210.215.247.260.270.318.500
		25956	"	"	"	"	"	210.215.247.260.270.318.500
		25957	"	"	"	"	"	210.215.247.260.270.318.500
		25958	"	"	"	"	"	210.215.247.260.270.318.500
		25959	"	"	"	"	"	210.215.247.260.270.318.500
		25960	"	"	"	"	"	210.215.247.260.270.317.500
		25961	"	"	"	"	"	210.215.247.260.270.317.500
		25962	"	"	"	"	"	210.215.247.260.270.317.500
		25963	"	"	"	"	"	210.215.247.260.270.317.500
		26001	B5		1977	824	8680	210.215.226.247.261.266.267.273.318. 500

M Had

1.5.1977



PERSONVOGNER - ILLUSTRERT FORTEGNELSE

VOGNUMMERLISTE MED UTSTYRSKODE

Stålvogner

Blad nr. 14

ev. Trykk nr. 751

Nr.	Dato	Vogn		Type	Bygge- år	Tegn. fort. nr.	Boggi tegn.	Utstyrskode	
		Nummer	Litra						
		26002	B5		1977	824	8680	210.215.226.247.261.266.267.273.318. 500	
		26004	"		"	"	"	210.215.226.247.261.266.267.273.318. 500	
		26005	"		"	"	"	210.215.226.247.261.266.267.273.318. 500	
		26006	"		"	"	"	210.215.226.247.261.266.267.273.318. 500	
		26007	"		"	"	"	210.215.226.247.261.266.267.273.318. 500	
		26009	"		"	"	"	210.215.226.247.261.266.267.273.318. 500	
								M Had	1.5.1977



PERSONVOGNER - ILLUSTRERT FORTEGNELSE
VOGNNUMMERLISTE MED UTSTYRSKODE

Trevogner

Blad nr. 1

ev.

Trykk nr. 751

Nr.	Dato	Vogn		Type	Bygge- år	Tegn. fort. nr.	Boggi tegn.	Utstyrskode
		Nummer	Litra					
1	1/5-76							
2	1/5-77	31	ZU21		1895		812	204.215.237.246.314.453
		97	BF32	2	1923	318	1904	204.215.239.246.252.260.270.316
		98	"	"	"	"	"	204.215.239.246.260.270.316
		100	A21		1926	363	"	204.215.235.246.260.270.316
		120	BF32	2	1928	369	"	204.215.235.239.246.260.270.316
		121	BF32	2	1928	369	"	204.215.235.239.246.260.270.316
		122	"	"	"	370	"	202.215.235.239.246.260.270.316
		123	"	"	"	"	"	202.215.235.239.240.246.260.270.316
		153	B30	2	1920	183	"	204.215.246.260.270.316
		156	"	"	1915	150	"	204.215.235.246.260.270.316
		160	B22	1	1913	110	"	204.215.246.260.270.316
		166	ZU20		1901	-	812	204.215.235.245.260.314.453
		171	B30	2	1922	258	1904	204.215.235.246.260.270.316
		172	"	"	"	"	"	204.215.235.246.260.270.316
		174	"	"	"	"	"	204.215.235.246.260.270.316
		176	B20	1	1925	332	"	204.215.235.246.260.316.453
		180	B22	3	"	"	"	204.215.235.246.260.270.316
		183	BF31	2	1917	189	"	204.215.235.239.246.260.270.316
		187	B22	3	1925	332	"	204.215.235.246.260.270.316
		205	ZU20		1900	-	812	204.215.245.260.314
		213	BF32	2	1930	393	1904	202.215.235.239.240.246.260.270.316
		214	"	"	"	"	"	202.215.235.239.240.246.260.270.316
		215	"	"	"	"	"	204.215.235.239.240.246.260.270.316
		216	"	"	"	"	"	202.215.239.246.260.270.316
		217	B20	1	"	387	"	204.215.246.260.316
		219	B22	3	"	"	"	204.215.246.260.270.316
		220	B20	2	1936	435	"	204.215.235.246.260.316
		222	"	"	"	"	"	204.215.235.246.260.270.316
		224	B30	3	1937	437	"	204.215.235.246.260.270.316
		225	"	"	"	"	"	204.215.246.260.270.316
		226	"	"	"	"	"	204.215.235.246.260.270.316
		245	BF32	3	1901	-	812	204.215.239.246.252.260.270.315
		246	"	"	"	-	"	204.215.235.239.246.252.260.270.315
		280	B30	2	1921	183	1904	204.215.246.260.270.316
		281	"	"	"	"	"	204.215.246.260.270.316
		282	"	"	"	"	"	204.215.246.260.270.316



PERSONVOGNER - ILLUSTRERT FORTEGNELSE

VOGNNUMMERLISTE MED UTSTYRSKODE

Trevogner

Blad nr. 2

ev.

Trykk nr. 751

Nr.	Dato	Vogn		Type	Bygge- år	Tegn. fort. nr.	Boggi tegn.	Utstyrskode
		Nummer	Litra					
		284	B30	2	1921	183	1904	204.215.235.246.260.270.316
		285	"	"	"	"	"	204.215.235.246.260.270.316
		286	B22	1	1919	184	"	204.215.246.260.270.316
		288	"	"	"	"	"	202.215.235.246.260.270.316
		289	"	"	"	"	"	202.215.246.260.270.316
		290	B30	2	1921	258	"	202.215.235.246.260.270.316
		291	"	"	"	"	"	204.215.246.260.270.316.453
		293	"	"	"	"	"	202.215.235.246.260.270.316
		294	B22	2	"	259	"	204.215.246.260.270.316
		341	B30	2	1912	57	"	204.215.235.246.260.270.316
		345	"	"	1917	183	"	204.215.246.260.270.316
		346	"	"	"	"	"	204.215.246.260.270.316
		347	C30	2	1920	"	"	204.215.246.260.270.316
		348	B31	1	1917	182	"	204.215.246.260.270.316
		428	ZU20		1904	-	812	202.215.235.245.260.314.453
		450	B23 1)	1	1934	425	3660	204.215.235.247.260.315.453
		451	" 1)	"	"	"	"	204.215.247.260.315.453
		452	" 1)	"	"	"	"	204.215.247.260.315.453
		453	" 1)	"	"	"	"	204.215.247.260.315.453
		502	B31	2	1909	50	812	204.215.235.246.260.270.314.453
		548	BFV21		1912	-	-	204.215.238.239.246.314.453
		553	B22	1	1914	115	1904	204.215.246.260.270.316
		554	"	"	"	"	"	204.215.246.260.270.316
		555	"	"	"	"	"	204.214.246.260.270.316
		556	"	"	"	"	"	204.215.246.260.270.316
		557	"	"	"	"	"	204.215.246.260.270.316
		558	"	"	"	139	"	204.215.246.260.270.316
		560	"	"	1915	"	"	204.215.246.260.270.316
		561	"	"	"	"	"	204.215.246.260.270.316
		562	"	"	"	"	"	204.215.246.260.270.316
		565	B30	2	"	138	"	204.215.246.260.270.316
		566	"	"	"	"	"	204.215.246.260.270.316
		568	"	"	"	"	"	204.215.246.260.270.316

1) Tilhenger for motorvogn.
Trevogn med platekledning.

M Had

1.5.1977



PERSONVOGNER - ILLUSTRERT FORTEGNELSE

VOGNNUMMERLISTE MED UTSTYRSKODE

Trevogner

Blad nr. 3

ev.

Trykk nr. 751

Nr.	Dato	Vogn		Type	Bygge- år	Tegn. fort. nr.	Boggi tegn.	Utstyrskode
		Nummer	Litra					
		569	B30	2	1915	138	1904	204.215.246.260.270.316
		570	"	"	"	"	"	204.215.246.260.270.316
		571	"	"	"	"	"	204.215.246.260.270.316
		604	BF31	4	1921	243	"	204.215.239.246.252.260.270.316
		620	BDF11		"	245	"	204.215.239.246.260.270.316
		621	"		"	"	"	204.215.235.239.246.252.260.316
		624	BF31	3	"	243	"	204.215.239.246.252.260.270.316
		626	"	4	1922	"	"	204.215.239.246.260.270.316
		627	BF30		"	"	"	204.215.239.246.252.260.270.316
		632	BF32	4	1923	277	"	204.215.239.246.260.270.316
		635	B22	3	"	"	"	204.215.246.260.270.316
		638	B30	2	1924	319	"	204.215.246.260.270.316
		643	B22	3	1926	362	"	204.215.246.260.270.316
		645	"	2	1928	368	"	204.215.246.260.270.316
		647	BF32	1	1927	369	"	204.215.239.246.252.260.270.316
		648	"	"	"	"	"	204.215.238.239.246.260.270.316
		650	BF31	2	1929	377	"	204.215.235.239.246.252.260.270.316. 453
		651	B22	3	"	368	"	204.215.246.260.270.316
		654	B30	3	1934	423	"	204.215.246.260.270.316
		655	"	"	"	"	"	204.215.246.260.270.316
		656	"	"	1935	"	"	204.215.246.260.270.316
		660	"	"	1936	437	"	204.215.246.260.270.316
		663	B20	2	1937	439	"	204.215.246.260.270.316
		664	"	"	"	"	"	204.215.246.260.270.316
		665	B22	2	"	441	"	204.215.246.260.270.316
		666	"	"	"	"	"	204.215.246.260.270.316
		707	"	"	1926	363	"	204.215.246.260.270.316
		724	BF32	3	1902	-	812	204.215.239.246.252.260.270.315
		742	B22	1	1924	330	1904	204.215.235.246.260.270.316
		744	B30	2	1925	331	"	204.215.235.246.260.270.316
		745	"	"	"	"	"	204.215.246.260.270.316
							M Had	1.5.1977



PERSONVOGNER - ILLUSTRERT FORTEGNELSE
VOGNNUMMERLISTE MED UTSTYRSKODE

Trykk nr. 751

Trevogner

Blad nr. 4

ev.

Nr.	Dato	Vogn		Type	Bygge- år	Tegn. fort. nr.	Boggi tegn.	Utstyrskode
		Nummer	Litra					
1	1/5-76							
2	1/5-77	746	B22	1	1927	360	1904	204.215.246.260.270.316
		747	"	2	1928	"	"	204.215.246.260.270.316
		748	"	1	"	"	"	204.215.235.246.260.270.316
		749	"	"	"	"	"	204.215.235.246.260.270.316
		770	B30	2	1917	183	"	204.215.235.246.260.270.316
		773	B22	1	1920	238	"	204.215.246.260.270.316
		774	"	"	"	"	"	204.215.235.246.260.270.316
		775	BF33	2	1921	246	"	204.215.239.246.252.260.270.316
		777	ZU20		1904	-	812	204.215.235.245.260.314.453
		780	BF31	2	1913	55	1904	204.215.235.238.239.246.260.316
		782	B30	2	1915	138	"	204.215.235.246.260.270.316
		785	BF31	3	1921	242	"	204.215.239.246.260.270.316
		789	B22	1	1924	277	"	204.215.235.246.260.270.316
		790	"	"	"	302	"	204.215.235.246.260.270.316
		791	"	"	1923	"	"	204.215.246.260.270.316
		792	BF31	2	"	303	"	204.215.238.239.246.260.316
		794	"	"	"	"	"	204.215.239.246.252.260.270.316.453
		796	"	3	1924	"	"	204.215.235.238.239.246.260.270.316
		799	BF32	2	"	"	"	204.215.235.239.246.260.270.316
		815	BF31	1	1913	56	812	204.215.235.238.239.246.260.314.453
		836	Zu20		1900	-	"	204.215.235.245.260.314.453
		876	B30	2	1921	239	1904	204.215.235.246.260.270.316
		879	BF32	1	1917	209	"	204.215.239.247.252.260.270.316
		882	"	2	1916	188	"	204.215.239.246.260.270.316
		885	B30	2	1919	183	"	204.215.246.260.270.316
		887	B20	2	1916	164	"	204.215.246.260.270.316
		894	B22	1	1912	45	"	204.215.246.260.270.315
		895	"	"	"	"	812	204.215.235.246.260.270.315
		1024	FV	1	1921	-	-	215.225.239.246.314
		1025	"	"	1923	-	-	204.215.239.246.314
		1026	"	"	"	-	-	204.215.239.242.246.314
		1027	"	"	"	-	-	204.215.239.246.314
		2022	"	6	1913	-	-	204.215.239.242.246.314.453
		2023	"	8	"	-	-	204.215.239.242.246.314.453
		2024	"	6	1919	159	-	204.215.239.242.246.314.453
		2025	"	7	1922	270	-	204.215.239.242.246.314.453



PERSONVOGNER - ILLUSTRERT FORTEGNELSE
VOGNNUMMERLISTE MED UTSTYRSKODE

Trykk nr. 751

Trevogner

Blad nr. 5

ev.

Nr.	Dato	Vogn		Type	Bygge- år	Tegn. fort. nr.	Boggi tegn.	Utstyrskode
		Nummer	Litra					
1	1/5-76							
2	1/5-77	2026	FV	7	1922	270	-	204.215.239.242.246.314.453
		2027	"	"	"	"	-	204.215.239.242.246.314.453
		2028	"	"	"	"	-	204.215.239.242.246.314.453
		2029	"	"	"	"	-	204.215.239.246.314.453
		2030	"	"	"	"	-	204.215.239.242.246.260.314.453
		3010	"	5	1913	-	-	204.215.239.242.246.260.314.453
		3011	"	5	1913	-	-	204.215.239.242.246.260.314.453
		3012	"	"	"	-	-	204.215.239.246.260.314.453
		3030	"	6	1919	159	-	204.215.239.242.246.314.453
		3031	"	"	"	"	-	204.215.239.242.246.314.453
		3033	"	7	1922	270	-	204.215.239.242.246.264.314.453
		3034	"	"	"	"	-	204.215.239.242.246.264.314.453
		3035	"	"	"	"	-	204.215.239.242.246.314.453
		3036	"	"	"	"	-	204.215.239.242.246.314.453
		3037	"	"	"	"	-	204.215.235.239.246.260.314.453
		3038	"	"	"	"	-	204.215.239.242.246.314.453
		3039	"	"	"	"	-	204.215.239.242.246.314.453
		3040	"	1	1928	372	-	204.215.239.246.314
		3041	"	"	"	"	-	204.215.239.246.314
		3042	"	"	"	"	-	204.215.239.242.246.314
		3043	"	"	"	"	-	204.215.239.246.314
		5010	"	8	1914	129	-	204.215.239.242.246.314.453
		5012	"	6	1919	159	-	204.215.239.242.246.314.453
		5013	"	"	"	"	-	204.215.239.242.246.314.453
		5014	"	5	"	"	-	204.215.239.242.246.314.453
		5015	"	6	"	"	-	204.215.239.242.246.314.453
		5016	"	"	"	160	-	204.215.239.242.246.260.314.453
		5020	"	7	1922	271	-	204.215.239.242.246.314.453
		5021	"	"	1924	"	-	204.215.239.242.246.314.453
		5022	"	"	"	"	-	204.215.239.242.246.314.453
		5023	"	"	"	270	-	204.215.239.242.246.314.453
		5024	"	"	"	"	-	204.215.239.242.246.314.453
		5634	"	6	1914	129	-	204.215.239.242.246.314.453
		5635	"	"	"	"	-	204.215.239.242.246.314.453
		6011	"	5	1912	-	-	204.215.239.242.246.260.314.453
		6012	"	"	1913	-	-	204.215.239.242.246.260.314.453



PERSONVOGNER - ILLUSTRERT FORTEGNELSE
VOGNNUMMERLISTE MED UTSTYRSKODE

Trykk nr. 751

Trevogner

Blad nr. 6

Nr.	Dato	Vogn		Type	Bygge- år	Tegn. fort. nr.	Boggi tegn.	Utstyrskode
		Nummer	Litra					
1	1/5-76							
2	1/5-77	6014	FV	6	1919	160	-	204.215.239.242.246.260.314.453
		6015	"	"	"	159	-	204.215.239.242.246.314.453
		6016	"	"	"	"	-	204.215.239.242.246.314.453
		6017	"	7	1922	270	-	204.215.239.246.264.314.453
		6018	"	"	"	"	-	204.215.239.242.246.264.314.453
		6020	"	"	"	"	-	204.215.239.242.246.264.314.453
		6021	"	"	"	"	-	204.215.239.242.246.264.314.453
		6022	"	"	"	"	-	204.215.239.242.246.314.453
		6025	"	5	1913	-	-	204.215.239.242.246.314.453
		14010	"	6	1915	160	-	204.215.239.242.246.264.314.453
		14011	"	"	1919	159	-	204.215.239.246.260.314.453
		14012	"	"	"	"	-	204.215.239.246.260.314.453
		14013	F20		1938	454	1904	204.215.239.246.260.270.316
		14015	"		"	"	"	204.215.239.246.260.270.316
		15011	FV	2	1909	-	-	204.215.239.246.264.314.453
		15013	"	4	1911	-	-	204.215.239.242.246.264.314.453
		17950	"	7	1924	271	-	204.215.239.242.246.314.453
		17952	"	6	1919	159	-	204.215.239.242.246.314.453
		17953	"	"	"	160	-	204.215.239.242.246.314.453
		17954	"	"	"	"	-	204.215.239.246.314.453
		17956	F23		1922	251	1904	204.215.239.246.260.270.316
		18007	B22	1	1914	115	"	204.215.246.260.270.316
		18008	"	"	"	"	"	204.215.235.246.260.270.316
		18014	B30	2	1915	138	"	204.215.246.260.270.316
		18015	BF32	1	"	146	"	204.215.235.238.239.246.252.260.270.316
		18016	"	2	"	"	"	204.215.239.246.260.270.316
		18020	BF31	3	"	151	"	204.215.235.239.246.260.270.316
		18022	"	2	"	"	"	204.215.235.238.239.246.260.270.316
		18023	"	3	"	"	"	204.215.235.238.239.246.260.270.316
		18029	"	2	1916	162	"	204.215.239.246.260.270.316.453
		18031	B22	1	1916	164	"	204.215.235.246.260.270.316
		18036	"	2	"	185	"	204.215.235.246.260.270.316
		18037	B30	2	1918	183	"	204.215.246.260.270.316
		18042	B30	2	1918	183	"	204.215.235.246.260.270.316
		18043	BF31	2	"	187	"	204.215.235.238.239.246.260.270.316



PERSONVOGNER - ILLUSTRERT FORTEGNELSE
VOGNNUMMERLISTE MED UTSTYRSKODE

Trykk nr. 751

Trevogner

Blad nr. 7

ev.

Nr.	Dato	Vogn		Type	Bygge- år	Tegn- fort. nr.	Boggi tegn.	Utstyrskode
		Nummer	Litra					
1	1/5-76							
2	1/5-77	18044	BF31	2	1918	187	1904	204.215.239.246.252.260.270.316
		18049	B22	2	1920	191	1904	204.215.235.246.260.270.316
		18052	BF31	2	1917	210	"	204.215.235.238.239.246.260.270.316
		18053	B22	3	"	185	"	204.215.235.246.260.270.316
		18057	C30	1	1921	239	"	204.215.246.260.270.316
		18058	"	"	"	"	"	204.215.246.260.270.316
		18060	B22	1	1920	238	"	204.215.246.260.270.316
		18061	"	"	"	"	"	204.215.235.246.260.270.316
		18080	BF30		1921	243	"	204.215.239.246.252.260.270.316
		18081	"		"	246	"	204.215.239.246.260.270.316
		18085	BF33	1	1920	245	"	204.215.239.246.252.260.270.316
		18099	B30	2	1921	258	"	204.215.246.260.270.316
		18100	BF31	3	"	242	"	204.215.239.246.260.270.316
		18104	"	"	"	"	"	204.215.235.238.239.246.260.270.316
		18105	"	"	"	"	"	204.215.239.246.260.270.316
		18109	BDF11		1923	301	"	204.215.239.246.260.316.453
		18130	BF31	3	1931	394	"	204.215.235.239.246.260.316.453
		18132	B30	3	1933	405	"	204.215.235.246.260.270.316
		18134	"	"	1934	423	"	204.215.235.246.260.270.316
		18136	B22	3	1937	439	"	204.215.246.260.270.316
		18137	"	"	"	"	"	204.215.246.260.270.316
		18138	"	2	"	"	"	204.215.235.246.260.270.316
		18143	B30	3	"	442	"	204.215.246.260.270.316
		18144	"	"	"	"	"	204.215.246.260.270.316
		18145	"	"	"	"	"	204.215.235.246.260.270.316
		18146	B22	2	"	441	"	204.215.235.246.260.270.316
		18147	"	"	"	"	"	204.215.246.260.270.316
		18148	"	"	"	"	"	204.215.246.260.270.316
		18149	"	"	"	"	"	204.215.246.260.270.316
		18169	BF20 1)		1947	532	3660	204.215.247.260.315.453
		18170	" 1)		"	"	"	204.215.247.260.315.453
		18171	B23 1)	2	"	533	"	204.215.247.260.315.453
		18172	" 1)	"	"	"	"	204.215.247.260.315.453
		18173	" 1)	"	"	"	"	204.215.247.260.315.453
		18174	" 1)	3	1954		6280	205.215.247.260.316
		18175	" 1)	"	1955		"	205.215.247.260.316

1) Lettmetallvogn



PERSONVOGNER - ILLUSTRERT FORTEGNELSE
VOGNNUMMERLISTE MED UTSTYRSKODE
Trevogner

Rev. Trykk nr. 751

Blad nr. 8

Nr.	Dato	Vogn		Type	Bygge- år	Tegn. fort. nr.	Boggi tegn.	Utstyrskode
		Nummer	Litra					
		19003	FVde		1942	-	-	204.215.242.246.314
		20053	FV	6	1914	129	-	204.215.239.246.314.453
		20054	"	7	1922	270	-	204.215.239.246.260.314.453
		20055	"	"	"	"	-	204.215.239.246.264.314.453
		20066	F20		1938	454	1904	204.215.246.260.270.316
		20773	FV	7	1922	271	-	204.215.239.242.246.314.453
		20774	"	"	"	"	-	204.215.239.242.246.314.453
		23101	"	6	1915	159	-	204.215.239.246.314.453
		23102	"	"	"	"	-	204.215.239.246.314.453



PERSONVOGNER - ILLUSTRERT FORTEGNELSE
INNHOLDSFORTEGNELSE

Trykk nr. 751

Rev.

Nr.	Dato	Benevning	Blad nr.
1	1/5-76		
2	1/5-77		
3	1/5-78		
		LITRABETEGNELSENE BETYDNING	1
		LITRAOVERSIKT (REGISTER) Stålvogner	2-3
		" (") Trevogner	4-5
		KONSTRUKSJONSPROFIL	6
		ANTALL OG ALDERSFORDELING AV PERSONVOGNER	7-9
		HOVEDDATA Stålvogner	
		" Trevogner	
		KODER FOR VOGNUTSTYR	1-3
		VOGNNUMMERLISTER MED UTSTYRSKODER Stålvogner	1-15
		" " " Trevogner	1-8
		PRIVATVOGNER (NUMMERLISTE)	





PERSONVOGNER - ILLUSTRERT FORTEGNELSE

LITRAOVERSIKT (REGISTER) OG ANTALL

Stålvogner

ev. Trykk nr. 751

Blad nr. 2

Nr.	Dato	Litra	Type	Vognnummer	Antall vogner	Benevning
		WLA	1	21011-21015	5	Sovevogn 1. kl.
		"	2	21010	1	" " "
		WLAB		21035-21076	42	" 1. og 2. kl.
		WLABK		21077-21082	6	" " " " "
		WLB	1	21001-21003	3	" 2. kl.
		"	2	21004-21006	3	" " "
		"	3	21007-21009	3	" " "
		"	4	21016-21034	19	" " "
		A1K		24001	1	Salongvogn
		A2		24002-24007	6	Sittevogn 1. kl.
		A3		24008, 24009	2	" " "
		AB10		24101-24103	3	Sittevogn 1. og 2. kl.
		AB11		24104-24107, 24110-24118	13	" " " " "
		AB11K		24108, 24109, 24120-24123	6	" " " " "
		B1		19922-19929	8	Sittevogn 2. kl.
		B2		25511, 25519, 25526, 25527	4	" " "
		B2K		25501, 25523-25525, 25528, 25529	6	" " "
		B3	2	25531-25656, 25669-25674	132	" " "
		B3K	"	25657-25668	12	" " "
		B3	3	25502-25510, 25512-25518, 25520-25522, 25530	20	" " "
		B4		25951-25963	13	" " "
		B5		26001-26018	18	" " "
		B10		25001, 25002, 25005-25007, 25028	6	" " "
		BF1		21601-21605	5	Sittevogn 2. kl. med reisegods-, kond.- og kjøkkenavdeling
					M Had	1.5.1978



PERSONVOGNER - ILLUSTRERT FORTEGNELSE
LITRAOVERSIKT (REGISTER) OG ANTALL
Stålvogner

Trykk nr. 751

Blad nr. 3

ev.

Nr.	Dato	Litra	Type	Vognnummer	Antall vogner	Benevning
		BF10	1	21501-21503	3	Sittevogn 2. kl. med reiseogs-, kond.- og kjøkkenavdeling
		"	2	21504-21506, 21509, 21511-21514	8	Sittevogn 2. kl. med reiseogs-, kond.- og kjøkkenavdeling
		BF11		21515-21524	10	Sittevogn 2. kl. med reiseogs-, kond.- og kjøkkenavdeling
		BF12		21525-21534	10	Sittevogn 2. kl. med reiseogs- og kond.avdeling
		BF13		21701, 21702	2	Sittevogn 2. kl. med reiseogs- og kond.avdeling
		BFV1		19900-19909, 19912-19914, 19916, 19918-19921	18	Sittevogn 2. kl. med reiseogs- og kond.avdeling
		BR		21201-21205	5	Sitte- og kafeteriavogn
		C1		19930	1	Konferansevogn
		C2		19931	1	Utstillingsvogn
		C3		24051	1	Konferansevogn
		DF30		21310, 21313	2	Post- og konduktörvogn
		DF36		21303	1	" " "
		DF37		21304-21307, 21318, 21320, 21321	7	" " "
		F1	1	21401, 21402	2	Konduktörvogn
		"	2	21403	1	"
		F2		21404, 21405	2	"
		F3	1	21406, 21407	2	"
		"	2	21412, 21414	2	"
		"	3	21409, 21410	2	"
		FVde		19004, 19006-19011	7	Aggregatvogn
		R1		21251-21261	11	Restaurantvogn
					M Had	1.5. 1978



PERSONVOGNER - ILLUSTRERT FORTEGNELSE

LITRAOVERSIKT (REGISTER) OG ANTALL
Trevogner

Trykk nr. 751

Blad nr. 4

v.

Nr.	Dato	Litra	Type	Antall vogner	Benevning
		A21		1	Salongvogn
		B20	2	2	Sittevogn 2. kl.
		B22	1	25	" " "
		"	2	12	" " "
		"	3	9	" " "
		B23	1	4	" " "
		"	1) 2	3	" " "
		"	1) 3	2	" " "
		B30	2	24	" " "
		"	3	9	" " "
		B31	1	1	" " "
		"	2	1	" " "
		BDF11		1	Sittevogn 2. kl. med reise- gods-, post- og kond.- avdeling
		BF20	1)	2	Sittevogn 2. kl. med reise- gods- og kond.avdeling
		BF30		2	" " " " " "
		BF31	1	1	" " " " " "
		"	2	6	" " " " " "
		"	3	7	" " " " " "
		"	4	2	" " " " " "
		BF32	1	4	" " " " " "
		"	2	8	" " " " " "
		"	3	3	" " " " " "
		"	4	1	" " " " " "
		BF33	1	1	" " " " " "
		"	2	1	" " " " " "
		BFV21		1	" " " " " "
		C30	1	2	Losjivogn
		"	2	1	"
		F20		2	Konduktörvogn
		F23		1	" med sykerom
		FV	1	7	Konduktörvogn
		"	2	1	"
		"	5	6	"
		"	6	21	"
		"	7	24	"

1) Vognkasse av lettmetall.

M Had

1.5. 1978



Trykk nr. 751

PERSONVOGNER - ILLUSTRERT FORTEGNELSE
LITRAOVERSIKT (REGISTER) OG ANTALL
Trevogner

Blad nr. 5

ev.

Nr.	Dato	Litra	Type	Antall vogner	Benevning
		FV	8	2	Konduktörvogn
		FVde		1	Aggregatvogn
		ZU20		5	Sanitetsvogn

Litra	Byggeår - Antall															Sum
	T.o.m.1910	1911-15	1916-20	1921-25	1926-30	1931-35	1936-40	1941-45	1946-50	1951-55	1956-60	1961-65	1966-70	1971-75	1976-80	
WLA										6						6
WLAB } WLABK }											15	33				48
WLB							6	3		9	10					28
A1K												1				1
A2													6			6
A3															2	2
A21					1											1
AB10						3										3
AB11 } AB11K }											10	9				19
B1							8									8
B2 } B2K }									1	9						10
B3 } B3K }									14	14		44	67	25		164
B4									13							13
B5															18	18
B10									6							6
B20							2									2
B22		10	9	8	9		10									46
B23						4			3 ^{x)}	2 ^{x)}						9
B30		8	6	10		4	5									33
B31	1		1													2
Sum overføres	1	18	16	18	10	11	31	3	37	40	35	87	73	25	20	425
x) Lettmetall																

Litra	Byggeår - Antall															Sum
	T.o.m.1910	1911-15	1916-20	1921-25	1926-30	1931-35	1936-40	1941-45	1946-50	1951-55	1956-60	1961-65	1966-70	1971-75	1976-80	
Overført	1	18	16	18	10	11	31	3	37	40	35	87	73	25	20	425
BDF11				1												1
BF1														5		5
BF10							3			8						11
BF11												2	8			10
BF12													10			10
BF13										2						2
BF20 (lettmetall)									2							2
BF30				2												2
BF31		3	2	9	1	1										16
BF32	3	2	2	3	6											16
BF33			1	1												2
BFV1					18											13
BFV21		1														1
BR														5		5
C1							1									1
C2												1				1
C3														1		1
C30			1	2												3
DF (stål)								1		5	1	3				10
Sum overføres	4	24	22	36	35	12	35	4	39	55	36	93	91	36	20	542

Litra	Byggeår - Antall															Sum
	T.o.m. 1910	1911-15	1916-20	1921-25	1926-30	1931-35	1936-40	1941-45	1946-50	1951-55	1956-60	1961-65	1966-70	1971-75	1976-80	
Overført	4	24	22	36	35	12	35	4	39	55	36	93	91	36	20	542
F (stål)						3		2		4		2				11
F (tre)				1			2									3
FV (tre)	1	13	16	27	4											61
FVde (stål)						1	4	2								7
FVde (tre)								1								1
R1										4	2		5			11
ZU20	5															5
Sum	10	37	38	64	39	16	41	9	39	63	38	95	96	36	20	641



PERSONVOGNER - SOVEVOGN

Litra
WLA type 1

Hoveddata

2v.

Trykk nr. 751

Nr. Dato

1 1/5-75

2 1/5-75

3 1/5-78

Tegn.fortegnelse nr. x)

Hovedtegn.: 5859

Vg.nr.serie: 21011-21015

Byggeår: x)

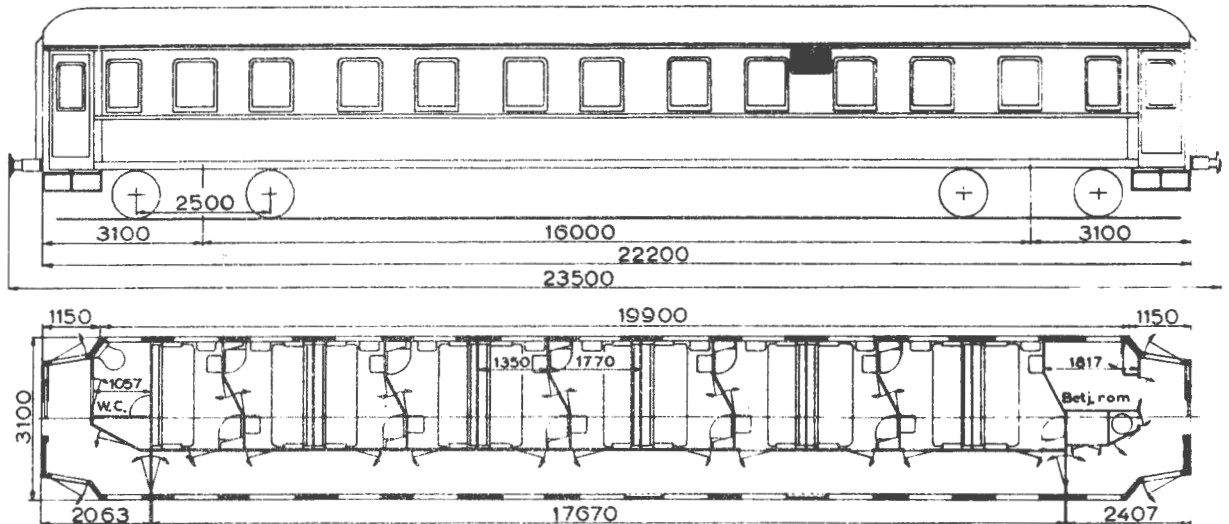

Lengde over buffere	23,50 m
Boggisenteravstand	16,00 m
Lengde av vognkasse	22,20 m
Bredde " "	3,10 m
Største takhøyde over skinnetopp v/tom vogn	4,08 m
Bufferhøyde " " " "	1,06 m
Boggi etter tegn.	8680
Antall kupéer	11
" liggeplasser	22
" sitteplasser	33
Bremser	KE-GP bremse og skrubremse
Spenning på lysanlegg	36 volt
Elektrisk varme i kW	45
Vognvekt	40,0-40,5 tonn
Største tillatte hastighet	100 km/h

x) Se vognnummerliste.

SI-enheter

Godkj.

WLA
type 1

ALMINNELIG BESKRIVELSE:

Vognen har 1 personavdeling med 11 halvkupéer, 1 WC (vannklosett) i den ene ende av vognen og 1 betjeningsrom i den andre ende. Hver kupé har 2 køyer. Kupéene har termostat for varmeregulering, varmt og kaldt vann og kontakt for barbermaskin.

VOGNKASSE:

Vognkassen er en helsveiset, selvbærende stålkonstruksjon med underramme, vegg- og takskjelett av stålprofiler og utvendig undergulv, vegg- og takbekledning av stålplater.

BREMSER:

Knorr-bremse type KE-GP og skrubremse.

OPPFARMING:

Vognen er utstyrt med elektrisk varmeanlegg (1000 V), dessuten kan ventilasjonsluften forvarmes. Vognen har varmtvannsbereder. Termostaten i kupéene kan reguleres mellom 4-30° C. Temperaturen i kupéene og ventilasjonskanalen kan også avleses på fjerntermometer som er plassert i bryterskap på plattform.

BELYSNING:

Lysanlegget er 36 volt. Strømforsyning fra likeretter og batteri.

Vognutstyr forøvrig: Se vognnummerliste.



PERSONVOGNER - SALONGVOGN
Hoveddata

Litra
ALK

Trykk nr. 751

(Ao type 5)

ev.

Nr.	Dato
1	1/5-75
2	1/5-77
3	1/5-78

Tegn.fortegnelse nr. x)

Hovedtegn.: 8663

Vg.nr.: 24001

Byggeår: x)

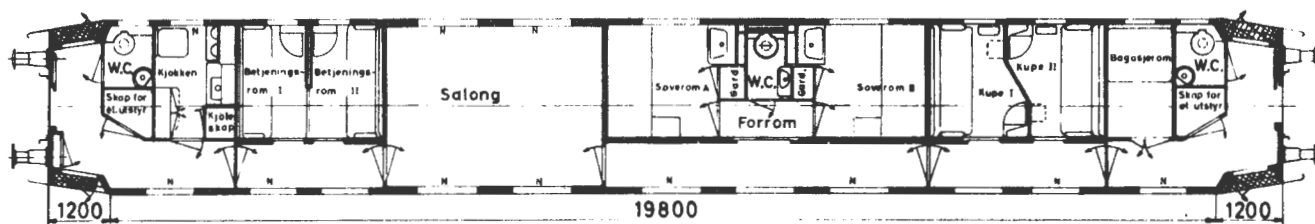
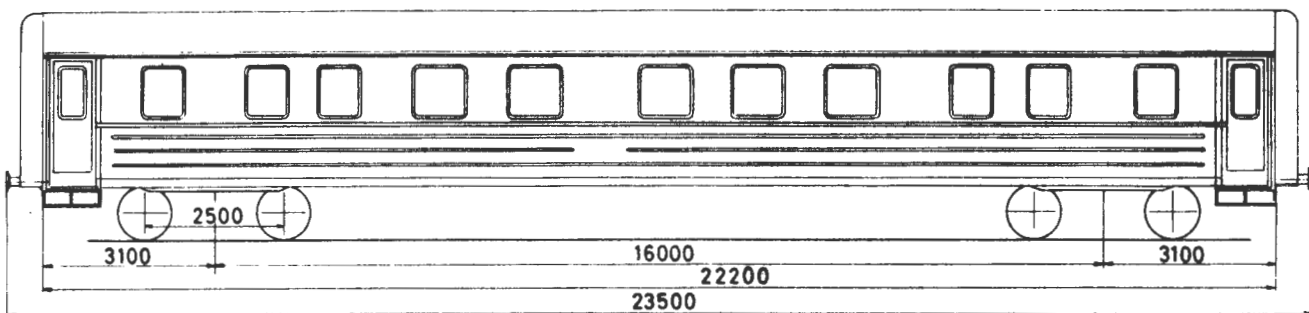

Lengde over buffere	23,50 m
Boggisenteravstand	16,00 m
Lengde av vognkasse	22,20 m
Bredde " "	3,10 m
Største takhöhe over skinnetopp v/tom vogn	4,08 m
Bufferhöhe	1,06 m
Boggi etter tegn.	8680
Bremser	KE-GPR bremse og parkeringsbremse
Spenning på lysanlegg	110 V
Elektrisk varme i kW	80
Vognvekt	42,0 tonn
Største tillatte hastighet	130 km/h

x) Se vognnummerliste.

SI-enheter

Godkj. /

ALMINNELIG BESKRIVELSE:

Vognen er en salongvogn 1. kl. med 1 salong, 2 soverom, 2 halvkupéer, 2 betjeningsrom, kjøkken, bagasjerom og 3 WC.

VOGNKASSE:

Vognkassen er en helsveiset, selvbærende stålkonstruksjon med underramme, vegg- og takskjelett av stålprofiler og utvendig undergulv, vegg- og takbekledning av stålplater.

BREMSER:

Knorr-bremse type KE-GPR og parkeringsbremse.

OPPVARMING:

Oppvarmingen skjer ved håndregulerte dampradiatorer og elektriske ovner (1000 V), dessuten kan ventilasjonsluften forvarmes. Det er også termostater for varmereguleringen.

BELYSNING:

Lysanlegget er 110 V. Strømforsyning fra generator og batteri eller fra likeretter og batteri.

Vognen har også utstyr for 220 volts lysnett.

Vognutstyr for övrig: Se vognnummerliste.



PERSON- OG KONDUKTÖRVOGN

Litra

BF10 type 2

Hoveddata

(BFo2dk tp. 2)

Rev.

Trykk nr. 751

Nr.	Dato
1	1/5-75
2	1/5-76
3	1/5-78

Tegn.fortegnelse nr. x)

Hovedtegn. 1)

Vg.nr.serie: 21504-21506, 21509, 21511-21514

Byggeår: x)

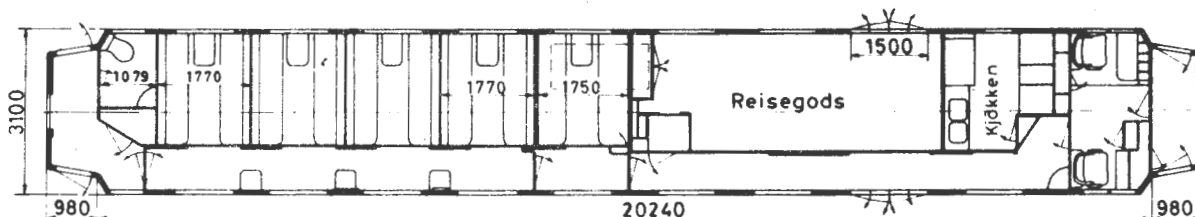
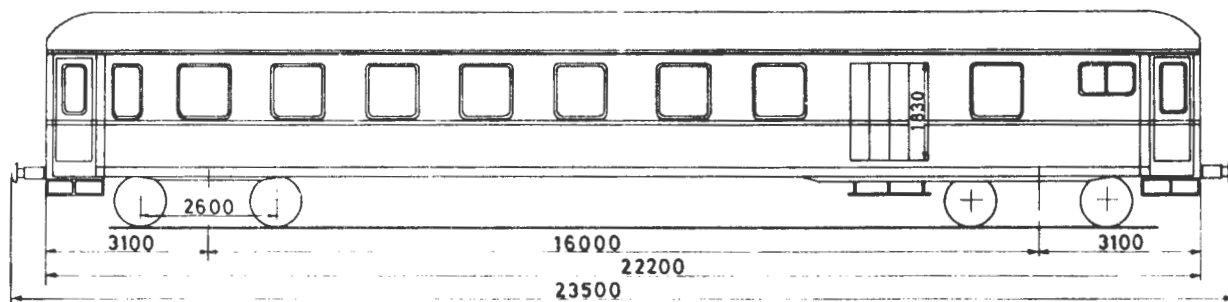

Lengde over buffere	23,50 m
Boggisenteravstand	16,00 m
Lengde av vognkasse	22,20 m
Bredde " "	3,10 m
Største takhøyde over skinnetopp v/tom vg.	4,08 m
Bufferhøyde " " " "	1,06 m
Boggi etter tegn.	3690 eller 6510
Antall avdelinger	1
" kupéer	5
" sitteplasser	40
Bremser	Hik-GP eller Hik-GPR bremse og skrubremse
Spenning på lysanlegg	32 volt
Elektrisk varme i kW	30
Vognvekt	36,0-38,5 tonn
Last i reisegodsrom	3,0 tonn
Største tillatte hastighet	100-130 km/h

1) Hovedtegn. 16427 for vg. nr. 21511 og 21513, for de øvrige vg. hovedtegn. 15645.

x) Se vognnummerliste.

SI-enheter

Godkj. /

BF10
type 2

ALMINNELIG BESKRIVELSE:

Vognen er en sittevogn (sidegangsvogn) 2. kl. med 1 person-avdeling med 5 helkupéer, derav 1 barnekupé og 1 sykekupé. Det er reiseogsrom, kjøkken, konduktörrom og WC. Sykekupéen har inngang både fra reiseogsrom og sidegang.

VOGNKASSE:

Vognkassen er en helsveiset, selvbærende konstruksjon med underramme, vegg- og takskjelett av stålprofiler og utvendig undergulv, vegg- og takbekledninger av stålplater.

BREMSER:

Knorr-bremse type Hik-GP eller Hik-GPR og skrubremse.

OPPVARMING:

Oppvarming skjer ved håndregulerte dampradiatorer og elektriske ovner (1000 V). Noen vogner har bare elektrisk oppvarming.

VENTILASJON:

Vognen er utstyrt med Groves sugeventilatorer.

BELYSNING:

Lysanlegget er 32 V. Strömforsyning fra generator og batteri eller likeretter og batteri.

Vognutstyr forövrig: Se vognnummerliste.



PERSONVOGNER - KONFERANSEVOGN

Litra
C1

Hoveddata

(Bo type 1)

iv. Trykk nr. 751

Nr. Date

1 / 15-74

1 / 15-75

3 / 15-78

Tegn.fortegnelse nr. x)

Hovedtegn.: 14021

Vg.nr.: 19930

Byggeår: x)

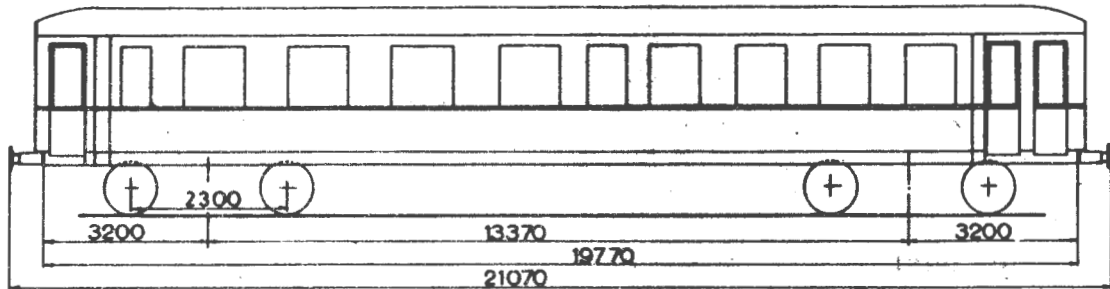

Lengde over buffere	21,07 m
Boggisenteravstand	13,37 m
Lengde av vognkasse	19,77 m
Bredde " "	3,00 m
Største takhøyde over skinnetopp v/ton vogn	4,08 m
Bufferhøyde " " " "	1,06 m
Boggi etter tegn.	6510
Bremser	Hik-GP bremse og skrubremse
Spenning på lysanlegg	32 volt
Elektrisk varme i kW	21
Vognvekt	35,0 tonn
Største tillatte hastighet	120 km/h

x) Se vognnummerliste.

SI-enheter

Godkj. /

ALMINNELIG BESKRIVELSE:

Vognen er innredet som konferansevogn og har foruten konferanserom med flyttbare bord og stoler, garderobe, kjøkken og WC (vannklosett).

UNDERSTILLING OG VOGNKASSE:

Understillingen er en sveiset konstruksjon av standard valseprofiler, og vognkassen en sveiset konstruksjon av standard valseprofiler og plater.

BREMSER:

Knorr-bremse type Hik-GP og skrubremse.

OPPVARMING:

Oppvarming skjer ved håndregulerte dampradiatorer og elektriske ovner (1000 V).

BELYSNING:

Lysanlegget er 32 V. Strömforsyning fra generator og batteri.

Vognen har også elektrisk utstyr for 220 volts lysnett.

Vognutstyr forövrig: Se vognnummerliste.



PERSONVOGNER - MIDTGANGSVOGN

Litra
B20 type 2

Hoveddata

(Bo3a type 2)

Trykk nr. 751

Nr. Dato

1/15-78

Tegn.fortegnelse nr. x)

Hovedtegn.: 4000

Byggeår: x)

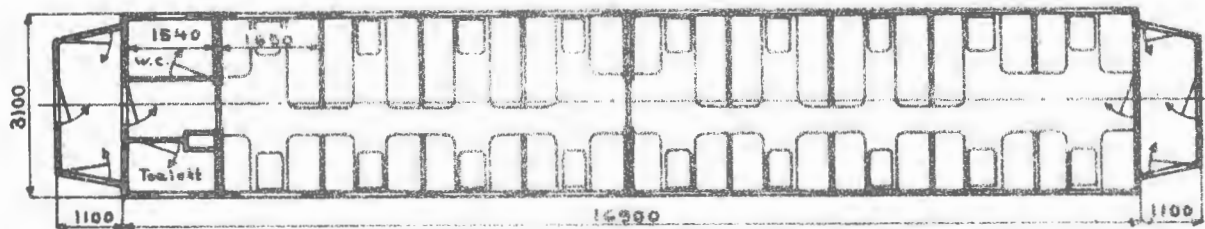
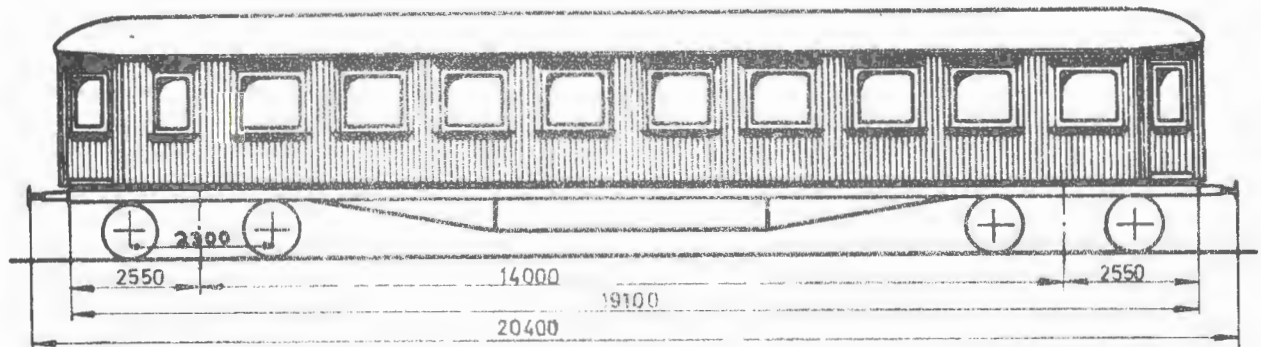

Lengde over buffere	20,40 m
" av vognkasse	19,10 m
Bredde " "	3,10 m
Boggisenteravstand	14,00 m
Største takhøyde over skinnetopp v/tom vogn	4,02 m
Bufferhøyde	1,06 m
Boggi etter tegn.	1904
Antall avdelinger	2
" sitteplasser	84
Bremser	Hik-GP bremse og skrubremse ¹⁾
Spenning på lysanlegg	32 volt
Elektrisk varme i kW	-
Vognvekt	30,5-31,5 tonn
Største tillatte hastighet	100 km/h

1) Vg. nr. 222 har Oerlikon GP bremse og skrubremse.

x) Se vognnummerliste.

SI-enheter

Godkj. /



PERSONVOGNER - MIDTGANGSVOGN

Litra
B22 type 1

Hoveddata

(Bo3c type 1)

Trykk nr. 751

R

Tegn.fortegnelse nr. x)

Hovedtegn.: Gr.r. 1: 1286, 2125,
2940

" 2: 1843

Byggeår:

x)

Nr.	dato
1	1/5-74
2	1/5-75
3	1/5-77
4	1/5-78

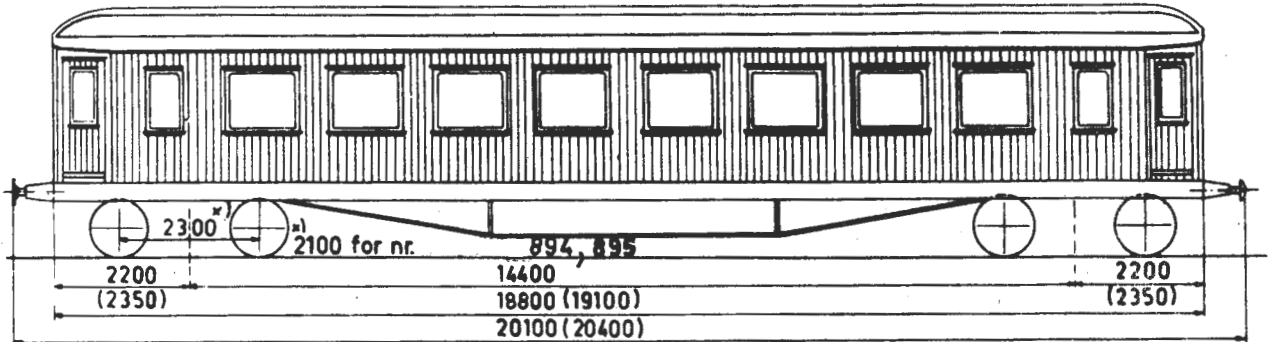

Mål i () gjelder vogn nr. 789 og 18031

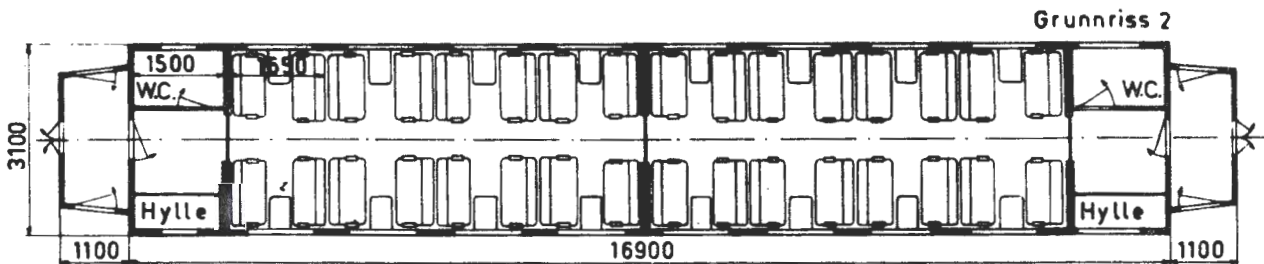
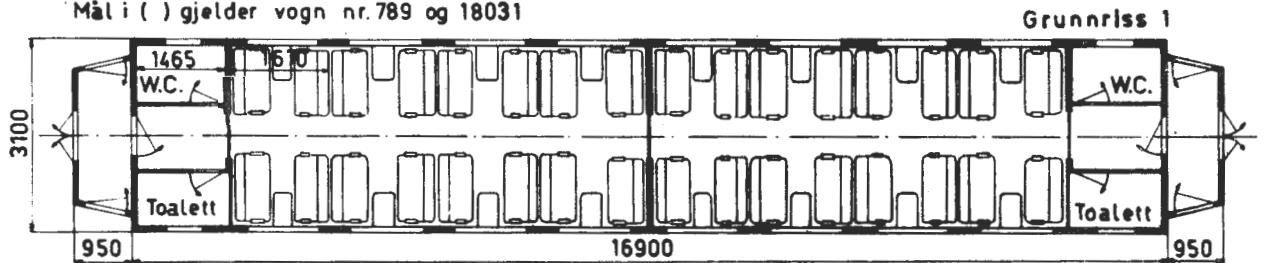

Lengde over buffere	20,10/20,40 m
" av vognkasse	18,80/19,10 m
Bredde "	3,10 m
Boggisenteravstand	14,40 m
Største takhøyde over skinnetopp v/tom vogn	4,02 m
Bufferhøyde	1,06 m
Boggi etter tegn.	812 eller 1904
Antall avdelinger	2
" sitteplasser	64
Bremser	KK-GP eller Hik-GP bremse og skrubremse
Spenning på lysanlegg	32 volt
Elektrisk varme i kW	23
Vognvekt	30,5-34,5 tonn
Største tillatte hastighet	90-100 km/h

Hovedtegn. 1286 for vg. nr. 160 og 553-557, ~~889, 892, 894, 895, 18007 og 18008~~ og hovedtegn. 2940 for vg. nr. 746, 748 og 749. For de øvrige vogner med grunnriss 1 hovedtegn. 2125. Vg.nr. 789 og 18031 har grunnriss 2.

x) Se vognnummerliste.

SI-enheter

Godkj. /



PERSONVOGNER - MIDTGANGSVOGN

Litra
B22 type 3

Trykk nr. 751

Hoveddata

(Bo3c type 4)

Nr.	dato
1	1/5-77
2	1/5-78

Tegn.fortegnelse nr. x)

Hovedtegn.: 1)

Byggeår: x)

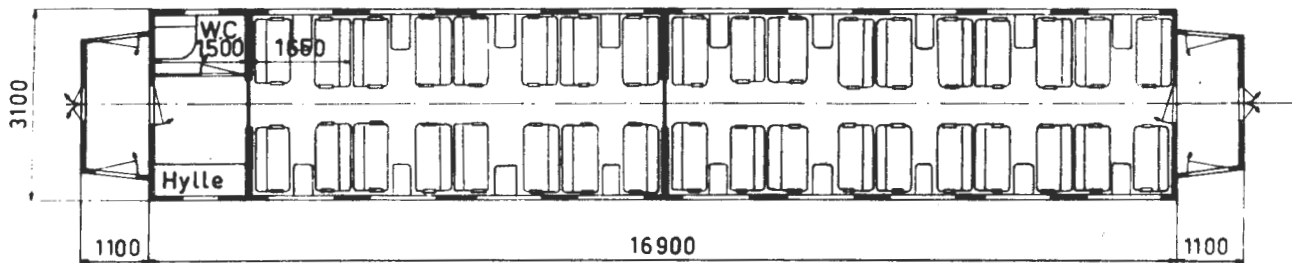
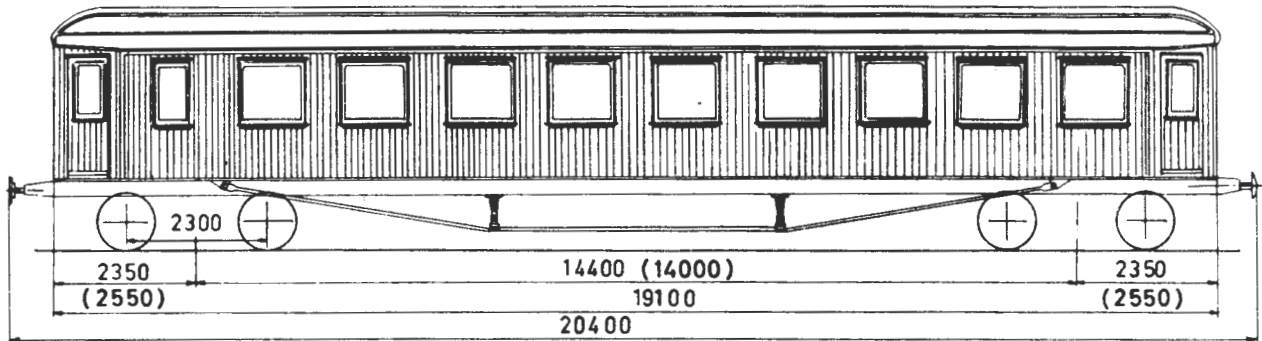

Mål i () gjelder vognen etter hovedtegn. 4000.

Lengde over buffere	20,40 m
" av vognkasse	19,10 m
Bredde " "	3,10 m
Boggisenteravstand	14,00/14,40 m
Største takhøyde over skinnetopp v/tom vogn	4,02 m
Bufferhøyde	1,06 m
Boggi etter tegn.	1904
Antall avdelinger	2
" sitteplasser	72
Bremser	Hik-GP bremse og skrubremse
Spenning på lysanlegg	32 volt
Elektrisk varme i kW	22
Vognvekt	30,5-34,0 tonn
Største tillatte hastighet	100 km/h

1) Hovedtegn. 2966 for vg. nr. 219, 643 og 651, hovedtegn. 4000 for vg. nr. 663, 18136 og 18137, for de øvrige vogner hovedtegn. 1843.

x) Se vognnummerliste.

SI-enheter

Godkj. /



PERSONVOGNER - SIDEANGSVOGN

Hoveddata

Litra
B30 type 2

(Bo2b type 2)

Trykk nr. 751

Nr. Dato

1/5-78

Tegn.fortegnelse nr. x)

Hovedtegn.: 2120¹⁾

Byggeår: x)

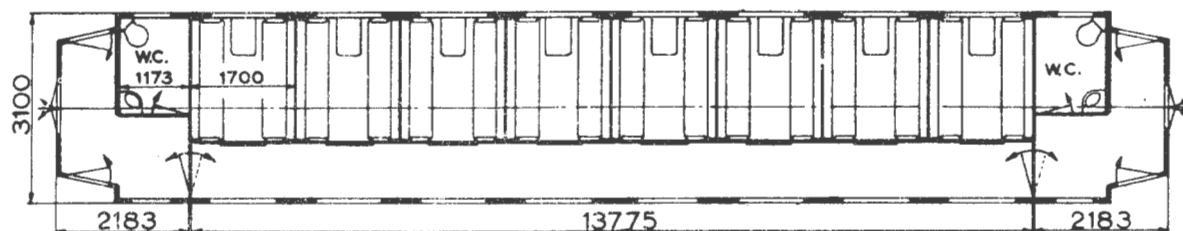
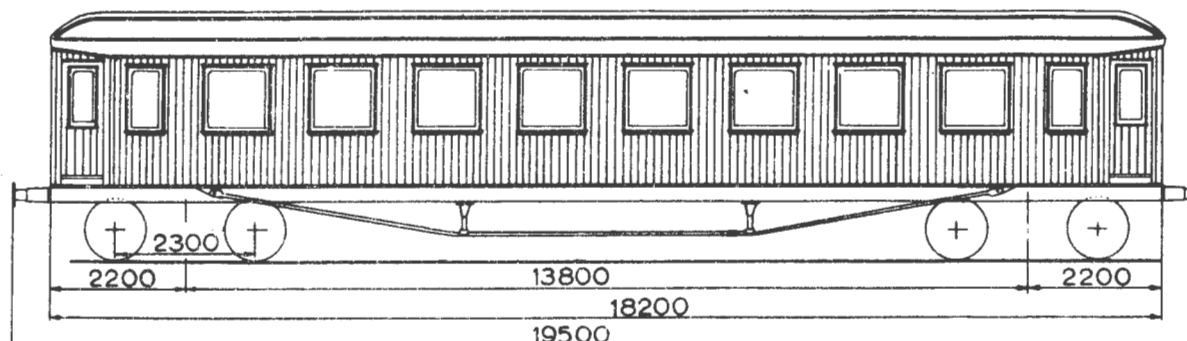

Lengde over buffere	19,50 m
" av vognkasse	18,20 m
Bredde " "	3,10 m
Boggisenteravstand	13,80 m
Største takhøyde over skinnetopp v/tom vogn	4,00 m
Bufferhøyde	1,06 m
Boggi etter tegn.	1904
Antall kupéer	8
" sitteplasser	64
Bremser	KK-GP eller Hik-GP bremse og skrubremse
Spenning på lysanlegg	32 volt
Elektrisk varme i kW	24
Vognvekt	31,0-37,5 tonn
Største tillate hastighet	100 km/h

1) Utvidet plattform etter tegn. 6559.

x) Se vognnummerliste.

SI-enheter



PERSON- POST- OG KONDUKTÖRVOGN
Hoveddata

Litra
BDF11

lev. Trykk nr. 751

(BDFo2-11 tp.3)

Nr.	Dato
1	1/5-78

Tegn.fortegnelse nr. x)

Hovedtegn.: 2442

Byggeår: x)

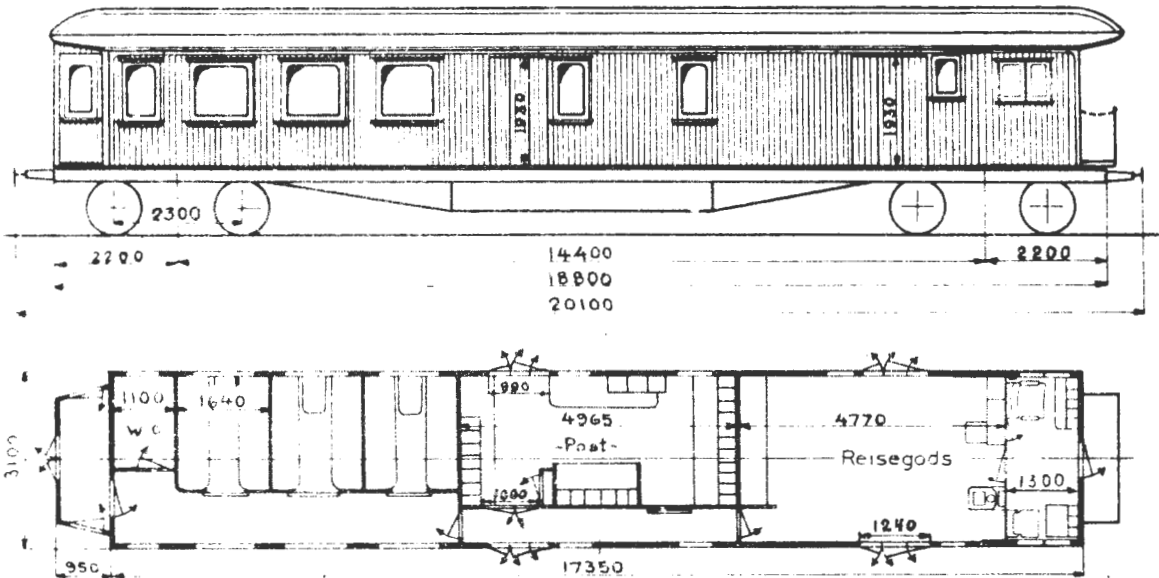

Lengde over buffere	20,10 m
" av vognkasse	18,80 m
Bredde " "	3,10 m
Boggisenteravstand	14,40 m
Største takhøyde over skinnetopp v/tom vogn	4,02 m
Bufferhøyde	1,06 m
Boggi etter tegn.	1904
Antall kupéer	3
" sitteplasser	24
Bremser	Hik-GP bremse og skrubremse
Spenning på lysanlegg	32 volt
Elektrisk varme i kW	-
Vognvekt	32,5 tonn
Last i postrom	1,5 tonn
" reiseogsrom	3,5 tonn
Største tillatte hastighet	100 km/h

x) Se vognnummerliste.

SI-enheter

Godkj. /



PERSON- OG KONDUKTÖRVOGN

Litra
BF30

Hoveddata

(BFo2a tp. 7)

Rev.

Trykk nr. 751

Nr.	Dato
1	1/5-74
2	1/5-78

Tegn.fortegnelse nr. x)

Hovedtegn.: 1)

Byggeår: x)

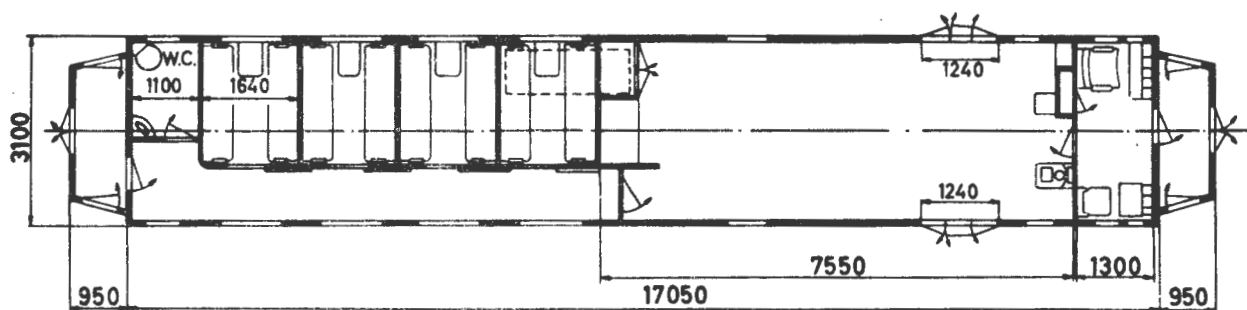
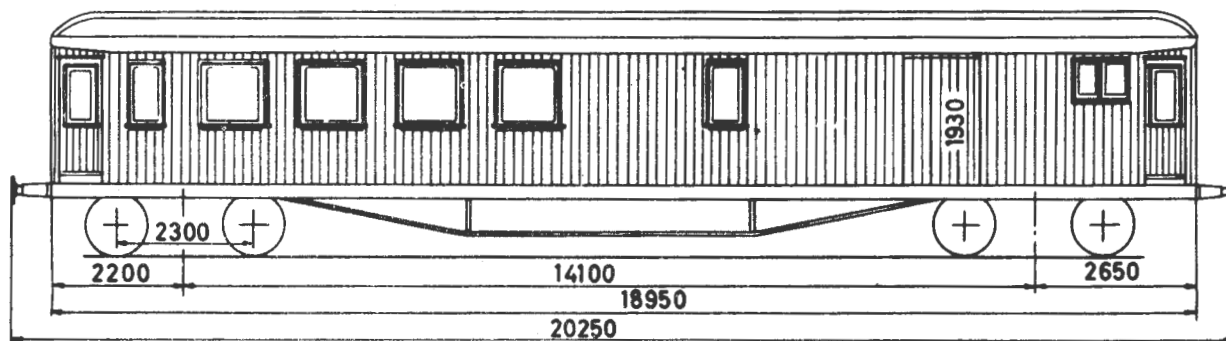

Lengde over buffere	20,25 m
" av vognkasse	18,95 m
Bredde " "	3,10 m
Boggisenteravstand	14,10 m
Største takhöhe oved skinnetopp v/tom vogn	4,02 m
Bufferhöhe	1,06 m
Boggi etter tegn.	1904
Antall kupéer	4
" sitteplasser	32
Bremser	Hik-GP bremse og skrubremse
Spenning på lysanlegg	32 volt
Elektrisk varme i kW	-
Vognvekt	31,5-35,0 tonn
Last i reisegodsrom	6,0 tonn
Største tillatte hastighet	100 km/h

1) Hovedtegn. 1928 for vg. nr. 18081 og 2176 for vg. nr. 18080.

x) Se vognnummerliste.

SI-enheter

Godkj. /



PERSON- OG KONDUKTÖRVOGN

Hoveddata

Litra
BF31 type 1

(BFo2b tp. 5)

Trykk nr. 751

Nr. Dato

1/15-78

Tegn.fortegnelse nr. x)

Hovedtegn.: 2061

Byggeår.: x)

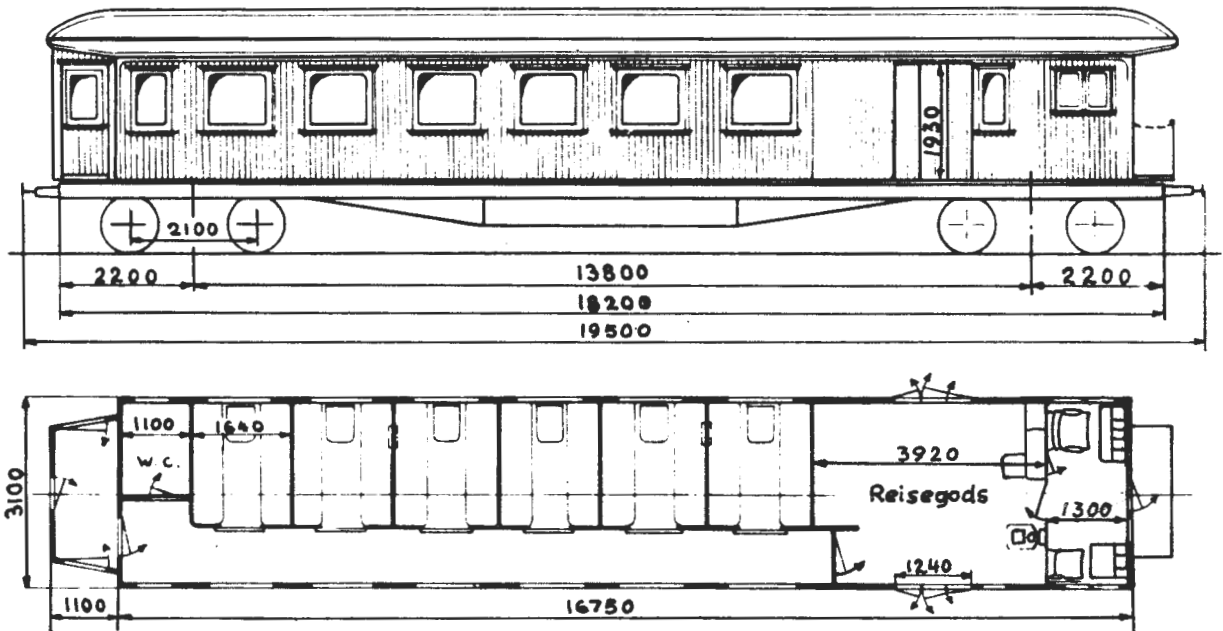

Lengde over buffere	19,50 m
" av vognkasse	17,85 m
Bredde " "	3,10 m
Boggisenteravstand	13,80 m
Største takhøyde over skinnetopp v/tom vogn	4,00 m
Bufferhøyde	1,04 m
Boggi etter tegn.	812
Antall kupéer	6
" sitteplasser	48
Bremser	Hik-GP bremse og skrubremse
Spenning på lysanlegg	32 volt
Elektrisk varme i kW	21
Vognvekt	31,0 tonn
Last i reisegodsrom	2,0 tonn
Største tillatte hastighet	80 km/h

Vognen har sykekupé med inngang fra reisegodsrom.

x) Se vognnummerliste.

SI-enheter

Godkj. /



PERSON- OG KONDUKTÖRVOGN

Hoveddata

Litra
BF31 type 2

(BFo2b tp. 6)

Rev.

Trykk nr. 751

Nr. Dato

1 1/5-74

2 1/5-77

3 1/5-78

Tegn.fortegnelse nr. x)

Hovedtegn.: 1)

Byggeår: x)

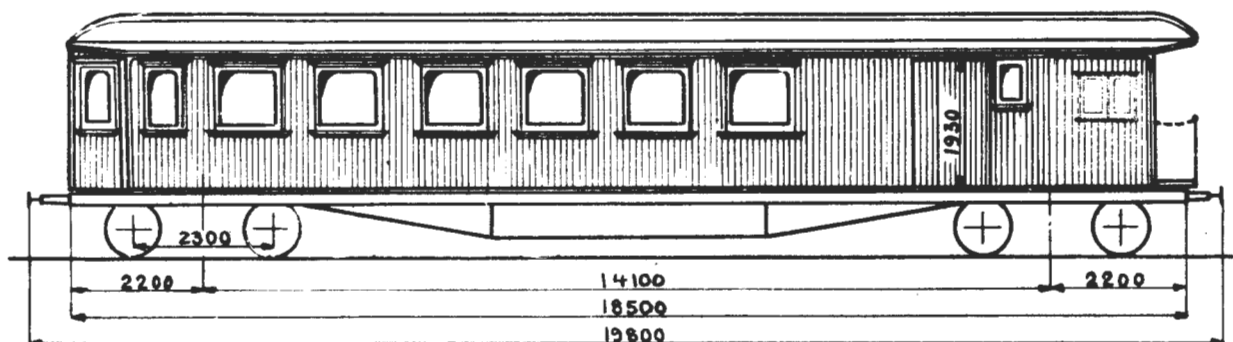

Grunnriss 1

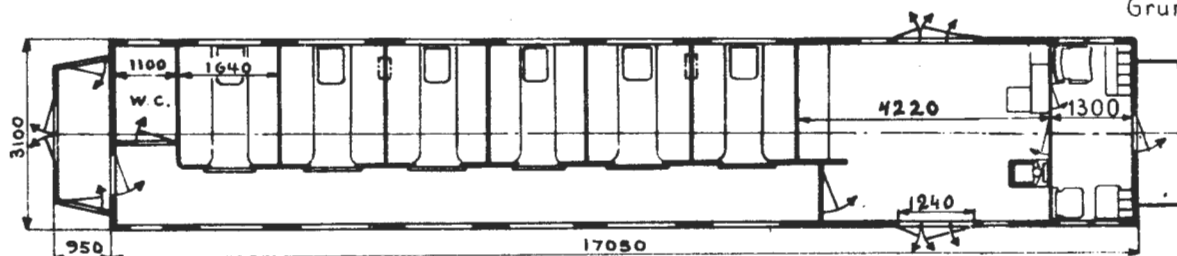

Grunnriss 2

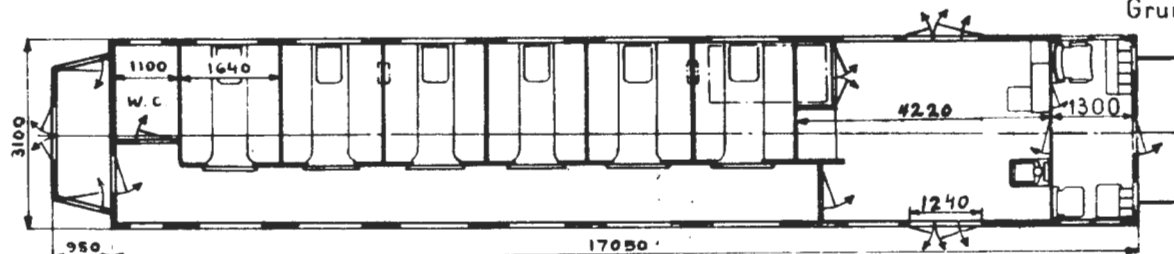

Lengde over buffere	19,80 m
" av vognkasse	18,50 m
Bredde " "	3,10 m
Boggisenteravstand	14,10 m
Største takhöhe over skinnetopp v/tom vogn	4,02 m
Buffehöhe	1,06 m
Boggi etter tegn.	1904
Antall kupéer	6
" sitteplasser	48
Bremser	Hik-GP bremse og skrubremse
Spenning på lysanlegg	32 volt
Elektrisk varme i kW	21
Vognvekt	30,5-34,5 tonn
Last i reisegodsrom	2,0-3,0 tonn
Største tillatte hastighet	100 km/h

1) Hovedtegn. 1841 for vg. nr. 183, hovedtegn. 1842 for vg. nr. 18022, ~~hovedtegn. 2060 for vg. nr. 780~~, hovedtegn. 2176 for vg. nr. 18043 og hovedtegn. 3109 for vg. nr. 650, 792 og 794. Vg. nr. ~~780~~ og 18022 har grunnriss 1.

x) Se vognnummerliste.

SI-enheter

Godkj. /



PERSON- OG KONDUKTÖRVOGN
Hoveddata

Li-tra
BF32 type 2

(BFo2c tp. 3)

Trykk nr. 751

v.

Tegn.fortegnelse nr. x)

Hovedtegn.: Se baksiden

Byggeår: x)

Nr.	Dato
1	1/5-74
2	1/5-76
3	1/5-77
4	1/5-78

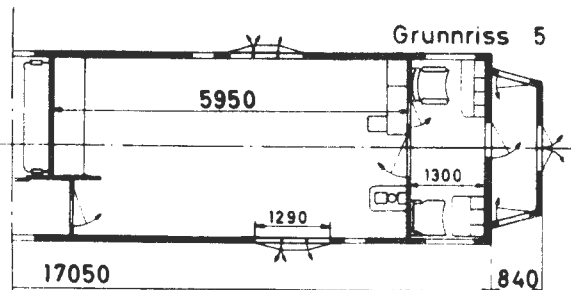
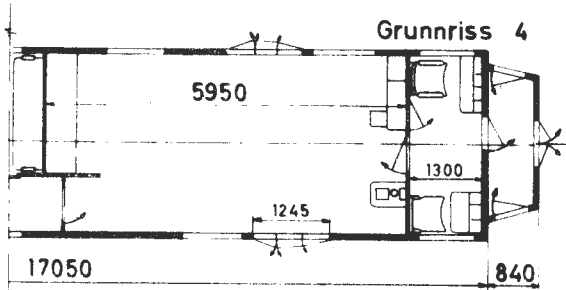
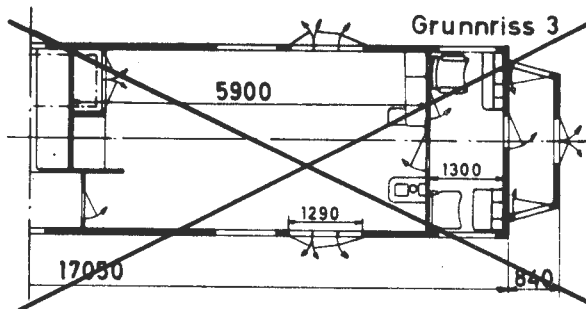
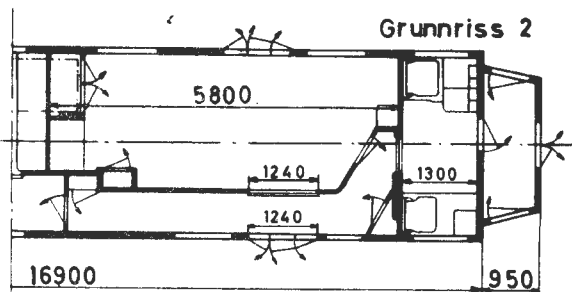
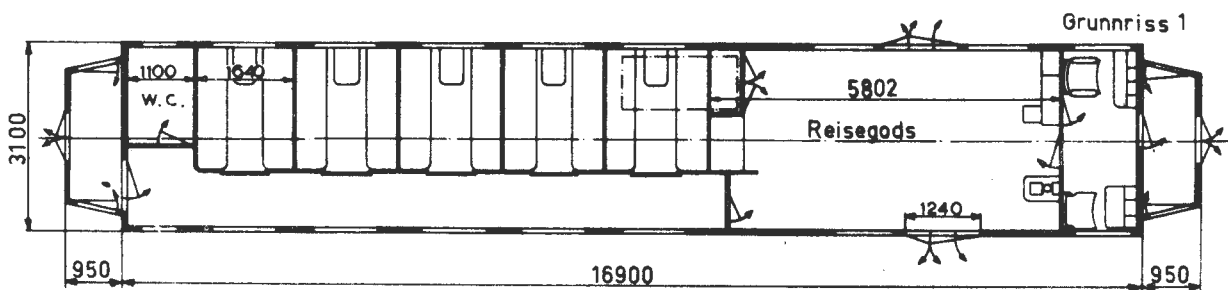
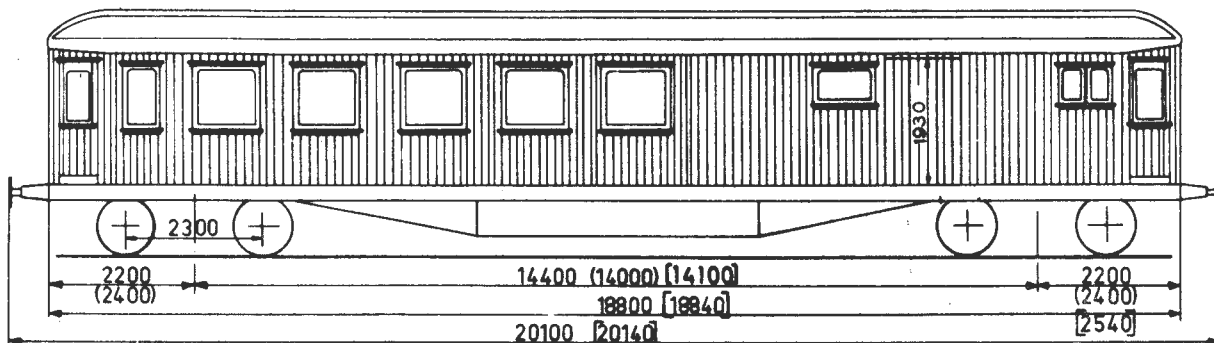

Mål i () for grunnriss 2

" " [] " " 4 og 5

x) Se vognnummerliste.



KONDUKTÖRVOGN

Litra
FV type 1

Hoveddata

(F type 1)

Trykk nr. 751

Nr. Dato

1 1/5-76

2 1/5-78

Tegn.fortegnelse nr. x)

Hovedtegn.: 1)

Byggeår: x)

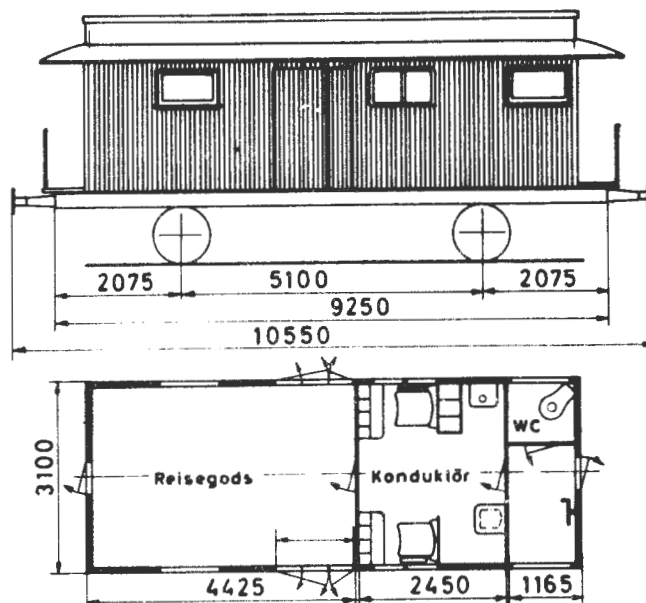

Lengde over buffere	10,55 m
" av vognkasse	8,04 m
Bredde " "	3,10 m
Største takhøyde over skinnetopp v/tom vogn	-
Bufferhøyde	1,06 m
Bremser	Hik-GP bremse og skrubremse 2)
Spenning på lysanlegg	32 volt
Vognvekt	13,0-18,0 tonn
Last i reisegodsrom	1,0 tonn
Største tillatte hastighet	80 km/h

1) Hovedtegn. B515+15678 for vg. nr. 1025, 1027, hovedtegn. B482+15678 for vg. nr. ~~1023~~ og 1024 og hovedtegn. 3043+15678 for vg. nr. 3040-3043.

2) Vg. nr. ~~1023~~ og 1024 har bare skrubremse.

x) Se vognnummerliste.

SI-enheter

Godkj. /



KONDUKTÖRVOGN

Hoveddata

Litra
FV type 5

(F type 9)

ev.

Trykk nr. 751

Nr. Dato

1 1/5-73

2 1/5-77

3 1/5-78

Tegn.fortegnelse nr. x)

Hovedtegn.: Gr.riss 1: 1254+12422

Byggeår:

x)

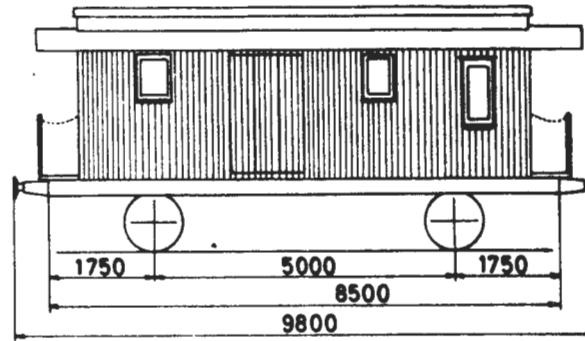

Grunnriss 1

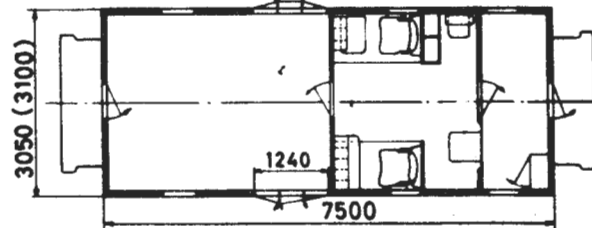

Grunnriss 2

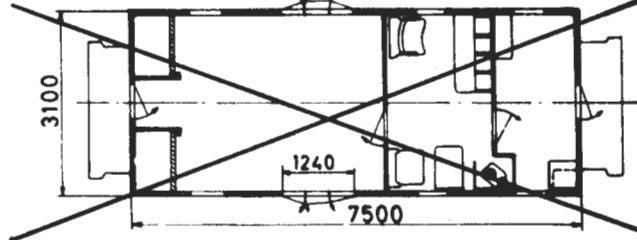

Lengde over buffere	9,80 m
" av vognkasse	7,50 m
Bredde " "	3,05/3,10 m
Største takhøyde over skinnetopp v/tom vogn	-
Bufferhøyde	1,06 m
Bremser	Hik-GP bremse og skrubremse
Spenning på lysanlegg	32 volt
Vognvekt	11,0-12,0 tonn
Last i reiseGodsrom	1,0-2,0 tonn
Største tillatte hastighet	80 km/h

x) Se vognnummerliste.

SI-enheter

Godkj. /



KONDUKTÖRVOGN

Hoveddata

Litra
FV type 7

Trykk nr. 751

(F type 11)

v.

Nr. Dato

1 1/5-73

2 1/5-78

Tegn.fortegnelse nr. x)

Hovedtegn.: 2531, 2558 1)

Byggeår: x)

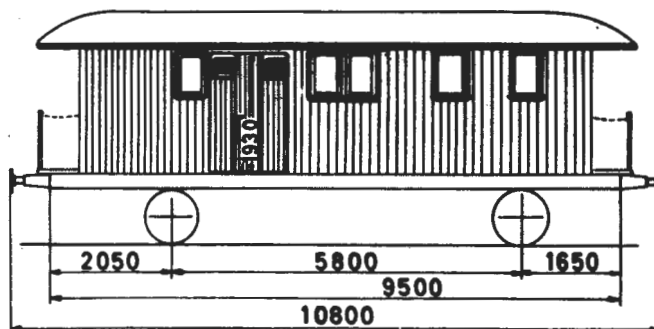

Grunnriss 1

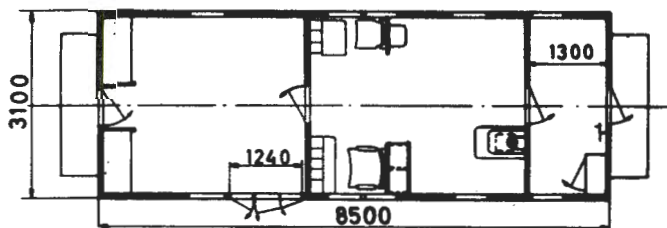

Grunnriss 2

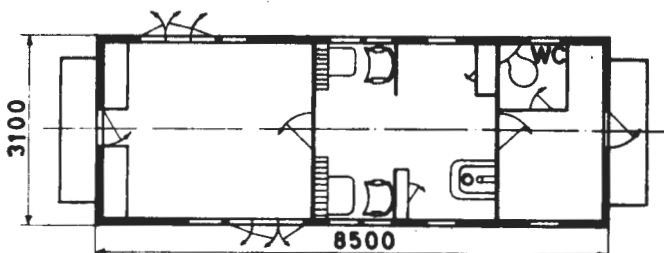

Lengde over buffere	10,80 m
" av vognkasse	8,50 m
Bredde " "	3,10 m
Største takhøyde over skinnetopp v/tom vogn	-
Bufferhøyde	1,06 m
Bremser	Hik-GP bremse og skrubremse
Spenning på lysanlegg	32 volt
Vognvekt	12,0-13,5 tonn
Last i reiseGodsrom	1,0 tonn
Største tillatte hastighet	80 km/h

Alle vogner med unntagelse av nr. 17950 har fått innbygd WC.

1) Kond.rom forandret etter tegn. 10218. Vg. nr. 5020, 5022, 17950, 20773 og 20774 har hovedtegn. 2531.

x) Se vognnummerliste.

SI-enheter

Godkj. |

751
Trykk nr. 752VOGNER - ILLUSTRERT FORTEGNELSE
KODER FOR VOGNUTSTYR

Blad nr. 3

lev.

Nr.	Dato	Kode	Benevning
1	1/5-78		
		350	Innredet som kjølevogn med kullsyreis
		351	Utstyrt for kullsyreis- og naturiskjøling
		352	" " naturiskjøling
		353	" " transport av matvarer
		370	Utstyrt med fellbare staker
		371	" " høye endelemmer
		372	" " skinner for transport av beholdere
		373	" " surrekjettinger
		374	" " strammeanordning for last
		375	" " låsanordning for transport av salpetersyre
		376	" " containerpigger
		377	" " hull for skoringspigger (containertransport)
		378	Utstyr for transport av Linjegods lastbærere
		400	Utstyr for transport av sviller
		401	" " " " jernbaneskinner
		402	" " " " beholdere for løssement
		403	" " " " trefiberplater
		404	" " " " beholdere type LC-40
		405	" " " " fett i beholdere
		406	" " " " pulvergods
		407	" " " " væsker
		408	" " " " gass under trykk
		409	" " trailertransport
		410	Påmontert beholdere for transport av lut i pulverform
		411	Utstyr for melktransport
		412	" " transport av levende dyr
		430	Isolert tank
		431	Varmeelement i tank
		450	Ekstra ballast
		451	RIV-merke
		452	S-merke
		453	Glidelager
		500	Bygd for senere montering av automatkobbel
		501	Drag- og stötinnretning for automatkobbel (Ringfeder)

M Had

1.5.1977



PERSONVOGNER - ILLUSTRERT FORTEGNELSE

VOGNNUMMERLISTE MED UTSTYRSKODE

Stålvogner

Blad nr. 2

Trykk nr. 751

v.

Nr.	Dato	Vogn		Type	Bygge- år	Tegn. fort. nr.	Boggi tegn.	Utstyrskode
		Nummer	Litra					
		21001	WLB	1	1939	737	8680	208.215.230.247.260.266.270.316.325
		21002	"	"	"	"	3690	208.215.230.247.260.266.270.316.325
		21003	"	"	"	453	"	208.215.236.246.261.266.270.316.325
		21004	"	2	1940	738	8680	208.215.230.247.260.266.270.316.325
		21005	"	"	"	477	3690	208.215.236.246.261.266.270.316.325
		21006	"	"	"	738	8680	208.215.230.247.260.266.270.316.325
		21007	"	3	1941	739	"	204.215.230.247.260.266.270.316.325
		21008	"	"	"	"	"	204.215.230.247.260.266.270.316.325
		21009	"	"	"	"	"	204.215.230.247.260.266.270.316.325
		21010	WLA	2	1977 ^{x)}	832	"	208.215.230.247.260.266.273.316
		21011	"	1	1952	577	"	208.215.230.247.260.266.270.316
		21012	"	"	"	"	"	208.215.230.247.260.270.316
		21013	"	"	"	"	"	208.215.230.247.260.266.270.316
		21014	"	"	"	"	"	208.215.230.247.260.266.270.316
		21015	"	"	"	"	"	208.215.230.247.260.266.270.316
		21016	WLB	4	"	578	3690	208.215.230.247.260.266.270.316
		21017	"	"	"	"	"	208.215.230.247.260.266.270.316
		21018	"	"	"	"	8680	208.215.230.247.260.266.270.316
		21019	"	"	1951	579	"	208.215.230.247.260.266.270.316
		21020	"	"	"	"	"	208.215.230.247.260.266.270.316
		21021	"	"	"	"	"	208.215.230.247.260.266.270.316
		21022	"	"	"	"	"	208.215.230.247.260.266.270.316
		21023	"	"	"	"	"	208.215.230.247.260.266.270.316
		21024	"	"	"	"	"	208.215.230.247.260.266.270.316
		21025	"	"	1956	616	3690	208.215.230.235.246.260.266.270.316
		21026	"	"	"	"	6510	208.215.230.247.260.266.270.316
		21027	"	"	"	"	"	208.215.230.247.260.266.270.316
		21028	"	"	1957	"	8680	208.215.230.247.260.266.270.316
		21029	"	"	"	"	6510	208.215.230.247.260.266.270.316
		21030	"	"	"	"	"	208.215.230.247.260.266.270.316
		21031	"	"	"	"	8680	208.215.230.247.260.266.270.316
		21032	"	"	1956	615	"	208.215.230.247.260.266.270.316
		21033	"	"	"	"	"	208.215.230.247.260.266.270.316
		21034	"	"	"	"	"	208.215.230.247.260.266.270.316
		21035	WLAB		1957	651	3690	210.215.230.235.241.246.260.266.270.318.325

x) Oppr. byggeår 1951

M Had

1.5.1978



PERSONVOGNER - ILLUSTRERT FORTEGNELSE

VOGNNUMMERLISTE MED UTSTYRSKODE

Stålvogner

Trykk nr. 751

Blad nr. 3

Nr. vato	Vogn		Type	Bygge- år	Tegn- fort. nr.	Boggi tegn.	Utstyrskode
	Nummer	Litra					
	21036	WLAB		1957	651	6510	210.215.230.235.241.246.260.266.270.318.325
	21037	"		"	"	"	210.215.230.235.241.247.260.266.270.318.325
	21038	"		1958	"	"	210.215.230.241.246.260.266.270.318.325
	21039	"		"	"	"	210.215.230.247.260.266.270.318.325
	21040	"		"	"	"	210.215.230.235.241.246.260.266.270.318.325
	21041	"		"	"	"	210.215.230.246.260.266.270.318.325
	21042	"		"	"	"	210.215.230.247.260.266.270.318.325
	21043	"		"	674	"	208.215.230.247.260.266.270.316.500
	21044	"		"	"	8680	208.215.230.247.260.266.270.316.500
	21045	"		1959	"	"	208.215.230.247.260.266.270.316.500
	21046	"		"	"	"	208.215.230.247.260.266.270.316.500
	21047	"		"	"	"	208.215.230.247.260.266.270.316.500
	21048	"		"	"	"	208.215.230.247.260.266.270.316.500
	21049	"		"	"	"	208.215.230.247.260.266.270.316.500
	21050	"		1961	"	"	208.215.230.247.260.266.270.316.500
	21051	"		"	"	"	208.215.230.247.260.266.270.316.500
	21052	"		"	"	"	208.215.230.247.260.266.270.316.500
	21053	"		"	"	"	208.215.230.247.260.266.270.316.500
	21054	"		"	"	"	208.215.230.247.260.266.270.316.500
	21055	"		1962	"	"	208.215.230.247.260.266.270.316
	21056	"		"	"	"	208.215.230.247.260.266.270.316
	21057	"		1963	689	"	208.215.230.247.260.266.270.316
	21058	"		"	"	"	208.215.230.247.260.266.270.316
	21059	"		"	"	"	208.215.230.247.260.266.270.316
	21060	"		"	"	"	208.215.230.247.260.266.270.316
	21061	"		"	"	"	208.215.230.247.260.266.270.316
	21062	"		"	"	"	208.215.230.247.260.266.270.316
	21063	"		"	"	"	208.215.230.247.260.266.270.316
	21064	"		"	"	"	208.215.230.247.260.266.270.316
	21065	"		"	"	"	208.215.230.247.260.266.270.316
	21066	"		"	"	"	208.215.230.247.260.266.273.316
	21067	"		1965	717	"	210.215.230.247.260.266.273.318
	21068	"		"	"	"	210.215.230.247.260.266.270.318
							M Had
							1.5. 1978



PERSONVOGNER - ILLUSTRERT FORTEGNELSE

VOGNNUMMERLISTE MED UTSTYRSKODE

Stålvogner

Blad nr. 4

Trykk nr. 751

v.

Nr.	Dato	Vogn		Type	Bygge- år	Tegn- fort. nr.	Boggi- tegn.	Utstyrskode
		Nummer	Litra					
		21069	WLAB		1965	717	8680	210.215.230.247.260.266.273.318
		21070	"		"	"	"	210.215.230.247.260.266.270.318
		21071	"		"	"	"	210.215.230.247.260.266.270.318
		21072	"		"	"	"	210.215.230.247.260.266.270.318
		21073	"		"	"	"	210.215.230.247.260.266.270.318
		21074	"		"	"	"	210.215.230.247.260.266.270.318
		21075	"		"	"	"	210.215.230.247.260.266.270.318
		21076	"		"	"	"	210.215.230.247.260.266.273.318
		21077	WLABK		"	"	"	210.215.230.247.254.260.266.270.318. 325
		21078	"		"	"	"	210.215.230.247.254.260.266.273.318. 325
		21079	"		"	"	"	210.215.230.247.254.260.266.273.318. 325
		21080	"		"	"	"	210.215.230.247.254.260.266.273.318. 325
		21081	"		"	"	"	210.215.230.247.254.260.266.270.318. 325
		21082	"		"	"	"	210.215.230.247.254.260.266.270.318. 325
		21201	BR		1972	786	"	210.215.241.247.261.266.270.318.500. 501
		21202	"		"	"	"	210.215.241.247.261.266.270.318.500. 501
		21203	"		"	"	"	210.215.241.247.261.266.270.318.500. 501
		21204	"		"	"	"	210.215.241.247.261.266.270.318.500. 501
		21205	"		"	"	"	210.215.241.247.261.266.270.318.500. 501
		21251	R1		1953	636	"	206.215.231.247.260.270.318
		21252	"		"	"	"	206.215.231.247.260.266.270.318
		21253	"		"	"	"	206.215.231.247.260.270.318
		21254	"		"	"	"	206.215.231.247.260.270.318
		21255	"		1959	675	"	210.215.231.247.260.270.318
		21256	"		"	"	"	210.215.231.247.260.270.318
		21257	"		1968	768	"	210.215.226.231.247.260.266.267.273. 318
		21258	"		"	"	"	210.215.226.231.247.260.266.267.273. 318
							M Had	1.5.1978



PERSONVOGNER - ILLUSTRERT FORTEGNELSE

VOGNNUMMERLISTE MED UTSTYRSKODE

Stålvogner

Blad nr. 5

Trykk nr. 751

-ev.

Nr.	Jato	Vogn		Type	Bygge- år	Tegn. fort. nr.	Boggi tegn.	Utstyrskode
		Nummer	Litra					
		21259	R1		1968	768	8680	210.215.226.231.247.260.266.267.273.318
		21260	"		"	"	"	210.215.226.231.247.260.266.267.273.318
		21261	"		"	"	"	210.215.226.231.247.260.266.267.273.318
		21303	DF36		1942	482	3690	204.215.235.239.246.250.252.260.270.316.325
		21304	DF37		1954	594	6510	208.215.235.239.246.260.270.316
		21305	"		1955	"	"	208.215.239.247.260.270.316
		21306	"		1954	"	"	208.215.235.247.260.266.270.316
		21307	"		1955	"	"	208.215.235.239.247.252.260.270.316
		21310	DF30		"	602	"	208.215.235.239.246.250.252.260.270.316
		21313	"		1956	"	"	208.215.235.239.246.250.252.260.270.316
		21318	DF37		1965	718	3690	210.215.247.260.270.317
		21320	"		"	"	6510	210.215.247.260.270.317
		21321	"		"	"	3690	210.215.247.260.270.317
		21401	F1	1	1931	-	"	204.215.239.247.252.260.270.316
		21402	"	"	1932	-	"	204.215.235.239.247.260.270.316
		21403	"	2	1933	-	"	204.215.239.247.260.270.316
		21404	F2		1942	482	6510	210.215.247.250.252.260.270.317.500
		21405	"		"	"	3690	204.215.247.252.260.270.316
		21406	F3	1	1955	602	6510	208.215.247.252.260.270.316
		21407	"	"	"	"	3690	210.215.247.252.260.270.317.500
		21409	"	3	"	"	6510	210.215.247.252.260.261.270.317.500
		21410	"	"	"	"	"	210.215.247.252.260.261.270.317.500
		21412	"	2	1964	702	"	210.215.247.252.260.261.266.270.317
		21414	"	"	"	"	3690	210.215.247.252.260.261.266.270.317
		21501	BF10	1	1938	444	"	204.215.235.246.252.260.270.275.276.277.316
		21502	"	"	"	"	"	204.215.235.246.252.260.270.275.276.277.316
		21503	"	"	"	"	"	204.215.247.252.260.270.275.276.277.316
		21504	"	2	1955	593	"	204.215.235.246.252.260.270.275.276.277.316
		21505	"	"	"	"	"	204.215.235.246.252.260.270.275.276.277.316

M Had

1.5. 1978



PERSONVOGNER - ILLUSTRERT FORTEGNELSE

VOGNNUMMERLISTE MED UTSTYRSKODE

Stålvogner

Blad nr. 6

v. Trykk nr. 751

Nr.	Dato	Vogn		Type	Bygge- år	Tegn. fort. nr.	Boggi tegn.	Utstyrskode
		Nummer	Litra					
		21506	BF10	2	1955	593	6510	206.215.235.246.252.260.270.275.276. 277.317
		21509	"	"	"	"	"	206.215.247.252.260.266.270.275.276. 277.317.325
		21511	"	"	"	"	3690	206.215.247.252.260.270.275.276.277. 318
		21512	"	"	"	"	6510	206.215.247.252.260.270.275.276.277. 317
		21513	"	"	"	"	"	206.215.247.252.260.270.275.276.277. 318
		21514	"	"	"	"	"	206.215.247.252.260.266.270.275.276. 277.318.325.500
		21515	BF11		1965	727	8680	210.215.226.230.247.252.260.266.267. 273.275.276.277.318
		21516	"		"	"	"	210.215.226.230.247.252.260.266.267. 273.275.276.277.318
		21517	"		1966	"	6510	210.215.230.247.252.260.270.275.276. 277.318
		21518	"		"	"	8680	210.215.230.247.252.260.270.275.276. 277.318
		21519	"		"	"	"	210.215.230.247.252.260.270.275.276. 277.318
		21520	"		"	"	"	210.215.226.230.247.252.260.266.267. 273.275.276.277.318
		21521	"		"	"	"	210.215.230.247.252.260.266.270.275. 276.277.318
		21522	"		"	"	"	210.215.230.247.252.260.270.275.276. 277.318
		21523	"		"	"	"	210.215.230.247.252.260.270.275.276. 277.318
		21524	"		"	"	"	210.215.226.230.247.252.260.266.267. 273.275.276.277.318
		21525	BF12		1968 ^{x)}	757	"	210.215.230.247.252.260.266.270.275. 276.277.318.500
		21526	"		1969 ^{x)}	"	"	210.215.230.247.252.260.266.270.275. 276.277.318.500
		21527	"		1969	"	"	210.215.230.247.252.260.266.270.275. 276.277.318.500.501
		21528	"		"	"	"	210.215.230.247.252.260.266.270.275. 276.277.318.500.501
		21529	"		"	"	"	210.215.230.247.252.260.266.270.275. 276.277.318.500.501

x) Oppr. byggeår 1947.

M Had

1.5.1978



Trykk nr. 751

PERSONVOGNER - ILLUSTRERT FORTEGNELSE

VOGNUMMERLISTE MED UTSTYRSKODE

Stålvogner

Blad nr. 7

v.

Nr.	Dato	Vogn		Type	Bygge- år	Tegn. fort. nr.	Boggi tegn.	Utstyrskode
		Nummer	Litra					
		21530	BF12		1969	757	3690	210.215.230.247.252.260.266.270.275. 276.277.317.500.501
		21531	"		"	"	8680	210.215.230.247.252.260.266.270.275. 276.277.318.500.501
		21532	"		"	"	"	210.215.230.247.252.260.266.270.275. 276.277.318.500.501
		21533	"		1970	"	"	210.215.230.247.252.260.266.270.275. 276.277.318.500.501
		21534	"		"	"	"	210.215.230.247.252.260.266.270.275. 276.277.318.500.501
		21601	BF1		1973	789	6510	210.215.230.247.252.260.266.270.317. 500
		21602	"		"	"	"	210.215.230.247.252.260.266.270.317. 500
		21603	"		"	"	"	210.215.230.247.252.260.266.270.317. 500
		21604	"		"	"	"	210.215.230.247.252.260.266.270.317. 500
		21605	"		"	"	"	210.215.230.247.252.260.266.270.318. 500
		21701	BF13		1977 ¹⁾	819	8680	206.215.226.247.252.260.261.266.267. 273.275.276.277.318.500
		21702	"		1978 ¹⁾	"	"	206.215.226.247.252.260.261.266.267. 273.275.276.277.318.500
		24001	A1K		1962	687	"	210.217.226.230.246.247.250.254.260. 267.273.318.325
		24002	A2		1967	772	"	210.215.226.247.261.266.267.273.318
		24003	"		"	"	"	210.215.247.261.266.270.318
		24004	"		"	"	"	210.215.247.261.266.270.318
		24005	"		"	"	"	210.215.226.247.261.266.267.273.318
		24006	"		"	"	"	210.215.226.247.261.266.267.273.318
		24007	"		"	"	"	210.215.247.261.266.270.318
		24008	A3		1977	825	"	210.215.226.247.261.266.267.273.318. 500
		24009	"		"	"	"	210.215.226.247.261.266.267.273.318. 500
		24051	C3		1974 ²⁾	785	"	210.215.226.230.247.250.260.266.267. 273.318.500
		24101	AB10		1935	426	3690	210.215.235.246.260.270.317
		24102	"		"	"	"	210.215.235.246.260.270.317

1) Oppr. byggeår 1955.

2) " " 1947

M Had

1.5.1978



PERSONVOGNER - ILLUSTRERT FORTEGNELSE

VOGNUMMERLISTE MED UTSTYRSKODE

Stålvogner

Blad nr. 8

v. Trykk nr. 751

Nr.	Dato	Vogn		Type	Bygge- år	Tegn- fort. nr.	Boggi tegn.	Utstyrskode
		Nummer	Litra					
		24103	AB10		1935	426	3690	210.215.235.246.260.270.317
		24104	AB11		1960	682	6510	210.215.230.247.260.266.270.318.500
		24105	"		"	"	"	210.215.230.247.260.266.270.317.500
		24106	"		"	"	"	210.215.230.247.260.266.270.318.500
		24107	"		"	"	"	210.215.230.247.260.266.270.318.500
		24108	AB11K		"	"	"	210.215.230.235.241.246.260.266.270.318.325.500
		24109	"		"	"	"	210.215.230.235.241.246.260.266.270.318.325.500
		24110	AB11		"	"	8680	210.215.230.247.260.266.270.318.500
		24111	"		"	"	"	210.215.230.247.260.266.270.318
		24112	"		"	"	"	210.215.230.247.260.266.270.318.500
		24113	"		"	"	"	210.215.230.247.260.266.270.318.500
		24114	"		1964	706	6510	210.215.226.230.247.260.266.267.273.318.325
		24115	"		"	"	"	210.215.230.235.241.246.260.266.270.318.325
		24116	"		"	"	8680	210.215.230.247.260.266.270.318
		24117	"		"	"	"	210.215.230.247.260.266.270.318
		24118	"		"	"	"	210.215.230.247.260.266.270.318
		24120	AB11K		"	"	"	210.215.230.247.254.260.266.270.318.325
		24121	"		"	"	"	210.215.230.237.254.260.266.270.318.325
		24122	"		"	"	"	210.215.230.247.254.260.266.273.318.325
		24123	"		"	"	"	210.215.230.247.254.260.266.270.318.325
		25001	B10		1947	543	3690	206.215.246.260.270.317.325
		25002	"		"	"	"	206.215.246.260.270.317.325
		25005	"		"	"	"	208.215.246.260.270.316.325
		25006	"		"	"	"	208.215.235.246.260.270.316
		25007	"		"	"	"	208.215.235.246.260.270.316
		25028	"		"	"	"	208.215.246.260.270.275.316
		25501	B2K		1950	566	"	208.215.235.241.246.253.260.270.318.325
		25502	B3	3	"	"	"	210.215.247.260.266.270.317.500
		25503	"	"	"	"	"	210.215.247.260.266.270.318.500
		25504	"	"	"	"	"	210.215.247.260.266.270.318.500
								M Had
								1.5.1978



PERSONVOGNER - ILLUSTRERT FORTEGNELSE

VOGNNUMMERLISTE MED UTSTYRSKODE

Stålvogner

Blad nr. 9

Trykk nr. 751

v.

Nr.	Dato	Vogn		Type	Bygge- år	Tegn. fort. nr.	Boggi tegn.	Utstyrskode
		Nummer	Litra					
		25505	B3	3	1950	566	3690	210.215.247.260.270.317.500
		25506	"	"	"	"	"	210.215.247.260.266.270.318.500
		25507	"	"	"	"	"	210.215.247.260.266.270.318.500
		25508	"	"	1947	543	"	210.215.247.260.270.318.500
		25509	"	"	1951	566	"	210.215.247.260.270.318.500
		25510	"	"	"	"	"	210.215.247.260.266.270.318.500
		25511	B2	"	"	"	"	210.215.235.241.246.253.260.270.318.325
		25512	B3	3	"	"	"	210.215.247.260.266.270.318.500
		25513	"	"	"	"	"	210.215.247.260.270.318.500
		25514	"	"	"	"	"	210.215.247.260.266.270.318.500
		25515	"	"	"	"	"	210.215.247.260.266.270.318.500
		25516	"	"	"	"	"	210.215.247.260.270.318.500
		25517	"	"	1952	"	"	210.215.247.260.266.270.318.500
		25518	"	"	"	"	"	210.215.247.260.266.270.318.500
		25519	B2	"	"	"	"	208.215.246.260.270.316
		25520	B3	3	"	"	"	210.215.247.260.270.318.500
		25521	"	"	"	"	"	206.215.247.260.266.270.318.325.500
		25522	"	"	"	"	"	206.215.247.260.266.270.318.325.500
		25523	B2K	"	"	"	"	206.215.235.241.246.260.270.318.325.500
		25524	"	"	"	"	"	206.215.235.241.246.269.270.318.325.500
		25525	"	"	"	"	"	206.215.235.241.246.253.260.270.318.500
		25526	B2	"	1953	"	6510	206.215.246.253.260.270.318.325.500
		25527	"	"	"	"	3690	206.215.235.241.246.260.270.318.325
		25528	B2K	"	"	"	"	206.215.235.241.246.260.270.318.325
		25529	"	"	"	"	"	206.215.235.241.246.260.270.318.325
		25530	B3	3	"	"	6510	206.215.247.260.266.270.318.325.500
		25531	"	2	1962	691	8680	210.215.247.261.266.270.318.500
		25532	"	"	"	"	"	210.215.247.261.266.270.318.500
		25533	"	"	"	"	"	210.215.247.261.266.270.318.500
		25534	"	"	"	"	"	210.215.247.261.266.270.318.500
		25535	"	"	"	"	"	210.215.247.261.266.270.318.500
		25536	"	"	"	"	"	210.215.247.261.266.270.318.500
		25537	"	"	"	"	"	210.215.247.261.266.270.318.500
		25538	"	"	"	"	"	210.215.247.261.266.270.318.500

M Had

1.5. 1978

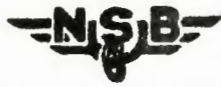

PERSONVOGNER - ILLUSTRERT FORTEGNELSE

VOGNNUMMERLISTE MED UTSTYRSKODE

Stålvogner

Blad nr. 10

v. Trykk nr. 751

Nr.	Dato	Vogn		Type	Bygge- år	Tegn. fort. nr.	Boggi tegn.	Utstyrskode
		Nummer	Litra					
		25539	B3	2	1962	691	8680	210.215.247.261.266.270.318.500
		25540	"	"	"	"	"	210.215.247.261.266.270.318.500
		25541	"	"	"	"	"	210.215.247.261.266.270.318.500
		25542	"	"	"	"	"	210.215.247.261.266.270.318.500
		25543	"	"	"	"	"	210.215.247.261.266.270.318.500
		25544	"	"	"	"	"	210.215.247.261.266.270.318.500
		25545	"	"	"	"	"	210.215.247.261.266.270.318.500
		25546	"	"	"	"	"	210.215.247.261.266.270.318.500
		25547	"	"	"	"	"	210.215.247.261.266.270.318.500
		25548	"	"	"	"	"	210.215.247.261.266.270.318.500
		25549	"	"	"	"	"	210.215.247.261.266.270.318.500
		25550	"	"	1963	"	"	210.215.247.261.266.270.318.500
		25551	"	"	"	"	"	210.215.247.261.266.270.318.500
		25552	"	"	"	"	"	210.215.247.261.266.270.318
		25553	"	"	"	"	"	210.215.247.261.266.270.318
		25554	"	"	"	"	"	210.215.247.261.266.270.318.500
		25555	"	"	"	"	"	210.215.247.261.266.270.318.500
		25556	"	"	"	"	"	210.215.247.261.266.270.318.500
		25557	"	"	"	"	"	210.215.247.261.266.270.318.500
		25558	"	"	"	"	"	210.215.247.261.266.270.318
		25559	"	"	"	"	"	210.215.247.261.266.270.318
		25560	"	"	"	"	"	210.215.247.261.266.270.318
		25561	"	"	"	"	"	210.215.226.247.261.266.267.273.318
		25562	"	"	"	"	"	210.215.247.261.266.270.318
		25563	"	"	1964	"	"	210.215.247.253.261.266.270.318
		25564	"	"	"	"	"	210.215.247.253.261.266.270.318
		25565	"	"	"	"	"	210.215.226.247.253.261.266.267.273.318
		25566	"	"	"	"	"	210.215.247.253.261.266.270.318
		25567	"	"	"	"	"	210.215.247.253.261.270.318
		25568	"	"	"	"	"	210.215.247.253.261.266.270.318
		25569	"	"	"	"	"	210.215.247.253.261.270.318
		25570	"	"	"	"	"	210.215.247.253.261.270.318
		25571	"	"	"	"	"	210.215.247.253.261.266.270.318
		25572	"	"	"	"	"	210.215.247.253.261.270.318
		25573	"	"	1965	"	"	210.215.247.253.261.266.270.318

M Had

1.5. 1978



PERSONVOGNER - ILLUSTRERT FORTEGNELSE

VOGNNUMMERLISTE MED UTSTYRSKODE

Stålvogner

Blad nr. 11

Trykk nr. 751

v.

Nr.	Dato	Vogn		Type	Bygge- år	Tegn- fort. nr.	Boggi tegn.	Utstyrskode
		Nummer	Litra					
		25574	B3	2	1965	691	8680	210.215.226.247.253.261.266.267.273.318
		25575	"	"	1966	"	"	210.215.247.253.261.266.270.318
		25576	"	"	"	"	"	210.215.226.247.253.261.266.267.273.318
		25577	"	"	"	"	"	210.215.247.253.261.266.270.318
		25578	"	"	"	"	"	210.215.247.253.261.266.270.318
		25579	"	"	"	"	"	210.215.247.253.261.266.270.318
		25580	"	"	"	"	"	210.215.247.261.266.270.318
		25581	"	"	"	"	"	210.215.247.261.266.270.318
		25582	"	"	"	"	"	210.215.226.247.261.266.267.273.318
		25583	"	"	"	"	"	210.215.247.261.266.270.318
		25584	"	"	"	"	"	210.215.247.261.266.270.318
		25585	"	"	"	"	"	210.215.247.261.266.270.318
		25586	"	"	"	"	"	210.215.247.261.266.270.318
		25587	"	"	"	"	"	210.215.226.247.261.266.267.273.318
		25588	"	"	"	"	"	210.215.247.261.266.270.318
		25589	"	"	"	"	"	210.215.247.261.266.270.318
		25590	"	"	"	"	"	210.215.247.261.266.270.318
		25591	"	"	"	"	"	210.215.247.261.266.270.318
		25592	"	"	"	"	"	210.215.247.261.266.270.318
		25593	"	"	"	"	"	210.215.247.261.266.270.318
		25594	"	"	"	"	"	210.215.247.261.266.270.318
		25595	"	"	"	"	"	210.215.247.261.266.270.318
		25596	"	"	"	"	"	210.215.247.261.266.270.318
		25597	"	"	"	"	"	210.215.226.247.261.266.267.273.318
		25598	"	"	1967	"	"	210.215.226.247.261.266.267.273.318
		25599	"	"	"	"	"	210.215.247.261.266.270.318
		25600	"	"	"	"	"	210.215.247.261.266.270.318
		25601	"	"	"	"	"	210.215.247.261.266.270.318
		25602	"	"	"	"	"	210.215.247.261.266.270.318
		25603	"	"	"	"	"	210.215.226.247.261.266.267.273.318
		25604	"	"	"	"	"	210.215.247.261.266.270.318
		25605	"	"	"	"	"	210.215.247.261.266.270.318
		25606	"	"	"	"	"	210.215.247.261.266.270.318
		25607	"	"	"	"	"	210.215.247.261.266.270.318
		25608	"	"	"	"	"	210.215.247.261.266.270.318
								M Had
								1.5. 1978



PERSONVOGNER - ILLUSTRERT FORTEGNELSE

VOGNNUMMERLISTE MED UTSTYRSKODE

Stålvogner

Blad nr. 12

v. Trykk nr. 751

Nr.	Dato	Vogn		Type	Bygge- år	Tegn. fort. nr.	Boggi tegn.	Utstyrskode
		Nummer	Litra					
		25609	B3	2	1967	691	8680	210.215.247.261.266.270.318
		25610	"	"	"	"	"	210.215.247.261.266.270.318
		25611	"	"	"	"	"	210.215.247.261.266.270.318
		25612	"	"	"	"	"	210.215.247.261.266.270.318
		25613	"	"	"	"	"	210.215.226.247.261.266.267.273.318
		25614	"	"	"	"	"	210.215.247.261.266.270.318
		25615	"	"	1968	"	"	210.215.247.261.266.270.318
		25616	"	"	"	"	"	210.215.247.261.266.270.318
		25617	"	"	"	"	"	210.215.226.247.261.266.267.273.318
		25618	"	"	"	"	"	210.215.247.261.266.270.318
		25619	"	"	"	"	"	210.215.226.247.261.266.267.273.318
		25620	"	"	"	"	"	210.215.247.261.266.270.318
		25621	"	"	"	"	"	210.215.247.261.266.270.318
		25622	"	"	"	"	"	210.215.247.261.266.270.318
		25623	"	"	1969	"	"	210.215.247.261.266.270.318
		25624	"	"	"	"	"	210.215.247.261.266.270.318
		25625	"	"	"	"	"	210.215.247.261.266.270.318.500
		25626	"	"	"	"	"	210.215.247.261.266.270.318.500
		25627	"	"	"	"	"	210.215.247.261.266.270.318.500
		25628	"	"	"	"	"	210.215.247.261.266.270.318.500
		25629	"	"	"	"	"	210.215.247.261.266.270.318.500
		25630	"	"	"	"	"	210.215.247.261.266.270.318.500
		25631	"	"	"	"	"	210.215.247.261.266.270.318.500
		25632	"	"	"	"	"	210.215.247.261.266.270.318.500
		25633	"	"	"	"	"	210.215.247.261.266.270.318.500
		25634	"	"	"	"	"	210.215.247.261.266.270.318.500
		25635	"	"	"	"	"	210.215.247.261.266.270.318.500
		25636	"	"	"	"	"	210.215.247.261.266.270.318.500
		25637	"	"	"	"	"	210.215.247.261.266.270.318.500
		25638	"	"	"	"	"	210.215.247.261.266.270.318.500
		25639	"	"	"	"	"	210.215.247.261.266.270.318.500
		25640	"	"	"	"	"	210.215.247.261.266.270.318.500.501
		25641	"	"	"	"	"	210.215.247.261.266.270.318.500.501
		25642	"	"	1969 ^{x)}	543	3690	210.215.247.261.270.318.500
		25643	"	"	" ^{x)}	566	"	210.215.247.261.266.270.318.500
		25644	"	"	1971	691	8680	210.215.247.261.266.270.318.500.501

x) Oppr. byggeår 1947.

M Had

1.5. 1978



PERSONVOGNER - ILLUSTRERT FORTEGNELSE

VOGNUMMERLISTE MED UTSTYRSKODE

Stålvogner

Blad nr. 13

Trykk nr. 751

iv.

Nr.	Dato	Vogn		Type	Bygge- år	Tegn. fort. nr.	Boggi tegn.	Utstyrskode
		Nummer	Litra					
		25645	B3	2	1971	691	8680	210.215.247.261.266.270.318.500.501
		25646	"	"	"	"	"	210.215.247.261.266.270.318.500.501
		25647	"	"	"	"	"	210.215.247.261.266.270.318.500.501
		25648	"	"	"	"	"	210.215.247.261.266.270.318.500.501
		25649	"	"	"	"	"	210.215.247.261.266.270.318.500.501
		25650	"	"	"	"	"	210.215.247.261.266.270.318.500.501
		25651	"	"	"	"	"	210.215.247.261.266.270.318.500.501
		25652	"	"	1972	"	"	210.215.247.261.266.270.318.500.501
		25653	"	"	"	"	"	210.215.247.261.266.270.318.500.501
		25654	"	"	"	"	"	210.215.247.261.266.270.318.500.501
		25655	"	"	"	"	"	210.215.247.261.266.270.318.500.501
		25656	"	"	"	"	"	210.215.247.261.266.270.318.500.501
		25657	B3K	"	"	"	"	210.215.247.254.261.266.270.318.325.500.501
		25658	"	"	"	"	"	210.215.247.254.261.266.270.318.325.500.501
		25659	"	"	"	"	"	210.215.247.254.261.266.273.318.325.500.501
		25660	"	"	"	"	"	210.215.247.254.261.266.273.318.325.500.501
		25661	"	"	"	"	"	210.215.247.254.261.266.270.318.325.500.501
		25662	"	"	"	"	"	210.215.247.254.261.266.270.318.325.500.501
		25663	"	"	"	"	"	210.215.247.254.261.266.273.318.325.500.501
		25664	"	"	"	"	"	210.215.247.254.261.266.273.318.325.500.501
		25665	"	"	"	"	"	210.215.247.254.261.266.270.318.325.500.501
		25666	"	"	"	"	"	210.215.226.247.254.261.266.267.273.318.325.500.501
		25667	"	"	"	"	"	210.215.247.254.261.266.270.318.325.500.501
		25668	"	"	1973	"	"	210.215.247.254.261.266.273.318.325.500.501
		25669	B3	"	1975 ^{x)}	543	6510	210.215.247.261.266.273.317.500
		25670	"	"	1976 ^{x)}	"	3690	210.215.247.261.266.273.317.500
		25671	"	"	" ^{x)}	"	6510	210.215.247.261.266.273.317.325

x) Oppr. byggeår 1947.

M Had

1.5. 1978



PERSONVOGNER - ILLUSTRERT FORTEGNELSE

VOGNNUMMERLISTE MED UTSTYRSKODE

Stålvogner

v. Trykk nr. 751

Blad nr. 14

Nr.	Dato	Vogn		Type	Bygge- år	Tegn- fort. nr.	Boggi tegn.	Utstyrskode
		Nummer	Litra					
		25672	B3	2	1976 ^x)	543	3690	210.215.247.261.266.273.317
		25673	"	"	" x)	"	6510	210.215.247.261.266.273.317
		25674	"	"	1977 ^x)	"	"	210.215.247.261.266.273.317
		25951	B4		1947	"	3690	210.215.247.260.270.317.500
		25952	"		"	"	"	210.215.247.260.270.318.500
		25953	"		"	"	"	210.215.247.260.270.317.500
		25954	"		"	"	"	210.215.247.260.270.317.500
		25955	"		"	"	"	210.215.247.260.270.318.500
		25956	"		"	"	"	210.215.247.260.270.318.500
		25957	"		"	"	"	210.215.247.260.270.318.500
		25958	"		"	"	"	210.215.247.260.270.318.500
		25959	"		"	"	"	210.215.247.260.270.318.500
		25960	"		"	"	"	210.215.247.260.270.317.500
		25961	"		"	"	"	210.215.247.260.266.270.317.500
		25962	"		"	"	"	210.215.247.260.270.317.500
		25963	"		"	"	"	210.215.247.260.270.317.500
		26001	B5		1977	824	8680	210.215.226.247.261.266.267.273.318.500
		26002	"		"	"	"	210.215.226.247.261.266.267.273.318.500
		26003	"		"	"	"	210.215.226.247.261.266.267.273.318.500
		26004	"		"	"	"	210.215.226.247.261.266.267.273.318.500
		26005	"		"	"	"	210.215.226.247.261.266.267.273.318.500
		26006	"		"	"	"	210.215.226.247.261.266.267.273.318.500
		26007	"		"	"	"	210.215.226.247.261.266.267.273.318.500
		26008	"		"	"	"	210.215.226.247.261.266.267.273.318.500
		26009	"		"	"	"	210.215.226.247.261.266.267.273.318.500
		26010	"		"	"	"	210.215.226.247.261.266.267.273.318.500
		26011	"		"	"	"	210.215.226.247.261.266.267.273.318.500
		26012	"		"	"	"	210.215.226.247.261.266.267.273.318.500

x) Oppr. byggeår 1947.

M Had

1.5. 1978



PERSONVOGNER - ILLUSTRERT FORTEGNELSE

VOGNNUMMERLISTE MED UTSTYRSKODE

Stålvogner

Trykk nr. 751

Blad nr. 15

v.

Nr.	Dato	Vogn		Type	Bygge- år	Tegn- fort. nr.	Boggi tegn.	Utstyrskode
		Nummer	Litra					
		26013	B5		1977	824	8680	210.215.226.247.261.266.267.273.318. 500
		26014	"		"	"	"	210.215.226.247.261.266.267.273.318. 500
		26015	"		"	"	"	210.215.226.247.261.266.267.273.318. 500
		26016	"		"	"	"	210.215.226.247.261.266.267.273.318. 500
		26017	"		"	"	"	210.215.226.247.261.266.267.273.318. 500
		26018	"		"	"	"	210.215.226.247.261.266.267.273.318. 500
								M Had
								1.5. 1978



PERSONVOGNER - ILLUSTRERT FORTEGNELSE
VOGNNUMMERLISTE MED UTSTYRSKODE

Trevogner

Blad nr. 1

ev. Trykk nr. 751

Nr.	Dato	Vogn		Type	Bygge- år	Tegn. fort. nr.	Boggi tegn.	Utstyrskode
		Nummer	Litra					
1	1/5-76							
2	1/5-77	31	ZU21		1895		812	204.215.237.246.314.453
3	1/5-78	97	BF32	2	1923	318	1904	204.215.239.246.252.260.270.316
		98	"	"	"	"	"	204.215.239.246.260.270.316
		100	A21		1926	363	"	204.215.235.246.260.270.316
		120	BF32	2	1928	369	"	204.215.235.239.246.260.270.316
		121	BF32	2	1928	369	"	204.215.235.239.246.260.270.316
		122	"	"	"	370	"	202.215.235.239.246.260.270.316
		123	"	"	"	"	"	202.215.235.239.240.246.260.270.316
		153	B30	2	1920	183	"	204.215.246.260.270.316
		156	"	"	1915	150	"	204.215.235.246.260.270.316
		160	B22	1	1913	110	"	204.215.246.260.270.316
		166	ZU20		1901	-	812	204.215.235.245.260.314.453
		171	B30	2	1922	258	1904	204.215.235.246.260.270.316
		172	"	"	"	"	"	204.215.235.246.260.270.316
		174	"	"	"	"	"	204.215.235.246.260.270.316
		176	B20	1	1925	332	"	204.215.235.246.260.316.453
		180	B22	3	"	"	"	204.215.235.246.260.270.316
		183	BF31	2	1917	189	"	204.215.235.239.246.260.270.316
		187	B22	3	1925	332	"	204.215.235.246.260.270.316
		205	ZU20		1900	-	812	204.215.245.260.314
		213	BF32	2	1930	393	1904	202.215.235.239.240.246.260.270.316
		214	"	"	"	"	"	202.215.235.239.240.246.260.270.316
		215	"	"	"	"	"	204.215.235.239.240.246.260.270.316
		216	"	"	"	"	"	202.215.239.246.260.270.316
		217	B20	1	"	387	"	204.215.246.260.316
		219	B22	3	"	"	"	204.215.246.260.270.316
		220	B20	2	1936	435	"	204.215.235.246.260.316
		222	B20	2	"	"	"	x).215.235.246.260.270.316
		224	B30	3	1937	437	"	204.215.235.246.260.270.316
		225	"	"	"	"	"	204.215.246.260.270.316
		226	"	"	"	"	"	204.215.235.246.260.270.316
		245	BF32	3	1901	-	812	204.215.239.246.252.260.270.315
		246	"	"	"	-	"	204.215.235.239.246.252.260.270.315
		280	B30	2	1921	183	1904	204.215.246.260.270.316
		281	"	"	"	"	"	204.215.246.260.270.316

x) Oerlikon G-P bremse.



PERSONVOGNER - ILLUSTRERT FORTEGNELSE

VOGNNUMMERLISTE MED UTSTYRSKODE

Trevogner

Blad nr. 2

ev.

Trykk nr. 751

Nr.	Dato	Vogn		Type	Bygge- år	Tegn- fort. nr.	Boggi- tegn.	Utstyrskode
		Nummer	Litra					
1	1/5-78							
		284	B30	2	1921	183	1904	204.215.235.246.260.270.316
		285	"	"	"	"	"	204.215.235.246.260.270.316
		286	B22	1	1919	184	"	204.215.246.260.270.316
		288	"	"	"	"	"	202.215.235.246.260.270.316
		289	"	"	"	"	"	202.215.246.260.270.316
		290	B30	2	1921	258	"	202.215.235.246.260.270.316
		291	B30	2	"	"	"	204.215.246.260.270.316.453
		293	"	"	"	"	"	202.215.235.246.260.270.316
		294	B22	2	"	259	"	204.215.246.260.270.316
		341	B30	2	1912	57	"	204.215.235.246.260.270.316
		345	B30	2	1917	183	"	204.215.246.260.270.316
		346	"	"	"	"	"	204.215.246.260.270.316
		347	C30	2	1920	"	"	204.215.246.260.270.316
		348	B31	1	1917	182	"	204.215.246.260.270.316
		428	ZU20		1904	-	812	202.215.235.245.260.314.453
		450	B23 1)	1	1934	425	3660	204.215.235.247.260.315.453
		451	" 1)	"	"	"	"	204.215.247.260.315.453
		452	" 1)	"	"	"	"	204.215.247.260.315.453
		453	" 1)	"	"	"	"	204.215.247.260.315.453
		502	B31	2	1909	50	812	204.215.235.246.260.270.314.453
		548	BFV21		1912	-	-	204.215.238.239.246.314.453
		553	B22	1	1914	115	1904	204.215.246.260.270.316
		554	"	"	"	"	"	204.215.246.260.270.316
		555	"	"	"	"	"	204.214.246.260.270.316
		556	"	"	"	"	"	204.215.246.260.270.316
		557	"	"	"	"	"	204.215.246.260.270.316
		558	"	"	"	139	"	204.215.246.260.270.316
		560	"	"	1915	"	"	204.215.246.260.270.316
		561	"	"	"	"	"	204.215.246.260.270.316
		562	"	"	"	"	"	204.215.246.260.270.316
		565	B30	2	"	138	"	204.215.246.260.270.316
		566	"	"	"	"	"	204.215.246.260.270.316
		568	"	"	"	"	"	204.215.246.260.270.316

1) Tilhenger for motorvogn.
Trevogn med platekledning.

M Had

1.5.1977



PERSONVOGNER - ILLUSTRERT FORTEGNELSE

VOGNUMMERLISTE MED UTSTYRSKODE

Trevogner

Trykk nr. 751

Blad nr. 3

ev.

Nr.	Dato	Vogn		Type	Bygge- år	Tegn. fort. nr.	Boggi tegn.	Utstyrskode
		Nummer	Litra					
/	1/5-78							
		569	B30	2	1915	138	1904	204.215.246.260.270.316
		570	B30	2	"	"	"	204.215.246.260.270.316
		571	"	"	"	"	"	204.215.246.260.270.316
		604	BF31	4	1921	243	"	204.215.239.246.252.260.270.316
		620	BDF11		"	245	"	204.215.239.246.260.270.316
		621	"		"	"	"	204.215.235.239.246.252.260.316
		624	BF31	3	"	243	"	204.215.239.246.252.260.270.316
		626	"	4	1922	"	"	204.215.239.246.260.270.316
		627	BF30		"	"	"	204.215.239.246.252.260.270.316
		632	BF32	4	1923	277	"	204.215.239.246.260.270.316
		635	B22	3	"	"	"	204.215.246.260.270.316
		638	B30	2	1924	319	"	204.215.246.260.270.316
		643	B22	3	1926	362	"	204.215.246.260.270.316
		645	"	2	1928	368	"	204.215.246.260.270.316
		647	BF32	1	1927	369	"	204.215.239.246.252.260.270.316
		648	"	"	"	"	"	204.215.238.239.246.260.270.316
		650	BF31	2	1929	377	"	204.215.235.239.246.252.260.270.316. 453
		651	B22	3	"	368	"	204.215.246.260.270.316
		654	B30	3	1934	423	"	204.215.246.260.270.316
		655	"	"	"	"	"	204.215.246.260.270.316
		656	"	"	1935	"	"	204.215.246.260.270.316
		660	"	"	1936	437	"	204.215.246.260.270.316
		663	B22	3	1937	439	"	204.215.246.260.270.316
		664	B20	2	"	"	"	204.215.246.260.270.316
		665	B22	2	"	441	"	204.215.246.260.270.316
		666	"	"	"	"	"	204.215.246.260.270.316
		707	"	"	1926	363	"	204.215.246.260.270.316
		724	BF32	3	1902	-	812	204.215.239.246.252.260.270.315
		742	B22	1	1924	330	1904	204.215.235.246.260.270.316
		744	B30	2	1925	331	"	204.215.235.246.260.270.316
		745	"	"	"	"	"	204.215.246.260.270.316
							M Had	1.5.1977



PERSONVOGNER - ILLUSTRERT FORTEGNELSE
VOGNNUMMERLISTE MED UTSTYRSKODE

Trykk nr. 751

Trevogner

Blad nr. 4

rev.

Nr.	Dato	Vogn		Type	Bygge- år	Tegn. fort. nr.	Boggi tegn.	Utstyrskode
		Nummer	Litra					
1	1/5-76							
2	1/5-77	746	B22	1	1927	360	1904	204.215.246.260.270.316
3	1/5-78	747	"	2	1928	"	"	204.215.246.260.270.316
		748	"	1	"	"	"	204.215.235.246.260.270.316
		749	"	"	"	"	"	204.215.235.246.260.270.316
		770	B30	2	1917	183	"	204.215.235.246.260.270.316
		773	B22	1	1920	238	"	204.215.246.260.270.316
		774	"	"	"	"	"	204.215.235.246.260.270.316
		775	BF33	2	1921	246	"	204.215.239.246.252.260.270.316
		777	ZU20		1904	-	812	204.215.235.245.260.314.453
		780	BF31	2	1913	55	1904	204.215.235.238.239.246.260.316
		782	B30	2	1915	138	"	204.215.235.246.260.270.316
		785	BF31	3	1921	242	"	204.215.239.246.260.270.316
		789	B22	1	1924	277	"	204.215.235.246.260.270.316
		790	"	"	"	302	"	204.215.235.246.260.270.316
		791	"	"	1923	"	"	204.215.246.260.270.316
		792	BF31	2	"	303	"	204.215.238.239.246.260.316
		794	"	"	"	"	"	204.215.239.246.252.260.270.316.453
		796	"	3	1924	"	"	204.215.235.238.239.246.260.270.316
		799	BF32	2	"	"	"	204.215.235.239.246.260.270.316
		815	BF31	1	1913	56	812	204.215.235.238.239.246.260.314.453
		836	ZU20		1900	-	"	204.215.235.245.260.314.453
		876	B30	2	1921	239	1904	204.215.235.246.260.270.316
		879	BF32	1	1917	209	"	204.215.239.247.252.260.270.316
		882	"	2	1916	188	"	204.215.239.246.260.270.316
		885	B30	2	1919	183	"	204.215.246.260.270.316
		887	B20	2	1916	164	"	204.215.246.260.270.316
		894	B22	1	1912	45	"	204.215.246.260.270.315
		895	"	"	"	"	812	204.215.235.246.260.270.315
		1024	FV	1	1921	-	-	215.225.239.246.314
		1025	"	"	1923	-	-	204.215.239.246.314
		1026	"	"	"	-	-	204.215.239.242.246.314
		1027	"	"	"	-	-	204.215.239.246.314
		2022	"	6	1913	-	-	204.215.239.242.246.314.453
		2023	"	8	"	-	-	204.215.239.242.246.314.453
		2024	"	6	1919	159	-	204.215.239.242.246.314.453
		2025	"	7	1922	270	-	204.215.239.242.246.314.453



PERSONVOGNER - ILLUSTRERT FORTEGNELSE
VOGNNUMMERLISTE MED UTSTYRSKODE

Trykk nr. 751

Trevogner

Blad nr. 5

Rev.

Nr.	Dato	Vogn		Type	Bygge- år	Tegn. fort. nr.	Boggi tegn.	Utstyrskode
		Nummer	Litra					
1	1/5-76							
2	1/5-77	2026	FV	7	1922	270	-	204.215.239.242.246.314.453
3	1/5-78	2027	"	"	"	"	-	204.215.239.242.246.314.453
		2028	"	"	"	"	-	204.215.239.242.246.314.453
		2029	"	"	"	"	-	204.215.239.246.314.453
		2030	"	"	"	"	-	204.215.239.242.246.260.314.453
		3010	"	5	1913	-	-	204.215.239.242.246.260.314.453
		3011	"	5	1913	-	-	204.215.239.242.246.260.314.453
		3012	"	"	"	-	-	204.215.239.246.260.314.453
		3030	"	6	1919	159	-	204.215.239.242.246.314.453
		3031	"	"	"	"	-	204.215.239.242.246.314.453
		3033	"	7	1922	270	-	204.215.239.242.246.264.314.453
		3034	"	"	"	"	-	204.215.239.242.246.264.314.453
		3035	"	"	"	"	-	204.215.239.242.246.314.453
		3036	"	"	"	"	-	204.215.239.242.246.314.453
		3037	"	"	"	"	-	204.215.235.239.246.260.314.453
		3038	"	"	"	"	-	204.215.239.242.246.314.453
		3039	"	"	"	"	-	204.215.239.242.246.314.453
		3040	"	1	1928	372	-	204.215.239.246.314
		3041	"	"	"	"	-	204.215.239.246.314
		3042	"	"	"	"	-	204.215.239.242.246.314
		3043	"	"	"	"	-	204.215.239.246.314
		5010	"	8	1914	129	-	204.215.239.242.246.314.453
		5012	"	6	1919	159	-	204.215.239.242.246.314.453
		5013	"	"	"	"	-	204.215.239.242.246.314.453
		5014	"	5	"	"	-	204.215.239.242.246.314.453
		5015	"	6	"	"	-	204.215.239.242.246.314.453
		5016	"	"	"	160	-	204.215.239.242.246.260.314.453
		5020	"	7	1922	271	-	204.215.239.242.246.314.453
		5021	"	"	1924	"	-	204.215.239.242.246.314.453
		5022	"	"	1924	"	-	204.215.239.242.246.314.453
		5023	"	"	"	270	-	204.215.239.242.246.314.453
		5024	"	"	"	"	-	204.215.239.242.246.314.453
		5634	"	6	1914	129	-	204.215.239.242.246.314.453
		5635	"	"	"	"	-	204.215.239.242.246.314.453
		6011	"	5	1912	-	-	204.215.239.242.246.260.314.453
		6012	"	"	1913	-	-	204.215.239.242.246.260.314.453



PERSONVOGNER - ILLUSTRERT FORTEGNELSE
VOGNNUMMERLISTE MED UTSTYRSKODE

Trykk nr. 751

Trevogner

Blad nr. 6

Nr.	Dato	Vogn		Type	Bygge- år	Tegn. fort. nr.	Boggi tegn.	Utstyrskode
		Nummer	Litra					
1	1/5-76							
2	1/5-77	6014	FV	6	1919	160	-	204.215.239.242.246.260.314.453
3	1/5-78	6015	"	"	"	159	-	204.215.239.242.246.314.453
		6016	"	"	"	"	-	204.215.239.242.246.314.453
		6017	"	7	1922	270	-	204.215.239.246.264.314.453
		6018	"	"	"	"	-	204.215.239.242.246.264.314.453
		6020	"	"	"	"	-	204.215.239.242.246.264.314.453
		6021	"	"	"	"	-	204.215.239.242.246.264.314.453
		6022	"	"	"	"	-	204.215.239.242.246.314.453
		6025	"	5	1913	-	-	204.215.239.242.246.314.453
		14010	"	6	1915	160	-	204.215.239.242.246.264.314.453
		14011	"	"	1919	159	-	204.215.239.246.260.314.453
		14012	"	"	"	"	-	204.215.239.246.260.314.453
		14013	F20		1938	454	1904	204.215.239.246.260.270.316
		14015	"		"	"	"	204.215.239.246.260.270.316
		15011	FV	2	1909	-	-	204.215.239.246.264.314.453
		15013	"	4	1911	"	"	204.215.239.242.246.264.314.453
		17950	"	7	1924	271	-	204.215.239.242.246.314.453
		17952	"	6	1919	159	-	204.215.239.242.246.314.453
		17953	"	"	"	160	-	204.215.239.242.246.314.453
		17954	"	"	"	"	-	204.215.239.246.314.453
		17956	F23		1922	251	1904	204.215.239.246.260.270.316
		18007	B22	1	1914	115	"	204.215.246.260.270.316
		18008	"	"	"	"	"	204.215.235.246.260.270.316
		18014	B30	2	1915	138	"	204.215.246.260.270.316
		18015	BF32	1	"	146	"	204.215.235.238.239.246.252.260.270.316
		18016	"	2	"	"	"	204.215.239.246.260.270.316
		18020	BF31	3	"	151	"	204.215.235.239.246.260.270.316
		18022	BF31	2	"	"	"	204.215.235.238.239.246.260.270.316
		18023	"	3	"	"	"	204.215.235.238.239.246.260.270.316
		18029	"	2	1916	162	"	204.215.239.246.260.270.316.453
		18031	B22	1	1916	164	"	204.215.235.246.260.270.316
		18036	"	2	"	185	"	204.215.235.246.260.270.316
		18037	B30	2	1918	183	"	204.215.246.260.270.316
		18042	B30	2	1918	183	"	204.215.235.246.260.270.316
		18043	BF31	2	"	187	"	204.215.235.238.239.246.260.270.316



PERSONVOGNER - ILLUSTRERT FORTEGNELSE
VOGNUMMERLISTE MED UTSTYRSKODE

ev. Trykk nr. 751

Trevogner

Blad nr. 7

Nr.	Dato	Vogn		Type	Bygge- år	Tegn. fort. nr.	Boggi tegn.	Utstyrskode
		Nummer	Litra					
1	1/5-76	18044	BF31	2	1918	187	1904	204.215.239.246.252.260.270.316
2	1/5-77	18049	B22	2	1920	191	1904	204.215.235.246.260.270.316
3	1/5-78	18052	BF31	2	1917	210	"	204.215.235.238.239.246.260.270.316
		18053	B22	3	"	185	"	204.215.235.246.260.270.316
		18057	C30	1	1921	239	"	204.215.246.260.270.316
		18058	"	"	"	"	"	204.215.246.260.270.316
		18060	B22	1	1920	238	"	204.215.246.260.270.316
		18061	"	"	"	"	"	204.215.235.246.260.270.316
		18080	BF30		1921	243	"	204.215.239.246.252.260.270.316
		18081	"		"	246	"	204.215.239.246.260.270.316
		18085	BF33	1	1920	245	"	204.215.239.246.252.260.270.316
		18099	B30	2	1921	258	"	204.215.246.260.270.316
		18100	BF31	3	"	242	"	204.215.239.246.260.270.316
		18104	"	"	"	"	"	204.215.235.238.239.246.260.270.316
		18105	"	"	"	"	"	204.215.239.246.260.270.316
		18109	BDF11		1923	301	"	204.215.239.246.260.316.453
		18130	BF31	3	1931	394	"	204.215.235.239.246.260.316.453
		18132	B30	3	1933	405	"	204.215.235.246.260.270.316
		18134	B30	3	1934	423	"	204.215.235.246.260.270.316
		18136	B22	3	1937	439	"	204.215.246.260.270.316
		18137	"	"	"	"	"	204.215.246.260.270.316
		18138	"	2	"	"	"	204.215.235.246.260.270.316
		18143	B30	3	"	442	"	204.215.246.260.270.316
		18144	"	"	"	"	"	204.215.246.260.270.316
		18145	"	"	"	"	"	204.215.235.246.260.270.316
		18146	B22	2	"	441	"	204.215.235.246.260.270.316
		18147	"	"	"	"	"	204.215.246.260.270.316
		18148	"	"	"	"	"	204.215.246.260.270.316
		18149	"	"	"	"	"	204.215.246.260.270.316
		18169	BF20 1)		1947	532	3660	204.215.247.260.315.453
		18170	" 1)		"	"	"	204.215.247.260.315.453
		18171	B23 1)	2	"	533	"	204.215.247.260.315.453
		18172	" 1)	"	"	"	"	204.215.247.260.315.453
		18173	" 1)	"	"	"	"	204.215.247.260.315.453
		18174	" 1)	3	1954		6280	205.215.247.260.316
		18175	" 1)	"	1955		"	205.215.247.260.316

1) Lettmetallvogn



PERSONVOGNER - ILLUSTRERT FORTEGNELSE

VOGNNUMMERLISTE MED UTSTYRSKODE

Trevogner

Blad nr. 8

ev.

Trykk nr. 751

Nr.	Dato	Vogn		Type	Bygge- år	Tegn. fort. nr.	Boggi tegn.	Utstyrskode
		Nummer	Litra					
1	1/5-78	19003	FVde		1942	-	-	204.215.242.246.314
		20053	FV	6	1914	129	-	204.215.239.246.314.453
		20054	"	7	1922	270	-	204.215.239.246.260.314.453
		20055	"	"	"	"	"	204.215.239.246.264.314.453
		20066	F20		1938	454	1904	204.215.246.260.270.316
		20773	FV	7	1922	271	-	204.215.239.242.246.314.453
		20774	"	"	"	"	-	204.215.239.242.246.314.453
		23101	"	6	1915	159	-	204.215.239.246.314.453
		23102	"	"	"	"	"	204.215.239.246.314.453
								M Had
								1.5.1977

Rev.

Nr. Dato

1
1/5-762
1/5-78

Trykk nr. 751

PRIVATVOGNER

Innregistrert i Statsbanenes vognpark

Vogn		Oppr. byggear	Boggi tegn.	Utstyrskode	Tilhører
Nummer	Litra				
29001	C	1937	1904	204.215.247.250.260.270.316	Statens Teknologiske Institutt
29002	"	1922	"	204.215.246.250.260.270.316	"
29003	"	"	"	204.215.246.250.260.270.316	"
29004	"	1931	"	204.215.246.250.260.270.316	"
29005	"	1922	"	204.215.246.250.260.270.316	"
29006	"	1918	"	202.215.246.250.260.270.316	"
29007	"	1921	"	204.215.246.250.260.270.316	"
29008	"	1920	"	204.215.246.250.260.270.316	"
29009	"	1931	"	204.215.246.250.260.270.316	"
29010	"	1922	"	204.215.246.250.260.270.316	"
29011	"	1920	"	204.215.246.250.260.270.316	"
29051	"	1920	1904	204.215.246.260.270.316	Godscentralen A/S
29052	"	1911	812	204.215.246.260.270.314.330	"
29053	"	1925	1904	204.215.250.316	Hallingdal Yrkesskole, Ål

For vg. nr. 29001-29011 skjer oppv. fra 220 volts lysnett.

Godkj.



PERSONVOGNER - ILLUSTRERT FORTEGNELSE
INNHOLDSFORTEGNELSE

Trykk nr. 751

rev.

Nr.	Dato	Benevning	Blad nr.
1	1/5-76		
2	1/5-77	LITRABETEGNELSENE'S BETYDNING	1
3	1/5-78	LITRAOVERSIKT (REGISTER) Stålvogner	2-3
4	1/5-79	" (") Trevogner	4
		KONSTRUKSJONSPROFIL	5
		ANTALL OG ALDERSFORDELING AV PERSONVOGNER	6-8
		HOVEDDATA Stålvogner	
		" Trevogner	
		KODER FOR VOGNUTSTYR	1-3
		VOGNNUMMERLISTER MED UTSTYRSKODER Stålvogner	1-15
		" " " Trevogner	1-8
		PRIVATVOGNER (NUMMERLISTE)	



PERSONVOGNER - ILLUSTRERT FORTEGNELSE

LITRAOVERSIKT (REGISTER) OG ANTALL Stålvogner

Trykk nr. 751

Blad nr. 2

Nr.	Dato	Litra	Type	Vognnummer	Antall vogner	Benevning
		WLA	1	21011, 21013-21015	4	Sovevogn 1. kl.
		"	2	21010, 21012	2	" " "
		WLAB		21035-21076	42	" 1. og 2. kl.
		WLABK		21077-21082	6	" " " " "
		WLB	1	21001-21003	3	" 2. kl.
		"	2	21004-21006	3	" " "
		"	3	21007-21009	3	" " "
		"	4	21016-21034	19	" " "
		A1K		24001	1	Salongvogn
		A2		24002-24007	6	Sittevogn 1. kl.
		A3		24008, 24009	2	" " "
		AB10		24101-24103	3	Sittevogn 1. og 2. kl.
		AB11		24104-24118	15	" " " " "
		AB11K		24120-24123	4	" " " " "
		B1		19922-19929	8	Sittevogn 2. kl.
		B2		25511, 25519, 25523-25527, 25529	8	" " "
		B2K		25501, 25528	2	" " "
		B3	2	25531-25656, 25669-25675	133	" " "
		B3K	"	25657-25668	12	" " "
		B3	3	25502-25510, 25512-25518, 25520-25522, 25530	20	" " "
		B4		25951-25963	13	" " "
		B5		26001-26018	18	" " "
		B10		25001, 25002, 25005-25007	5	" " "
		BF1		21601-21605	5	Sittevogn 2. kl. med reise- gods-, kond.- og kjøkkenavdeling
		BF10	1	21501-21503	3	Sittevogn 2. kl. med reise- gods-, kond.- og kjøkkenavdeling
		"	2	21504, 21505, 21509, 21511-21514	7	Sittevogn 2. kl. med reise- gods-, kond.- og kjøkkenavdeling
					M Had	1.5.1979



PERSONVOGNER - ILLUSTRERT FORTEGNELSE

LITRAOVERSIKT (REGISTER) OG ANTALL
Stålvogner

Trykk nr. 751

Blad nr. 3

v.

Nr.	Dato	Litra	Type	Vognnummer	Antall vogner	Benevning
		BF11		21515-21524	10	Sittevogn 2. kl. med reise- og kjøkkenavdeling
		BF12		21525-21534	10	Sittevogn 2. kl. med reise- og kond. avdeling
		BF13	1	21701-21703	3	Sittevogn 2. kl. med reise- og kond. avdeling
		"	2	21704-21710	7	Sittevogn 2. kl. med reise- og kond. avdeling
		BF14		21711	1	Sittevogn 2. kl. med reise- og kond. avdeling
		BFV1		19900-19909, 19912-19914, 19916, 19918-19921	18	Sittevogn 2. kl. med reise- og kond. avdeling
		BR		21201-21205	5	Sitte- og kafeteriavogn
		C1		19930	1	Konferansevogn
		C2		19931	1	Utstillingsvogn
		C3		24051	1	Konferansevogn
		DF30		21310, 21313	2	Post-, reise- og konduktørvogn
		DF36		21303	1	" " " "
		DF37		21304-21307, 21318, 21320, 21321	7	" " " "
		F1	1	21401, 21402	2	Reise- og konduktørvogn
		"	2	21403	1	" " "
		F2		21404, 21405	2	" " "
		F3	1	21406, 21407	2	" " "
		"	2	21412, 21414	2	" " "
		"	3	21409, 21410	2	" " "
		"	4	21420-21422	3	" " "
		FVde		19004, 19006-19011	7	Aggregatvogn
		R1		21251-21261	11	Restaurantvogn
					M Had	1.5.1979



PERSONVOGNER - ILLUSTRERT FORTEGNELSE

LITRAOVERSIKT (REGISTER) OG ANTALL
Trevogner

Trykk nr. 751

Blad nr. 4

Nr.	Dato	Litra	Type	Antall vogner	Benevning
		B20	2	2	Sittevogn 2. kl.
		B22	1	19	" " "
		"	2	10	" " "
		"	3	8	" " "
		B23	1	4	" " "
		" 1)	2	3	" " "
		" 1)	3	2	" " "
		B30	2	4	" " "
		"	3	4	" " "
		B31	1	1	" " "
		BF20 1)		2	Sittevogn 2. kl. med reiseogs- og kond.avdeling
		BF30		2	" " " " " " "
		BF31	1	1	" " " " " " "
		"	2	6	" " " " " " "
		"	3	7	" " " " " " "
		"	4	1	" " " " " " "
		BF32	1	3	" " " " " " "
		"	2	8	" " " " " " "
		"	3	2	" " " " " " "
		"	4	1	" " " " " " "
		BF33	1	1	" " " " " " "
		"	2	1	" " " " " " "
		BFV21		1	" " " " " " "
		C30	1	2	Losjivogn
		"	2	1	"
		F20		2	Reiseogs- og konduktörvogn
		F23		1	Reiseogs- og konduktörvogn med sykerom
		FV	1	7	Reiseogs- og konduktörvogn
		"	5	5	" " "
		"	6	19	" " "
		"	7	23	" " "
		"	8	2	" " "
		FVde		1	Aggregatvogn
		ZU20		4	Sanitetsvogn

1) Vognkasse av lettmetall.

M Had

1.5.1979

Rev.

Trykk nr. 751

Dato

1 / 5-79

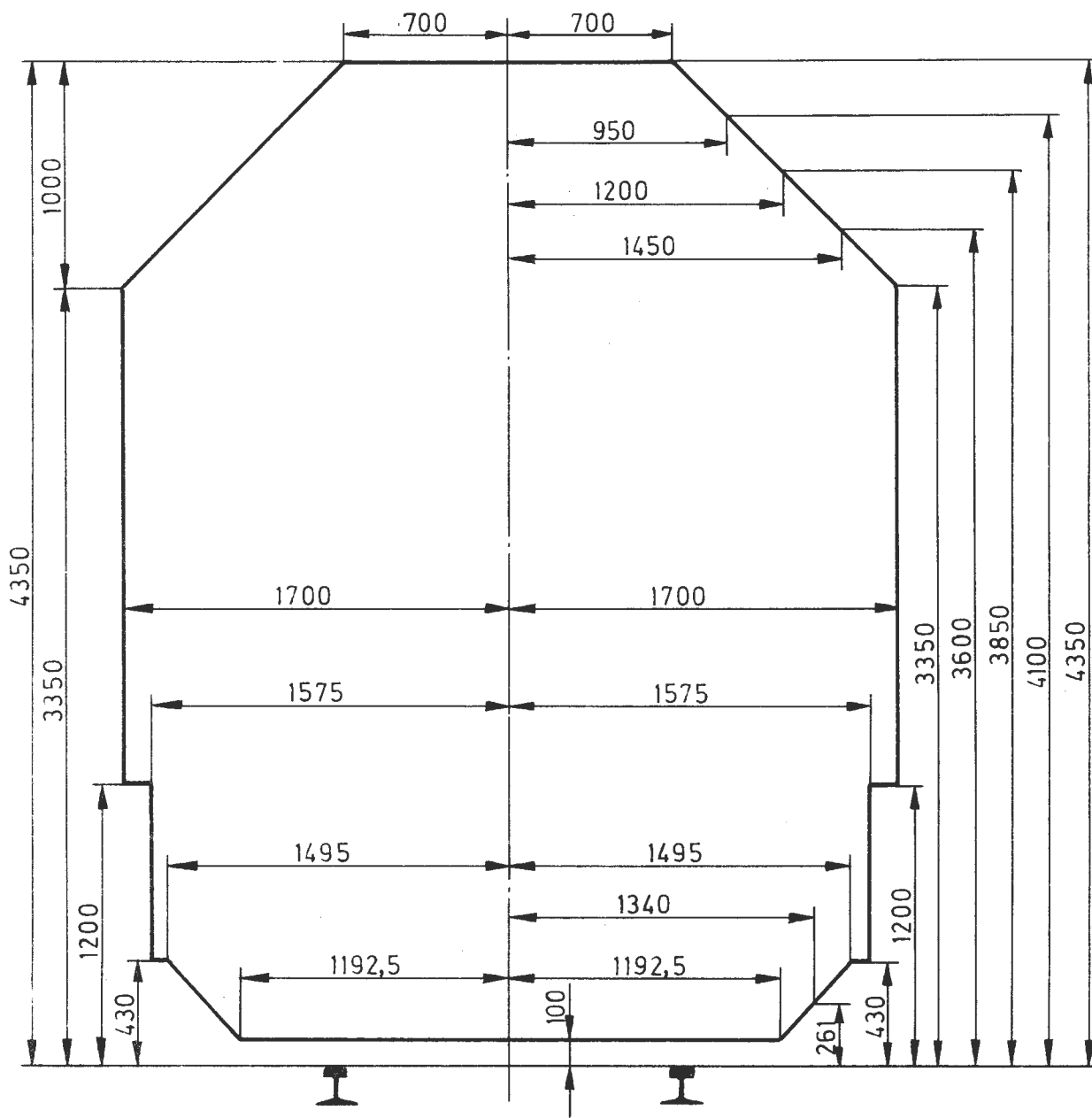

Bufferhöyde målt loddrett fra skinnetopp ved stillestående vogn:

Ved tomme vogner maks. 1065 mm

Ved største belastning for vogner

med overgangslem 980 mm

uten " 940 mm

Godkj. /

Litra	Byggeår - Antall															Sum
	To.m. 1909	1910-14	1915-19	1920-24	1925-29	1930-34	1935-39	1940-44	1945-49	1950-54	1955-59	1960-64	1965-69	1970-74	1975-79	
WLA										4					2	6
WLAB } WLABK } WLB }																
							3	6		9	15	17	16			48
											10					28
A1K												1				1
A2													6			6
A3														2		2
AB10							3									3
AB11 } AB11K }													19			19
B1							7	1								8
B2 } B2K }										10						10
B3 } B3K }										20		42	71	25	7	165
B4									13							13
B5														18		18
B10									5							5
B20							2									2
B22		5	5	7	9	1	10									37
B23						4			3 ^{x)}	1 ^{x)}	1 ^{x)}					9
B30			1	3		1	3									8
B31	1															1
Sum overføres	1	5	6	10	9	6	28	7	21	44	26	79	93	25	29	389
x) Lettmetall																

Litra	Byggeår - Antall															Sum
	T.o.m.1909	1910-14	1915-19	1920-24	1925-29	1930-34	1935-39	1940-44	1945-49	1950-54	1955-59	1960-64	1965-69	1970-74	1975-79	
Overført	1	5	6	10	9	6	28	7	21	44	26	79	93	25	29	380
BF1														5		5
BF10							3				7					10
BF11													10			10
BF12													8	2		10
BF13															10	10
BF14															1	1
BF20 (lettmetall)									2							2
BF30				2												2
BF31		1	4	8	1	1										15
BF32	2		3	3	2	4										14
BF33				2												2
BFV1					14	4										18
BFV21		1														1
BR														5		5
C1							1									1
C2												1				1
C3														1		1
C30				3												3
DF (stål)								1		2	4		3			10
Sum overføres	3	7	13	28	26	15	32	8	23	46	37	80	114	38	40	510

Litra	Byggeår - Antall															Sum
	T.o.m. 1909	1910-14	1915-19	1920-24	1925-29	1930-34	1935-39	1940-44	1945-49	1950-54	1955-59	1960-64	1965-69	1970-74	1975-79	
Overført	3	7	13	28	26	15	32	8	23	46	37	80	114	38	40	510
F (stål)						3		2			4	2			3	14
F (tre)				1			2									3
FV (tre)		8	18	26	4											56
FVde (stål)						1	4	2								7
FVde (tre)								1								1
R1										4	2		5			11
ZU20	4															4
Sum	7	15	31	55	30	19	38	13	23	50	43	82	119	38	43	606



PERSONVOGNER - SOVEVOGN

Litra
WLA type 1

Hoveddata

Rev. Trykk nr. 751

Nr.	to
1	1/5-75
2	1/5-75
3	1/5-78
4	1/5-79

Tegn.fortegnelse nr. x)
Vg.nr.serie: 21011, 21013-21015

Hovedtegn.: 5859
Byggeår: x)

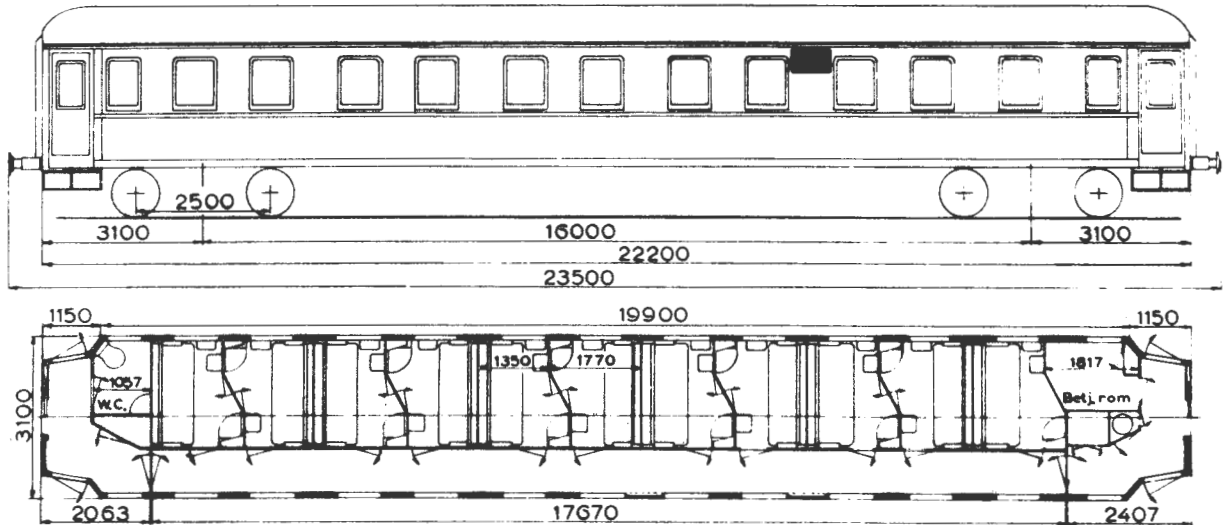

Lengde over buffere	23,50 m
Boggisenteravstand	16,00 m
lengde av vognkasse	22,20 m
Bredde " "	3,10 m
Største takhøyde over skinnetopp v/tom vogn	4,08 m
Bufferhøyde " " " "	1,06 m
Boggi etter tegn.	8680
Antall kupéer	11
" liggeplasser	22
" sitteplasser	33
Bremser	KE-GP bremse og skrubremse
Spenning på lysanlegg	36 volt
Elektrisk varme i kW	45
Vognvekt	40,0-40,5 tonn
Største tillatte hastighet	100 km/h

x) Se vognnummerliste.

SI-enheter

Godkj. /

ALMINNELIG BESKRIVELSE:

Vognen har 1 personavdeling med 11 halvkupéer, 1 WC (vannklosett) i den ene ende av vognen og 1 betjeningsrom i den andre ende. Hver kupé har 2 køyer. Kupéene har termostat for varmeregulering, varmt og kaldt vann og kontakt for barbermaskin.

VOGNKASSE:

Vognkassen er en helsveiset, selvbærende stålkonstruksjon med underramme, vegg- og takskjelett av stålprofiler og utvendig undergulv, vegg- og takbekledning av stålplater.

BREMSER:

Knorr-bremse type KE-GP og skrubremse.

OPPVARMING:

Vognen er utstyrt med elektrisk varmeanlegg (1000 V), dessuten kan ventilasjonsluften forvarmes. Vognen har varmtvannsbereder. Termostaten i kupéene kan reguleres mellom 4-30° C. Temperaturen i kupéene og ventilasjonskanalen kan også avleses på fjerntermometer som er plassert i bryterskap på plattform.

BELYSNING:

Lysanlegget er 36 volt. Strømforsyning fra likeretter og batteri.

Vognutstyr forøvrig: Se vognnummerliste.



PERSONVOGNER - SIDE- OG MIDTGANGSVOGN
Hoveddata

Litra
AB11, AB11K
(AB02-3a tp.1)

Trykk nr. 751

Nr.	Dato
1	1/5-73
2	1/5-74
3	1/5-75
4	1/5-79

Tegn.fortegnelse nr. x)

Hovedtegn.: 2)

Vg.nr.serie: 24104-24118, 24120-24123

Byggeår: x)

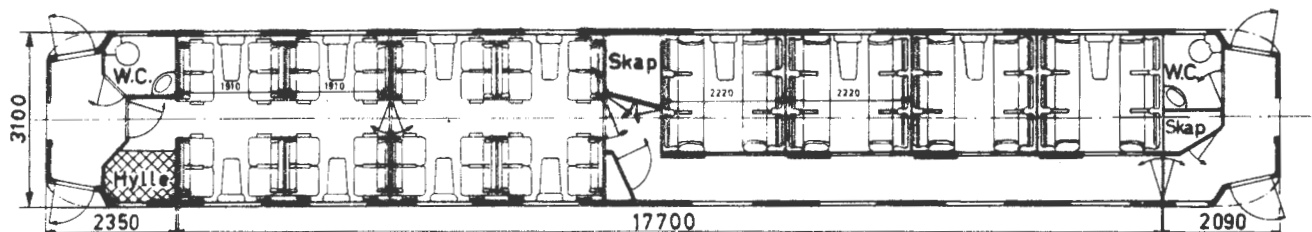
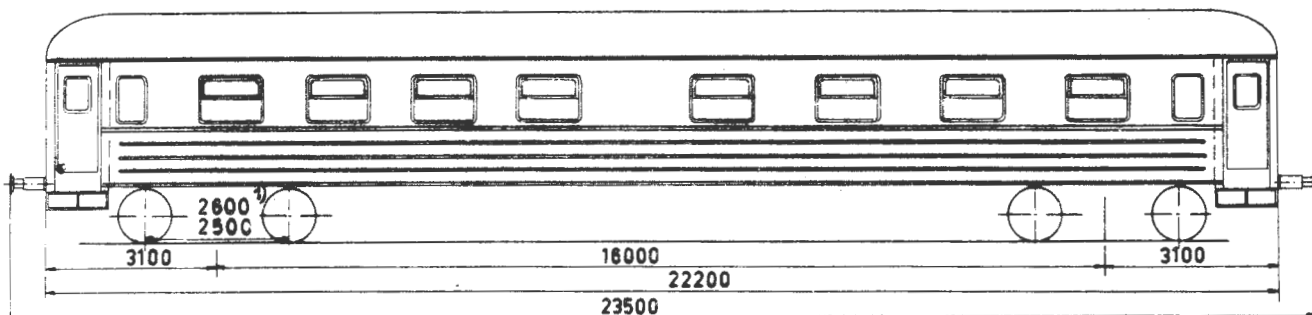

Lengde over buffere	23,50 m
Boggisenteravstand	16,00 m
Lengde av vognkasse	22,20 m
Bredde " "	3,10 m
Største takhøyde over skinnetopp v/tom vogn	4,08 m
Bufferhøyde " " " "	1,06 m
Boggi etter tegn.	6510 eller 8680
Antall kupéer 1. kl.	4
" avdelinger 2. kl.	2
" sitteplasser 1. kl.	24
" " 2. "	32
Bremser	KE-GPR bremse og skrubremse
Spenning på lysanlegg	36 volt
Elektrisk varme i KW	36
Vognvekt	36,0-38,5 tonn
Største tillatte hastighet	100-130 km/h

1) Gjelder for vg. nr. 24104-24109, 24114 og 24115.

2) Hovedtegn. 16723 for vg. nr. 24104-24113.

" 10600 " " " 24114-24123.

x) Se vognnummerliste.

SI-enheter

Godkj. /

ALMINNELIG BESKRIVELSE:

Vognen er en side- og midtgangsvogn, 1. og 2. kl., 1. kl. med sidegang og 4 helkupéer, 2. kl. med midtgang og 2 dobbeltkupéer. Setene i begge avdelinger er regulerbare. Det er 2 WC (WC i 1. kl. har varmtvannsanlegg).

VOGNKASSE:

Vognkassen er en helsveiset, selvbærende stålkonstruksjon med underramme, vegg- og takskjelett av stålprofiler og utvendig undergulv, vegg- og takbekledning av stålplater.

BREMSER:

Knorr-bremse type KE-GPR og skrubremse.

OPPVARMING:

Oppvarmingen skjer ved håndregulerte dampradiatorer og elektriske ovner (1000 V), dessuten kan ventilasjonsluften forvarmes når det er nødvendig. Personavdelingene har termostat for varmereguleringen. De fleste vogner har bare elektrisk oppvarming.

VENTILASJON:

Forvarmet ventilasjonsluft.

BELYSNING:

Lysanlegget er 36 V. Strømforsyning fra generator og batteri eller likeretter og batteri.

Vognutstyr forøvrig: Se vognnummerliste.



PERSONVOGNER - MIDTGANGSVOGN

Hoveddata

Litra
B3, B3K tp. 2

(Bo31 type 2)

Trykk nr. 751

R

Nr. dato

Tegn.fortegnelse nr. x)

Hovedtegn.: 2)

Vg.nr.serie: 25531-25675

Byggeår: x)

1 1/5-75

2 1/5-76

3 1/5-77

4 1/5-79

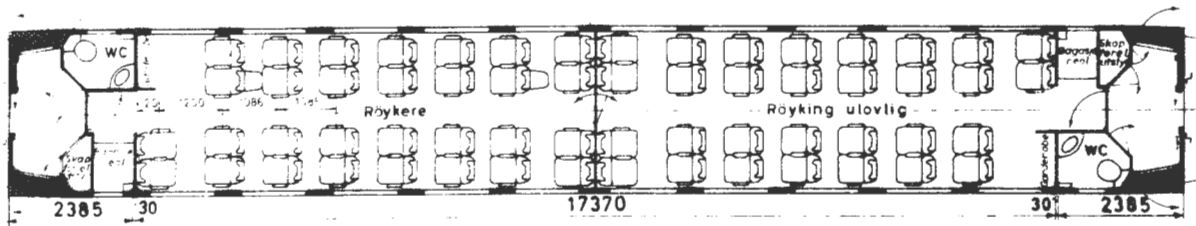
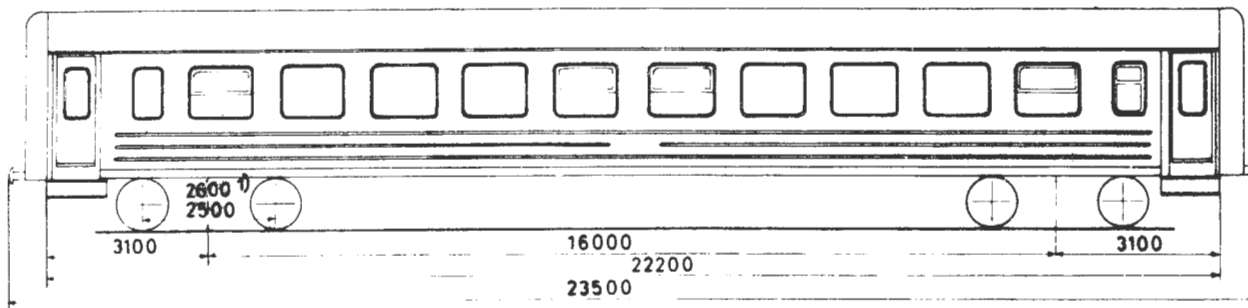

Lengde over buffere	23,50 m
Boggisenteravstand	16,00 m
Lengde av vognkasse	22,20 m
Bredde " "	3,10 m
Største takhøyde over skinnetopp v/tom vg.	4,08 m
Bufferhøyde " " " "	1,06 m
Boggi etter tegn.	3690 eller 8680
Antall avdelinger	2
" sitteplasser	60
Bremser	KE-GPR bremse og skrubremse
Spenning på lysanlegg	32 volt
Elektrisk varme i KW	50
Vognvekt	36,5-37,5 tonn
Største tillatte hastighet	130 km/h

- 1) Gjelder for vg. nr. 25642, 25643 og 25669-25674
- 2) Hovedtegn. 14030 for vg. nr. 25531-25641 og 25644-25668, hovedtegn. 16300 for vg. nr. 25642 og 16299 for vg. nr. 25643. F.o.m. vg. nr. 25669 hovedtegn. 24543.

x) Se vognnummerliste.

SI-enheter

Godkj. /

B3, B3K
type 2

ALMINNELIG BESKRIVELSE:

Vognen er en sittevogn (midtgangsvogn) 2. kl. med 2 person-avdelinger. Setene er vendbare og regulerbare. Det er 2 WC, 2 garderober og 2 bagasjereoler.

VOGNCASSE:

Vognkassen er en helsveiset, selvbærende konstruksjon med underramme, vegg- og takskjelett av stålprofiler og utvendig undergulv, vegg- og takbekledning av stålplater.

BREMSER:

Knorr-bremse type KE-GPR og skrubremse.

OPPVARMING: (vg. nr. 25531-25668)

Vognen er utstyrt med elektrisk varmeanlegg (varmluftanlegg, 1000 V), dessuten med fjernregulerte elektriske ovner (1000 V). Det er 2 vannvarmere (1 i hvert WC). Personavdelingene har termostat for varmereguleringen.

VENTILASJON: (vg. nr. 25531-25668)

Ventilasjon kombinert med vognens varmluftanlegg.

VARME- OG VENTILASJONSANLEGG for vogner f.o.m. nr. 25669:

Varme- og ventilasjonsanlegget har gulv- og takkanaler som er utstyrt med automatisk spjeldregulering. Dette regulerer luften enten til gulvkanaler eller takkanaler. Spjeldet reguleres ved hjelp av trykkluft med termostatstyrt magnetventil. (Trykkluften tas fra hovedledningen for bremsse.)

BELYSNING:

Lysanlegget er 32 V. Strømforsyning fra likeretter og batteri.

Vognutstyr forövrig: Se vognnummerliste.



PERSONVOGNER - SIDEANGSVOGN

Litra
B10

Trykk nr. 751

Hoveddata

(Bo2d type 1)

Nr. Dato

Tegn.fortegnelse nr. x)

Hovedtegn.: 5550

Vg.nr.serie: 25001, 25002, 25005-25007

Byggeår: x)

1 1/5-74

2 1/5-75

3 1/5-76

4 1/5-77

5 1/5-79

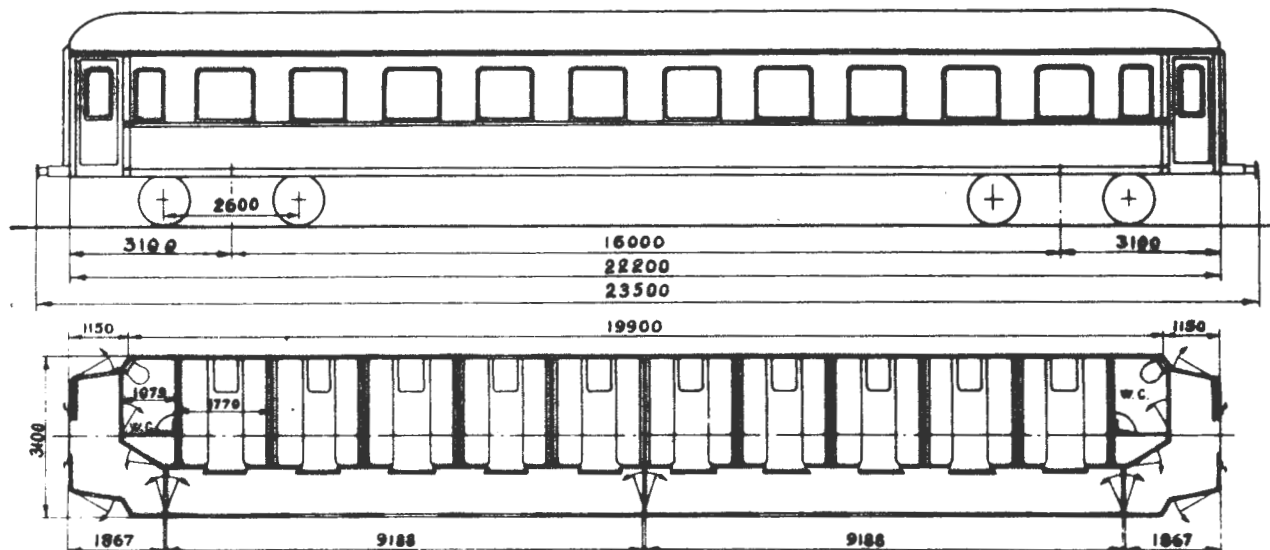

Lengde over buffere	23,50 m
Boggisenteravstand	16,00 m
Lengde av vognkasse	22,20 m
Bredde " "	3,10 m
Største takhøyde over skinnetopp v/tom vg.	4,08 m
Bufferhøyde " " " "	1,06 m
Boggi etter tegn.	3690
Antall avdelinger	2
" kupéer	10
" sitteplasser	80
Bremser	Hik-GPR eller KE-GP bremse og skrubremse
Spenning på lysanlegg	32 volt
Elektrisk varme i KW	29
Vognvekt	36,5-39,0 tonn
Største tillatte hastighet	100-120 km/h

x) Se vognnummerliste.

SI-enheter

Godkj. /

ALMINNELIG BESKRIVELSE:

Vognen er en sittevogn (sidegangsvogn) 2. kl. med 2 person-avdelinger à 5 helkupéer og 2 WC. Vg. nr. 25026-25028 har barnekupé med varmt og kaldt vann.

VOGNKASSE:

Vognkassen er en helsveiset, selvbærende konstruksjon med underramme, vegg- og takskjelett av stålprofiler og utvendig undergolv, vegg- og takbekledning av stålplater.

BREMSER:

Knorr-bremse type Hik-GPR eller KE-GP og skrubremse.

OPPVARMING:

Oppvarming skjer ved håndregulerte dampradiatorer og elektriske ovner (1000 V).

VENTILASJON:

Vognen er utstyrt med Fletner sugeventilatorer.

BELYSNING:

Lysanlegget er 32 V. Strømforsyning fra generator og batteri.

Vognutstyr forøvrig: Se vognnummerliste.



PERSON- OG KONDUKTÖRVOGN
Hoveddata

Litra
BF10 type 2
(BFo2dk tp. 2)

Trykk nr. 751

Nr.	Date	Tegn.fortegnelse nr. x)	Hovedtegn. 1)
1	1/5-75	Vg.nr.serie: 21504, 21505, 21509, 21511-21514	Byggeår: x)
2	1/5-76		
3	1/5-78		
4	1/5-79		

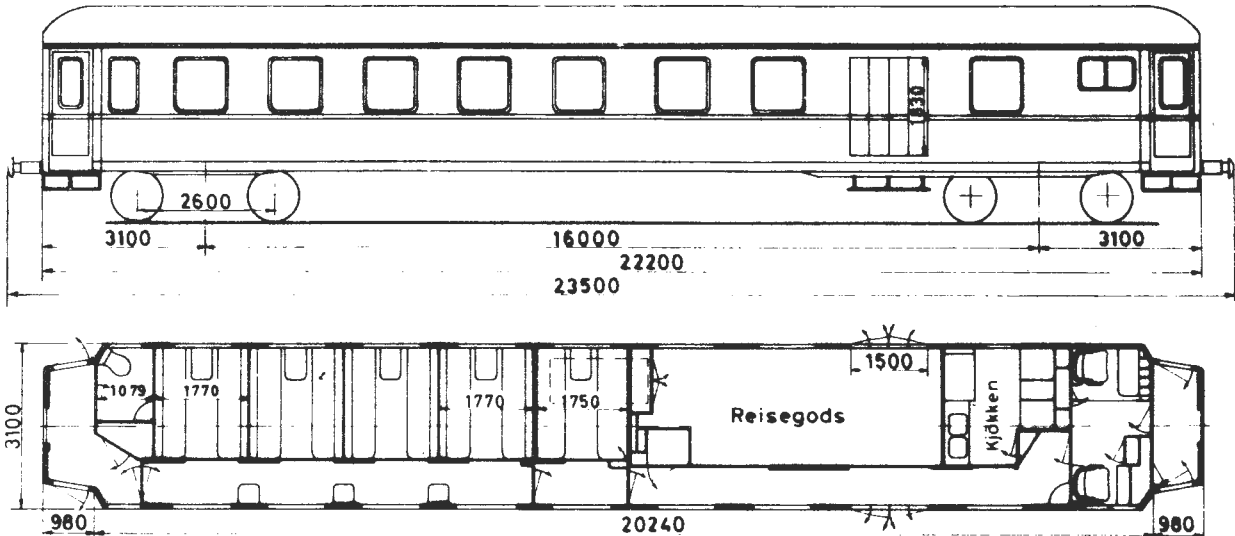

Lengde over buffere	23,50 m
Boggisenteravstand	16,00 m
Lengde av vognkasse	22,20 m
Bredde " "	3,10 m
Største takhøyde over skinnetopp v/tom vg.	4,08 m
Bufferhøyde " " " "	1,06 m
Boggi etter tegn.	3690 eller 6510
Antall avdelinger	1
" kupéer	5
" sitteplasser	40
Bremser	Hik-GP eller Hik-GPR bremse og skrubremse
Spenning på lysanlegg	32 volt
Elektrisk varme i kW	30
Vognvekt	36,0-38,5 tonn
Last i reisegodsrom	3,0 tonn
Største tillatte hastighet	100-130 km/h

1) Hovedtegn. 16427 for vg. nr. 21511 og 21513, for de øvrige vg. hovedtegn. 15645.

x) Se vognnummerliste.

SI-enheter

Godkj. /

BF10
type 2

ALMINNELIG BESKRIVELSE:

Vognen er en sittevogn (sidegangsvogn) 2. kl. med 1 person-avdeling med 5 helkupéer, derav 1 barnekupé og 1 sykekupé. Det er reiseGodsrom, kjøkken, konduktørrom og WC. Sykekupéen har inngang både fra reiseGodsrom og sidegang.

VOGNKASSE:

Vognkassen er en helsveiset, selvbærende konstruksjon med underramme, vegg- og takskjelett av stålprofiler og utvendig undergulv, vegg- og takbekledninger av stålplater.

BREMSER:

Knorr-bremse type Hik-GP eller Hik-GPR og skrubremse.

OPPVARMING:

Oppvarming skjer ved håndregulerte dampradiatorer og elektriske ovner (1000 V). Noen vogner har bare elektrisk oppvarming.

VENTILASJON:

Vognen er utstyrt med Groves sugeventilatorer.

BELYSNING:

Lysanlegget er 32 V. Strømforsyning fra generator og batteri eller likeretter og batteri.

Vognutstyr forøvrig: Se vognnummerliste.



PERSON- OG KONDUKTÖRVOGN
Hoveddata

Litra
BF13 type 1

Trykk nr. 751

v.

Nr Dato

1 1/5-79

Tegn.fortegnelse nr. 819
Vg.nr.serie: 21701-21703

Hovedtegn. M. 25000
Byggeår: 1977-78¹⁾

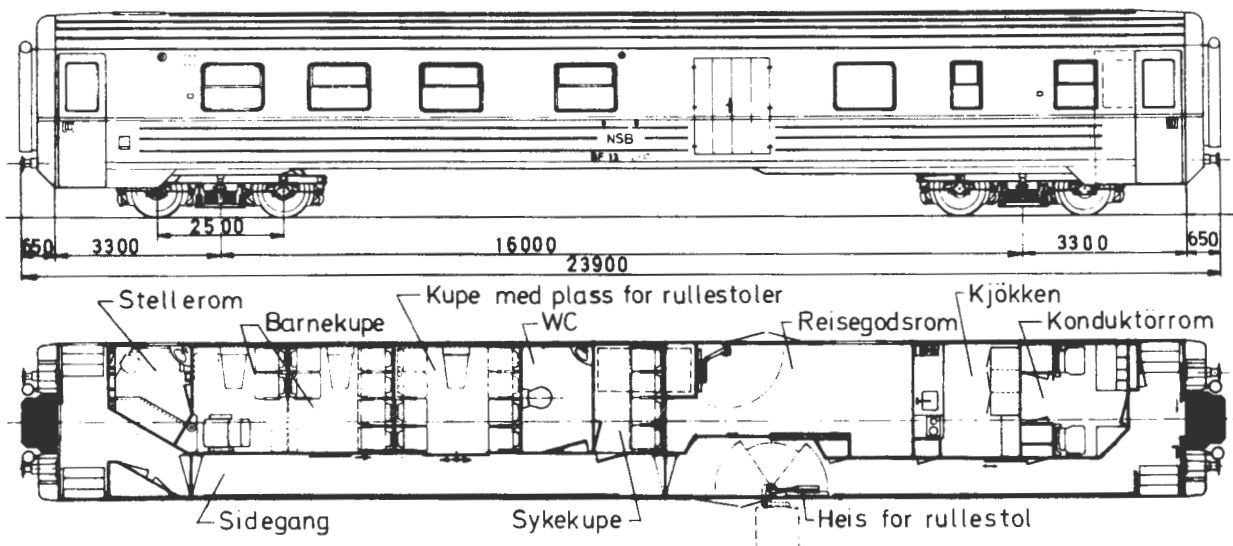

Lengde over buffere	23,90 m
Boggisenteravstand	16,00 m
Lengde av vognkasse	22,60 m
Bredde " "	3,10 m
Største takhøyde over skinnetopp v/tom vogn	4,08 m
Bufferhøyde " " " "	1,05 m
Boggi etter tegn.	8680 C-type
Antall avdelinger	-
" kupéer	3
" sitteplasser	maks. 20
Bremser	KE-GPR bremse og skrubremse
Spenning på lysanlegg	32 V
Elektrisk varme i kW	39,5
Vognvekt	40,0 t
Last i reisegodsrom	3,0 t
Største tillatte hastighet	130 km/h

1) Oppr. byggeår 1955.

BF13
type 1

ALMINNELIG BESKRIVELSE:

Vognen er en sittevogn (sidegangsvogn) 2. kl. I vognen er det dobbel barnekupé med tilhørende stellerom med WC og servant, kupé med plass for 2 rullestoler for funksjonshemmede, sykekupé, reiseGodsrom, kjøkken og konduktörrom. På begge sider i/ved reiseGodsrom er vognen utstyrt med hydraulisk heis for rullestol.

Side- og endedörene er skyvedörer som åpnes og lukkes med trykkluft.

VOGNKASSE:

Vognkassen er bygd som helsveiset, selvbærende stålkonstruksjon med underramme, vegg- og takskjelett av stålprofiler samt utvendig undergulv, vegg- og takledning av stålplater.

BREMSER:

Knorr-bremse type KE-GPR og skrubremse.

OPPVARMING OG VENTILASJON:

Vognen er utstyrt med kombinert varme- og ventilasjonsanlegg og håndregulerte elektriske ovner (1000 V).

BELYSNING:

Lysanlegget er 32 V. Strömforsyning fra likeretter og batteri.

Vognutstyr for övrig: Se vognnummerliste.



PERSON- OG KONDUKTÖRVOGN
Hoveddata

Litra
BF13 type 2

Trykk nr. 751

-

Nr Dato

Tegn.fortegnelse nr. 840
Vg.nr.serie: 21704-21710

Hovedtegn.: M 28700
Byggeår: 1978-79

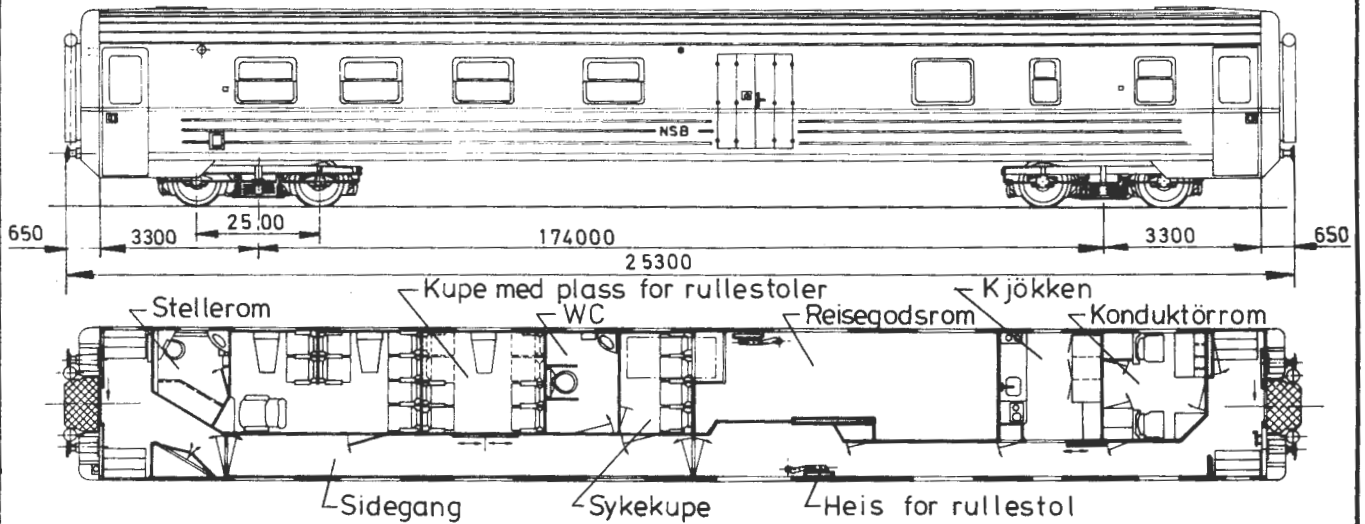

Lengde over buffere	25,30 m
Boggisenteravstand	17,40 m
Lengde av vognkasse	24,00 m
Bredde " "	3,10 m
Største takhøyde over skinnetopp v/tom vogn	4,08 m
Bufferhøyde " " " "	1,05 m
Boggi etter tegn.	8680 C-type
Antall avdelinger	-
" kupéer	3
" sitteplasser	maks. 20
Bremser	KE-GPR bremse og skrubremse
Spenning på lysanlegg	32 V
Elektrisk varme i kW	39,5
Vognvekt	42,0 t
Last i reiseGodsrom	2,5 t
Største tillatte hastighet	130 km/h

SI-enheter

M Had

1. 5. 1979

ALMINNELIG BESKRIVELSE:

Vognen er en sittevogn (sidegangsvogn) 2. kl. I vognen er det dobbel barnekupé med tilhørende stellerom med WC og servant, kupé med plass for 2 rullestoler for funksjons-
hemmede, sykekupé, reiseogdsrom, kjøkken og konduktörrom. På begge sider i/ved reiseogdsrom er vognen utstyrt med hydraulisk heis for rullestol.

Side- og endedörene er skyvedörer som åpnes og lukkes med trykkluft.

VOGNKASSE:

Vognkassen er en helsveiset, selvbærende konstruksjon med underramme, vegg- og takskjelett av stålprofiler, og utvendig undergulv, vegg- og takbekledning av stålplater. Underrammens endeparti er bygd for senere montering av automatisk kobling.

BREMSER:

Knorr-bremse type KE-GPR og skrubremse.

OPPVARMING:

Vognen er utstyrt med kombinert varme- og ventilasjonsanlegg og håndregulerte elektriske ovner (1000 V).

BELYSNING:

Lysanlegget er 32 V. Strömforsyning fra likeretter og batteri.

Vognutstyr for övrig: Se vognnummerliste.



PERSON- OG KONDUKTÖRVOGN
Hoveddata

Litra
BF14

Trykk nr. 751

-

Nr Dato

Tegn.fortegnelse nr. 841

Hovedtegn.: M 29700

Vg.nr.serie: 21711-21730

Byggeår: 1979-80

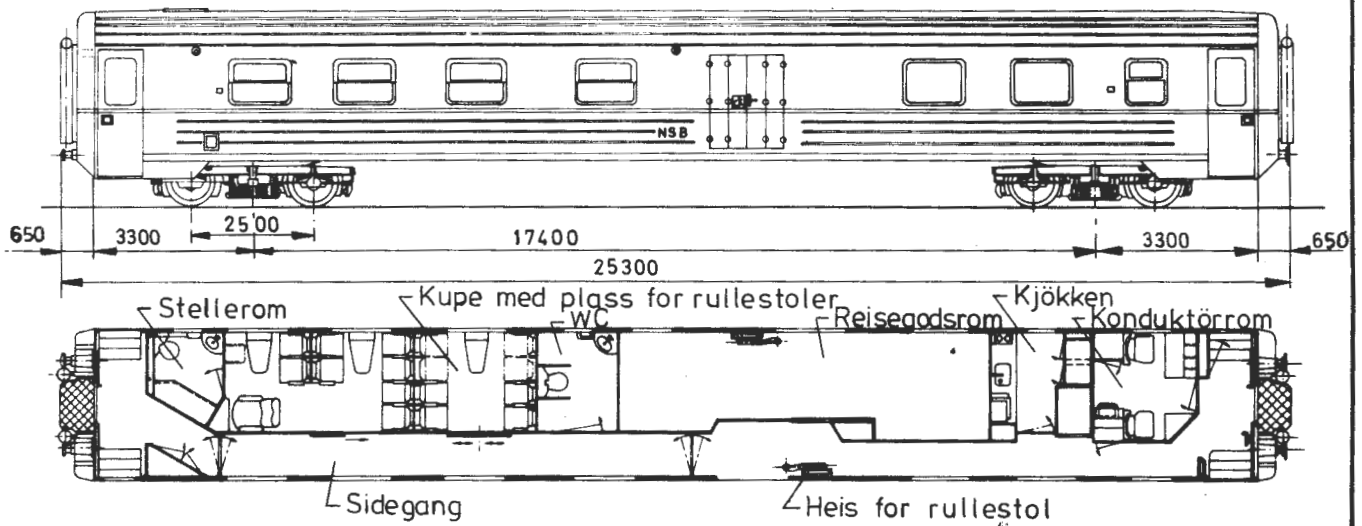

Lengde over buffere	25,30 m
Boggisenteravstand	17,40 m
Lengde av vognkasse	24,00 m
Bredde " "	3,10 m
Største takhöhe over skinnetopp v/tom vogn	4,08 m
Bufferhöhe " " " "	1,05 m
Boggi etter tegn.	8680 C-type
Antall avdelinger	-
" kupéer	2
" sitteplasser	maks. 16
Bremser	KE-GPR bremse og skrubremse
Spenning på lysanlegg	32 V
Elektrisk varme i kW	39,5
Vognvekt	41,0 t
Last i reiseGodsrom	3,5 t
Største tillatte hastighet	130 km/h

SI-enheter

M Had

1. 5. 1979

ALMINNELIG BESKRIVELSE:

Vognen er en sittevogn (sidegangsvogn) 2. kl. I vognen er det dobbel barnekupé med tilhørende stellerom med WC og servant, kupé med plass for 2 rullestoler for funksjonshemmede, reiseogsrom, kjøkken og konduktörrom. På begge sider i/ved reiseogsrom er vognen utstyrt med hydraulisk heis for rullestol.

Side- og endedörene er skyvedörer som åpnes og lukkes med trykkluft.

VOGNKASSE:

Vognkassen er en helsveiset, selvbærende konstruksjon med underramme, vegg- og takskjelett av stålprofiler, og utvendig undergolv, vegg- og takbekledning av stålplater. Underrammens endepartier er bygd for senere montering av automatisk kobling.

BREMSER:

Knorr-bremse type KE-GPR og skrubremse.

OPPVARMING:

Vognen er utstyrt med kombinert varme- og ventilasjonsanlegg og håndregulerte elektriske ovner (1000 V).

BELYSNING:

Lysanlegget er 32 V. Strömforsyning fra likeretter og batteri.

Vognutstyr for övrig: Se vognnummerliste.



POST- OG KONDUKTÖRVOGN
Hoveddata

Litra
DF36

(DFo-36 tp.1)

Rev. Trykk nr. 751

N	dato
1	1/5-75
2	1/5-79

Tegn.fortegnelse nr. x)
Vg.nr.: 21303

Hovedtegn.: 1)
Byggeår: x)

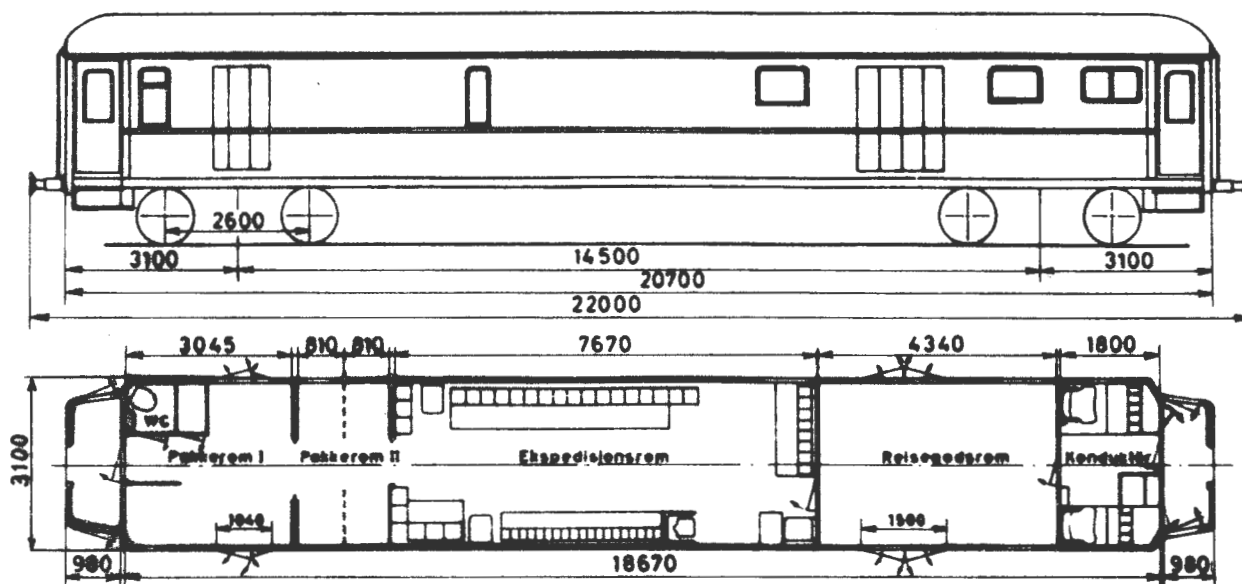

Lengde over buffere	22,00 m
Boggisenteravstand	14,50 m
Lengde av vognkasse	20,70 m
Bredde " "	3,10 m
Største takhøyde over skinnetopp v/tom vogn	4,08 m
Bufferhøyde " " " "	1,06 m
Boggi etter tegn.	3690
Bremser	Hik-GP bremse og skrubremse
Spenning på lysanlegg	32 volt
Elektrisk varme i KW	17
Vognvekt	35,5 tonn
Postrommenes størrelse tils.	36,7 m ²
Reisegodsrommets størrelse	12,7 m ²
Last i postrom	6,7 tonn
" " reisegodsrom	3,0 tonn
Største tillatte hastighet	100 km/t

1) Oppr. hovedtegn. 4330. Postavdeling forandret etter tegn. 15620.

x) Se vognnummerliste.

Godkj. /

ALMINNELIG BESKRIVELSE:

Vognen er innredet som post- og konduktørvogn. Den har 2 postavdelinger, reisegevdsrom, konduktørrom og WC.

VOGNKASSE:

Vognkassen er en helsveiset selvberende konstruksjon med underramme, vegg- og takskjelett av stålprofiler, og utvendig undergulv, vegg- og takbekledning av stålplater.

BREMSER:

Knorr-bremse type Hik-GP og skrubremse.

OPPVARMING:

Oppvarming skjer ved håndregulerte dampradiatorer og elektriske ovner (1000 V)

VENTILASJON:

Vognen er utstyrt med Fletner sugeventilatorer.

BELYSNING:

Lysanlegget er 32 V. Strømforsyning fra generator og batteri. Vognen har også utstyr for 220 volts lysnett.

Vognutstyr forøvrig: Se vognnummerliste.



REISEGODS- OG KONDUKTÖRVOGN

Hoveddata

Litra
F3 type 4

Trykk nr. 751

-

Nr Dato

Tegn.fortegnelse nr. 842

Hovedtegn.: M 29680

Vg.nr.serie: 21420-21422

Byggeår: 1979

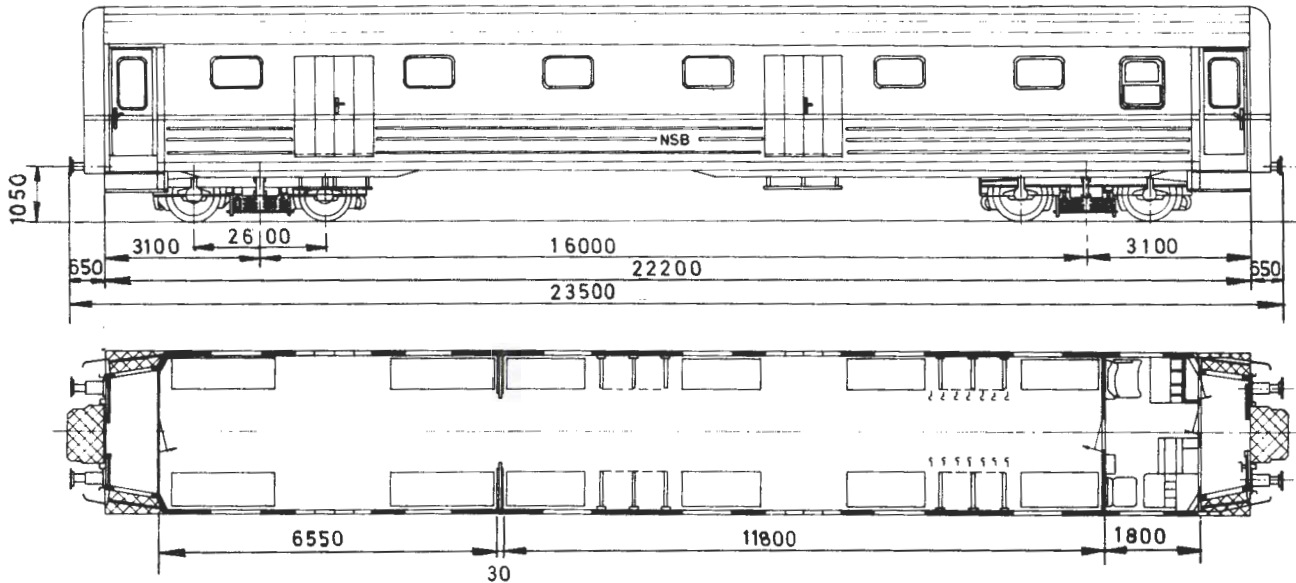

Lengde over buffere	23,50 m
Boggisenteravstand	16,00 m
Lengde av vognkasse	22,20 m
Bredde " "	3,10 m
Største takhøyde over skinnetopp v/tom vogn	4,08 m
Bufferhøyde " " " "	1,05 m
Boggi etter tegn.	3690 eller 6510
Antall avdelinger	3
Bremser	KE-GPR bremse og skrubremse
Spenning på lysanlegg	32 V
Elektrisk varme i kW	24,8
Vognvekt	35,0 t
Last i reiseGodsrom	12,0 t
Største tillatte hastighet	130 km/h

SI-enheter

M Had

1. 5. 1979

ALMINNELIG BESKRIVELSE:

Vognen er innredet som reiseogs- og konduktörvogn. Reiseogsrommet er delt i to avdelinger. Det er 12 hyller som kan slås opp foran vinduene når de ikke er i bruk, 2 ski-stativer og 14 kroker for opphenging av sykler.

VOGNKASSE:

Vognkassen er en helsveiset, selvbærende konstruksjon med underramme, vegg- og takskjelett av stålprofiler, og utvendig undergulv, vegg- og takbekledning av stålplater. Underrammens endeparti er bygd for senere montering av automatisk kobling.

BREMSER:

Knorr-bremse type KE-GPR og skrubremse.

OPPVARMING:

Oppvarming skjer ved varmluftaggregat og elektriske ovner (1000 V).

VENTILASJON:

Forvarmet ventilasjonsluft.

BELYSNING:

Lysanlegget er 32 V. Strömforsyning fra likeretter og batteri.

Vognutstyr for övrig: Se vognnummerliste.



PERSON- OG KONDUKTÖRVOGN

Hoveddata

Litra
BF31 type 3

(BFo2b tp. 7)

v. Trykk nr. 751

Nr. Dato

1 1/5-77

2 1/5-79

Tegn.fortegnelse nr. x)

Hovedtegn.: Se baksiden

Byggeår: x)

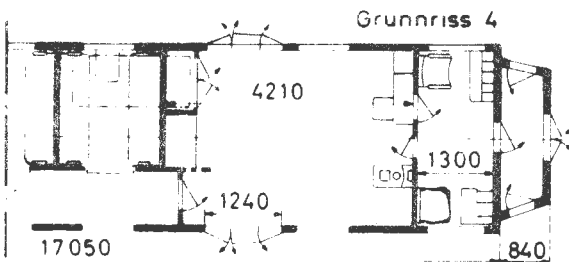
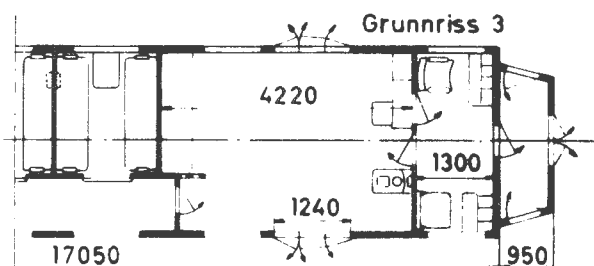
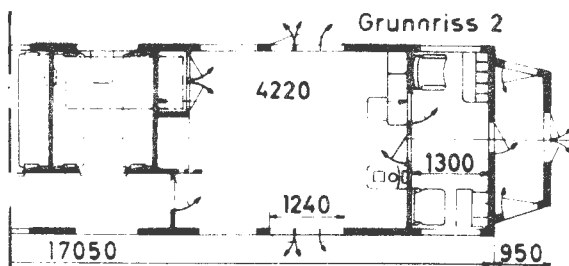
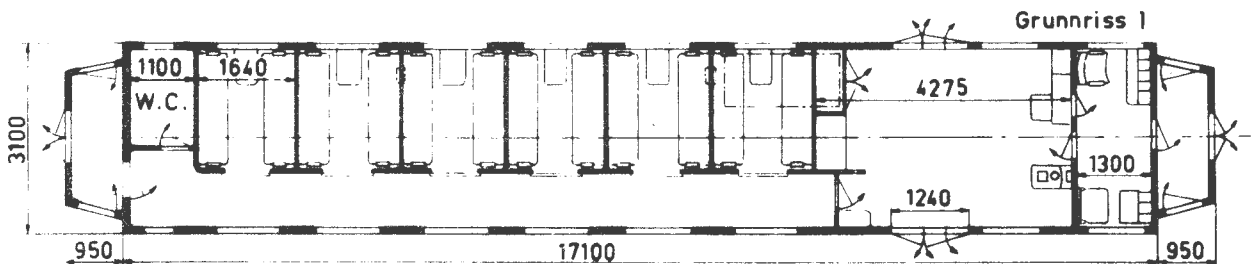
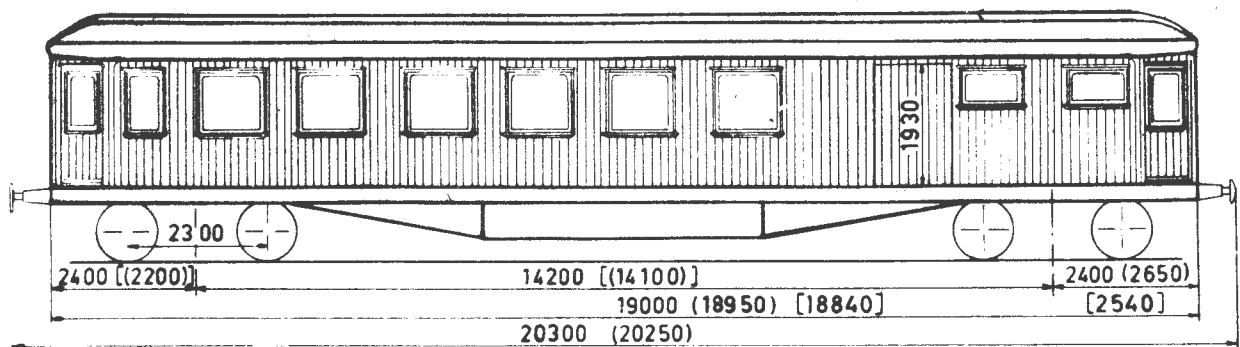

Mål i () for gr.riss 2 og 3

" " [] " " 4

Lengde over buffere	20,25/20,30 m
" av vognkasse	18,84/19,00 m
Bredde "	3,10 m
Boggisenteravstand	14,10/14,20 m
Største takhøyde over skinnetopp v/tom vogn	4,02 m
Bufferhøyde	1,06 m
Boggi etter tegn.	1904
Antall kupéer	6
" sitteplasser	48
Bremser	Hik-GP bremse og skrubremse
Spenning på lysanlegg	32 volt
Elektrisk varme i KW	21
Vognvekt	31,0-34,5 tonn
Last i reiseGodsrom	2,0-3,0 tonn
Største tillatte hastighet	100 km/h

x) Se vognnummerliste.

SI-enheter

Godkj. /

BF31
type 3

Hovedtegn. grunnriss 1: 3236, grunnriss 2: 1841, grunnriss 3: 1842 og grunnriss 4: 2176.

Vg. nr. 18130 har grunnriss 1, nr. 796, 18100, 18104 og 18105 grunnriss 2, nr. ~~18020~~ og 18023 grunnriss 3, nr. 624 grunnriss 4.

Vg. nr. 18100 har ikke sykekupé.



PERSONVOGNER - MIDTGANGSVOGN

Litra
B22 type 1

Hoveddata

(Bo3c type 1)

D.v.

Trykk nr. 751

l...	Dato
1	1/5-74
2	1/5-75
3	1/5-77
4	1/5-78
5	1/5-79

Tegn.fortegnelse nr. x)

Hovedtegn.: Gr.r. 1: 1286, 2125,
2940

" 2: 1843

Byggeår:

x)

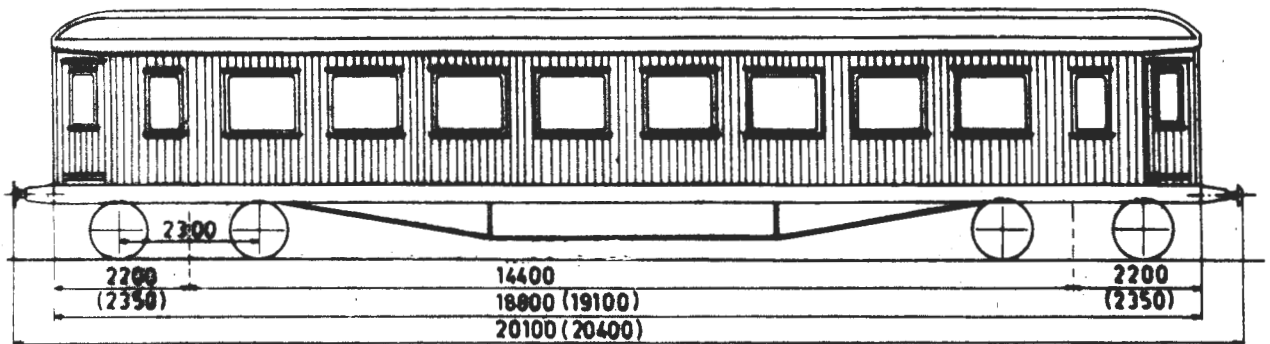

Mål i () gjelder vogn nr. 789

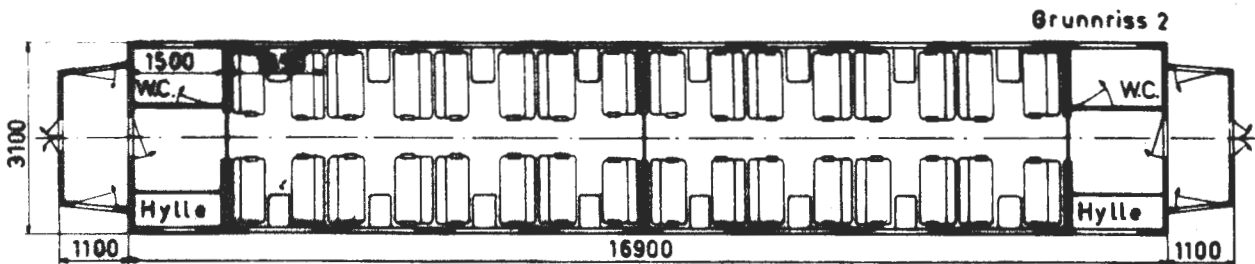
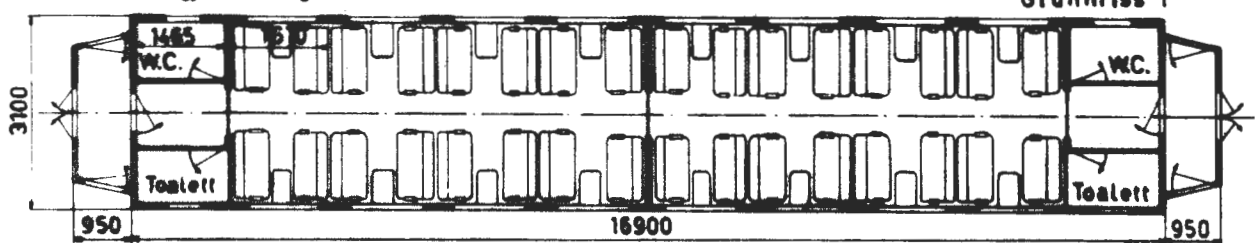

Lengde over buffere	20,10/20,40 m
" av vognkasse	18,80/19,10 m
Bredde "	3,10 m
Boggisenteravstand	14,40 m
Største takhøyde over skinnetopp v/tom vogn	4,02 m
Bufferhøyde	1,06 m
Boggi etter tegn.	1904
Antall avdelinger	2
" sitteplasser	64
Bremser	KK-GP eller Hik-GP bremse og skrubremse
Spennning på lysanlegg	32 volt
Elektrisk varme 1 kW	23
Vognvekt	30,5-34,5 tonn
Største tillatte hastighet	90-100 km/h

Hovedtegn. 1286 for vg. nr. ~~160~~ og 554-557, ~~889, 892, 894, 895, 18007 og 18008~~ og hovedtegn. 2940 for vg. nr. 746, 748 og 749. For de øvrige vogner med grunnriss 1 hovedtegn. 2125. Vg.nr. 789 og ~~18031~~ har grunnriss 2.

x) Se vognnummerliste.

SI-enheter

Godkj. /



PERSON- OG KONDUKTÖRVOGN

Litra
BF32 type 1

Hoveddata

(BFO2c tp. 2)

Rev.

Trykk nr. 751

Dato

Tegn.fortegnelse nr. x)

Hovedtegn.: Gr.r. 1: 2126

" 2: 2126, 3053

1 1/5-73

2 1/5-76

3 1/5-77

4 1/5-79

Byggeår:

x)

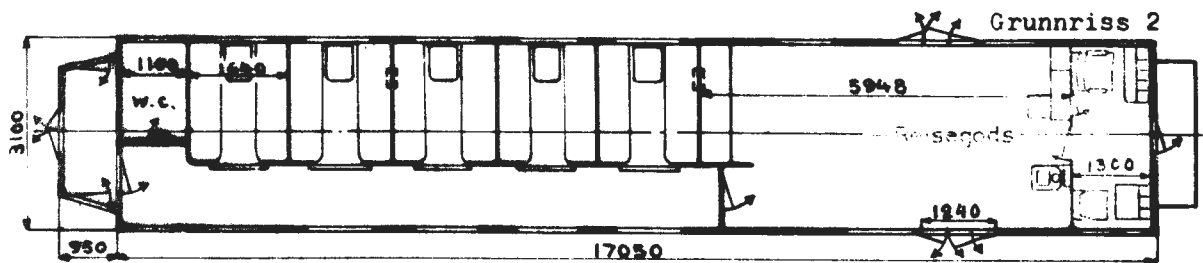
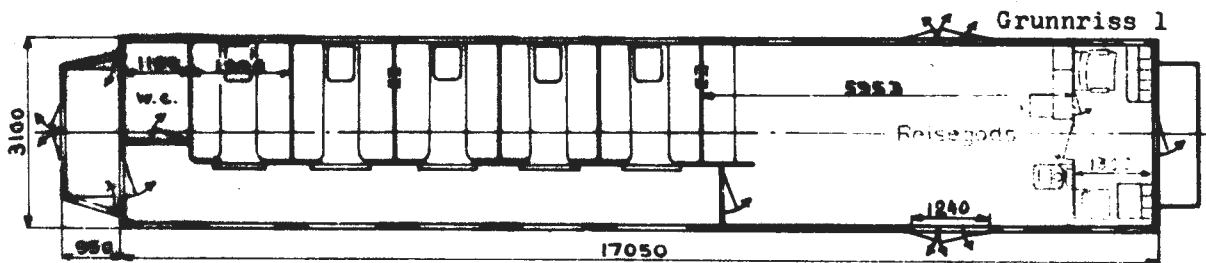
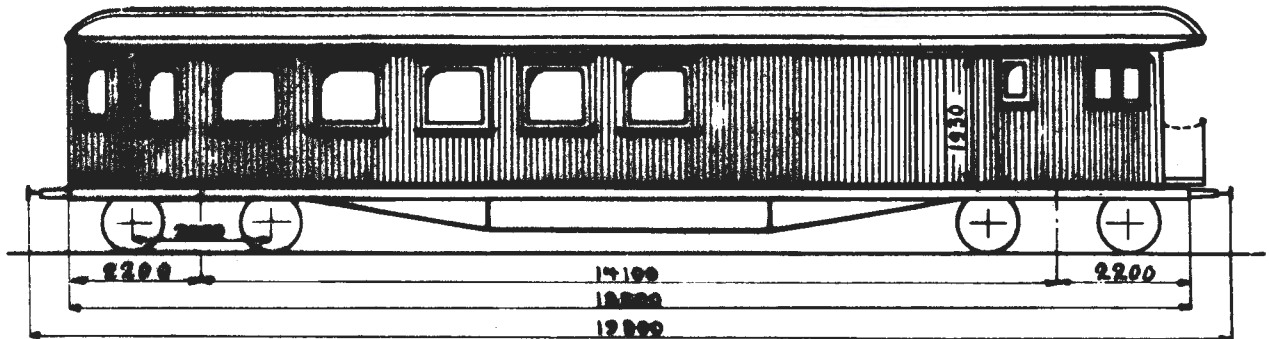

Lengde over buffere	19,80 m
" av vognkasse	18,50 m
Bredde "	3,10 m
Boggisenteravstand	14,10 m
Største takhøyde over skinnetopp v/tom vogn	4,02 m
Bufferhøyde	1,06 m
Boggi etter tegn.	1904
Antall kupper	5
" sitteplasser	40
Bremser	Hik-GP bremse og skrubremse
Spenning på lysanlegg	32 volt
Elektrisk varme i KW	-
Vognvekt	30,5-33,0 tonn
Last i reisegoderom	4,0 tonn
Største tillatte hastighet	100 km/h

Vg. nr. 296, 879 og 18015 har grunnriss 1, vg. nr. 180, 647 og 648 har grunnriss 2. Hovedtegn. 3053 for vg. nr. 647 og 648. De øvrige har hovedtegn. 2126.

x) Se vognnummerliste.

SI-enheter

Godkj. /



SANITETSVOGN

Hoveddata

Litra

ZU20

Trykk nr. 751

(Zuo type 3)

Nr. Dato

1 1/5-76

2 1/5-79

Tegn.fortegnelse nr. x)

Hovedtegn.: 1)

Byggeår: x)

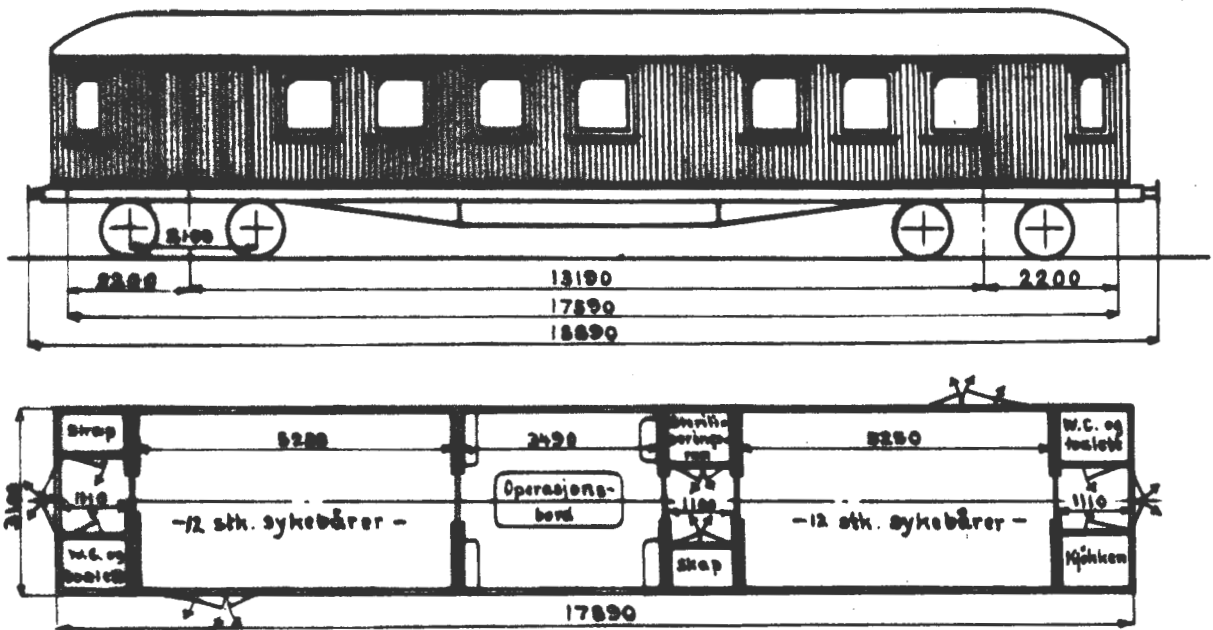

Lengde over buffere	18,89 m
" av vognkasse	17,89 m
Bredde " "	3,10 m
Boggisenteravstand	13,19 m
Største takhøyde over skinnetopp v/tom vogn	4,02 m
Bufferhøyde	1,06 m
Boggi etter tegn.	812
Antall pasientplasser	24
Bremser	Hik-GP bremse og skrubremse 2)
Spenning på lysanlegg	32 volt
Elektrisk varme i KW	-
Vognvekt	24,5-28,0 tonn
Største tillatte hastighet	80 km/h

1) Hovedtegn. 439 for vg. nr. ~~166~~ og 836, hovedtegn. 479 for vg. nr. 205, ~~hovedtegn. 699 for vg. nr. 954~~, hovedtegn. 745 for vg. nr. 777 og hovedtegn. 764 for vg. nr. 428.

2) Vogn nr. 428 har KK-GP bremse og skrubremse.

x) Se vognnummerliste.

SI-enheter

Godkj. |



Trykk nr. 751
752

VOGNER - ILLUSTRERT FORTEGNELSE

KODER FOR VOGNUTSTYR

Blad nr. 2

v.

Nr.	Dato	Kode	Benevning
1	1/5-79		
		250	Elektrisk utstyr for 220 volts lysnett
		252	Stikkontakter for tilkobling til nabovogn
		253	Spotlight
		254	Spenningsvelger for 1500-1000 volt
		260	Elektrisk oppvarming (ovner)
		261	" " (varmluftanlegg)
		264	Ledning for elektrisk oppvarming
		266	Sideutgangsdører med automatisk dørsperre
		267	Gjennomgående 6 pars manöverströmkabel med stikkere
		270	Overgangsbelg
		273	Overgangsvulst av gummi
		275	Barnekupé
		276	Sykekupé
		277	Utstyr for bruk av respirator (festeordning for oksygenflaske og stikkontakt for elektrisk drift)
		278	Heis for rullestol
		283	4 sidedører
		284	6 "
		285	Innredning for sykkeltransport
		286	" " banantransport
		287	" " ostetransport
		288	" " grønnsaktransport
		314	Hastighet 80 km/h
		315	" 90 "
		316	" 100 "
		317	" 120 "
		318	" 130 "
		321	" 160 "
		325	Fergeører
		SI-enheter	M Had
			1.5.1977



Trykk nr. 751

PERSONVOGNER - ILLUSTRERT FORTEGNELSE

VOGNNUMMERLISTE MED UTSTYRSKODE

Stålvogner

Blad nr. 2

Nr.	Dato	Vogn		Type	Bygge- år	Tegn. fort. nr.	Boggi tegn.	Utstyrskode
		Nummer	Litra					
/	1/5-79	21001	WLB	1	1939	737	8680	208.215.230.247.260.266.270.316.325
		21002	"	"	"	"	3690	208.215.230.247.260.266.270.316.325
		21003	"	"	"	453	"	208.215.236.246.261.266.270.316.325
		21004	"	2	1940	738	8680	208.215.230.247.260.266.270.316.325
		21005	"	"	"	477	3690	208.215.236.246.261.266.270.316.325
		21006	"	"	"	738	8680	208.215.230.247.260.266.270.316.325
		21007	"	3	1941	739	"	204.215.230.247.260.266.270.316.325
		21008	"	"	"	"	"	204.215.230.247.260.266.270.316.325
		21009	"	"	"	"	"	204.215.230.247.260.266.270.316.325
		21010	WLA	2	1977 ¹⁾	832	"	208.215.230.247.260.266.273.316
		21011	"	1	1952	577	"	208.215.230.247.260.266.270.316
		21012	"	2	1978 ²⁾	832	"	208.215.230.247.260.266.273
		21013	"	1	1952	577	"	208.215.230.247.260.266.270.316
		21014	"	"	"	"	"	208.215.230.247.260.266.270.316
		21015	"	"	"	"	"	208.215.230.247.260.266.270.316
		21016	WLB	4	"	578	3690	208.215.230.247.260.266.270.316
		21017	"	"	"	"	"	208.215.230.247.260.266.270.316
		21018	"	"	"	"	8680	208.215.230.247.260.266.270.316
		21019	"	"	1951	579	"	208.215.230.247.260.266.270.316
		21020	"	"	"	"	"	208.215.230.247.260.266.270.316
		21021	"	"	"	"	"	208.215.230.247.260.266.270.316
		21022	"	"	"	"	"	208.215.230.247.260.266.270.316
		21023	"	"	"	"	"	208.215.230.247.260.266.270.316
		21024	"	"	"	"	"	208.215.230.247.260.266.270.316
		21025	"	"	1956	616	"	208.215.230.247.260.266.273.316
		21026	"	"	"	"	6510	208.215.230.247.260.266.270.316
		21027	"	"	"	"	"	208.215.230.247.260.266.270.316
		21028	"	"	1957	"	8680	208.215.230.247.260.266.270.316
		21029	"	"	"	"	6510	208.215.230.247.260.266.270.316
		21030	"	"	"	"	"	208.215.230.247.260.266.270.316
		21031	"	"	"	"	8680	208.215.230.247.260.266.270.316
		21032	"	"	1956	615	"	208.215.230.247.260.266.270.316
		21033	"	"	"	"	"	208.215.230.247.260.266.270.316
		21034	"	"	"	"	"	208.215.230.247.260.266.270.316
		21035	WLAB	"	1957	651	"	210.215.230.247.260.266.270.318.325

1) Oppr. byggeår 1951. 2) Oppr. byggeår 1952.

M Had

1.5.1978



PERSONVOGNER - ILLUSTRERT FORTEGNELSE

VOGNNUMMERLISTE MED UTSTYRSKODE

Stålvogner

Trykk nr. 751

Blad nr. 3

Nr.	Dato	Vogn		Type	Bygge- år	Tegn- fort. nr.	Boggi- tegn.	Utstyrskode
		Nummer	Litra					
/	1/5-79	21036	WLAB		1957	651	8680	210.215.230.247.260.266.270.318.325
		21037	"		"	"	6510	210.215.230.247.260.266.270.318.325
		21038	"		1958	"	8680	210.215.230.247.260.266.270.318.325
		21039	"		"	"	6510	210.215.230.247.260.266.270.318.325
		21040	"		"	"	8680	210.215.230.247.260.266.270.318.325
		21041	"		"	"	6510	210.215.230.246.260.266.270.318.325
		21042	"		"	"	"	210.215.230.247.260.266.270.318.325
		21043	"		"	674	"	208.215.230.247.260.266.270.316.500
		21044	"		"	"	8680	208.215.230.247.260.266.270.316.500
		21045	"		1959	"	"	208.215.230.247.260.266.270.316.500
		21046	"		"	"	"	208.215.230.247.260.266.270.316.500
		21047	"		"	"	"	208.215.230.247.260.266.270.316.500
		21048	"		"	"	"	208.215.230.247.260.266.270.316.500
		21049	"		"	"	"	208.215.230.247.260.266.270.316.500
		21050	"		1961	"	"	208.215.230.247.260.266.270.316.500
		21051	"		"	"	"	208.215.230.247.260.266.270.316.500
		21052	"		"	"	"	208.215.230.247.260.266.270.316.500
		21053	"		"	"	"	208.215.230.247.260.266.270.316.500
		21054	"		"	"	"	208.215.230.247.260.266.270.316.500
		21055	"		1962	"	"	208.215.230.247.260.266.270.316
		21056	"		"	"	"	208.215.230.247.260.266.270.316
		21057	"		1963	689	"	208.215.230.247.260.266.270.316
		21058	"		"	"	"	208.215.230.247.260.266.270.316
		21059	"		"	"	"	208.215.230.247.260.266.270.316
		21060	"		"	"	"	208.215.230.247.260.266.270.316
		21061	"		"	"	"	208.215.230.247.260.266.270.316
		21062	"		"	"	"	208.215.230.247.260.266.270.316
		21063	"		"	"	"	208.215.230.247.260.266.273.316
		21064	"		"	"	"	208.215.230.247.260.266.270.316
		21065	"		"	"	"	208.215.230.247.260.266.270.316
		21066	"		"	"	"	208.215.230.247.260.266.273.316
		21067	"		1965	717	"	210.215.230.247.260.266.273.318
		21068	"		"	"	"	210.215.230.247.260.266.270.318
								M Had
								1.5.1978



Trykk nr. 751

PERSONVOGNER - ILLUSTRERT FORTEGNELSE

VOGNNUMMERLISTE MED UTSTYRSKODE

Stålvogner

Blad nr. 4

Nr.	Dato	Vogn		Type	Bygge- år	Tegn- fort. nr.	Boggi tegn.	Utstyrskode
		Nummer	Litra					
/	1/5-79							
		21069	WLAB		1965	717	8680	210.215.230.247.260.266.273.318
		21070	"		"	"	"	210.215.230.247.260.266.270.318
		21071	"		"	"	"	210.215.230.247.260.266.270.318
		21072	"		"	"	"	210.215.230.247.260.266.270.318
		21073	"		"	"	"	210.215.230.247.260.266.270.318
		21074	"		"	"	"	210.215.230.247.260.266.270.318
		21075	"		"	"	"	210.215.230.247.260.266.270.318
		21076	"		"	"	"	210.215.230.247.260.266.273.318
		21077	WLABK		"	"	"	210.215.230.247.254.260.266.270.318. 325
		21078	"		"	"	"	210.215.230.247.254.260.266.273.318. 325
		21079	"		"	"	"	210.215.230.247.254.260.266.273.318. 325
		21080	"		"	"	"	210.215.230.247.254.260.266.273.318. 325
		21081	"		"	"	"	210.215.230.247.254.260.266.270.318. 325
		21082	"		"	"	"	210.215.230.247.254.260.266.270.318. 325
		21201	BR		1972	786	"	210.215.241.247.261.266.270.318.500. 501
		21202	"		"	"	"	210.215.241.247.261.266.270.318.500. 501
		21203	"		"	"	"	210.215.241.247.261.266.270.318.500. 501
		21204	"		"	"	"	210.215.241.247.261.266.270.318.500. 501
		21205	"		"	"	"	210.215.241.247.261.266.270.318.500. 501
		21251	R1		1953	636	"	206.215.231.247.260.270.318
		21252	"		"	"	"	206.215.231.247.260.266.270.318
		21253	"		"	"	3690	206.215.231.247.260.270.318
		21254	"		"	"	8680	206.215.231.247.260.266.270.318
		21255	"		1959	675	"	210.215.231.247.260.266.270.318
		21256	"		"	"	"	210.215.231.247.260.266.270.318
		21257	"		1968	768	"	210.215.226.231.247.260.266.267.273. 318
		21258	"		"	"	"	210.215.226.231.247.260.266.267.273. 318
							M Had	1.5.1978



Trykk nr. 751

PERSONVOGNER - ILLUSTRERT FORTEGNELSE

VOGNNUMMERLISTE MED UTSTYRSKODE

Stålvogner

Blad nr. 5

Nr.	Dato	Vogn		Type	Bygge- år	Tegn. fort. nr.	Boggi tegn.	Utstyrskode
		Nummer	Litra					
		21259	R1		1968	768	8680	210.215.226.231.247.260.266.267.273.318
		21260	"		"	"	"	210.215.226.231.247.260.266.267.273.318
		21261	"		"	"	"	210.215.226.231.247.260.266.267.273.318
		21303	DF36		1942	482	3690	204.215.235.239.246.250.252.260.270.316.325
		21304	DF37		1954	594	6510	208.215.226.239.247.260.267.273.316
		21305	"		1955	"	"	208.215.239.247.260.270.316
		21306	"		1954	"	"	208.215.235.247.260.266.270.316
		21307	"		1955	"	"	208.215.235.239.247.252.260.270.316
		21310	DF30		"	602	"	208.215.235.239.246.250.252.260.270.316
		21313	"		1956	"	"	208.215.235.239.246.250.252.260.270.316
		21318	DF37		1965	718	3690	210.215.247.250.260.270.317
		21320	"		"	"	6510	210.215.247.260.270.317
		21321	"		"	"	3690	210.215.247.260.270.317
		21401	F1	1	1931	-	"	204.215.239.247.252.260.270.316
		21402	"	"	1932	-	"	204.215.235.239.247.260.270.316
		21403	"	2	1933	-	6510	204.215.239.247.260.270.316
		21404	F2		1942	482	"	210.215.247.250.252.260.270.317.500
		21405	"		"	"	3690	204.215.247.252.260.270.316
		21406	F3	1	1955	602	6510	208.215.247.252.260.270.316
		21407	"	"	"	"	3690	210.215.247.252.260.270.317.500
		21409	"	3	"	"	6510	210.215.247.252.260.261.270.317.500
		21410	"	"	"	"	"	210.215.247.252.260.261.270.317.500
		21412	"	2	1964	702	"	210.215.247.252.260.261.266.270.317
		21414	"	"	"	"	3690	210.215.247.252.260.261.266.270.317
		21420	"	4	1979	842	"	210.215.226.230.247.252.260.261.267.273.318.500
		21421	"	"	"	"	6510	210.215.226.230.247.252.260.261.267.273.318.500
		21422	"	"	"	"	"	210.215.226.230.247.252.260.261.267.273.318.500
		21501	BF10	1	1938	444	3690	204.215.235.246.252.260.266.270.275.276.277.316
		21502	"	"	"	"	"	204.215.235.246.252.260.270.275.276.277.316
							M Had	1.5.1979



PERSONVOGNER - ILLUSTRERT FORTEGNELSE

VOGNNUMMERLISTE MED UTSTYRSKODE

Stålvogner

Trykk nr. 751

Blad nr. 6

Nr.	Dato	Vogn		Type	Bygge- år	Tegn. fort. nr.	Boggi tegn.	Utstyrskode
		Nummer	Litra					
		21503	BF10	1	1938	444	3690	204.215.247.252.260.266.270.275.276. 277.316
		21504	"	2	1955	593	"	204.215.235.246.252.260.270.275.276. 277.316
		21505	"	"	"	"	"	204.215.235.246.252.260.266.270.275. 276.277.316
		21509	"	"	"	"	6510	206.215.247.252.260.266.270.275.276. 277.317.325
		21511	"	"	"	"	3690	206.215.247.252.260.266.270.275.276. 277.318
		21512	"	"	"	"	6510	206.215.247.252.260.266.270.275.276. 277.317
		21513	"	"	"	"	"	206.215.247.252.260.266.270.275.276. 277.318
		21514	"	"	"	"	"	206.215.247.252.260.266.270.275.276. 277.318.325.500
		21515	BF11		1965	727	8680	210.215.226.230.247.252.260.266.267. 273.275.276.277.318
		21516	"		"	"	"	210.215.226.230.247.252.260.266.267. 273.275.276.277.318
		21517	"		1966	"	6510	210.215.230.247.252.260.266.270.275. 276.277.318
		21518	"		"	"	8680	210.215.230.247.252.260.270.275.276. 277.318
		21519	"		"	"	"	210.215.230.247.252.260.266.270.275. 276.277.318
		21520	"		"	"	"	210.215.226.230.247.252.260.266.267. 273.275.276.277.318
		21521	"		"	"	"	210.215.230.247.252.260.266.270.275. 276.277.318
		21522	"		"	"	"	210.215.230.247.252.260.266.270.275. 276.277.318
		21523	"		"	"	"	210.215.230.247.252.260.266.270.275. 276.277.318
		21524	"		"	"	"	210.215.226.230.247.252.260.266.267. 273.275.276.277.318
		21525	BF12		1968 ¹⁾	757	"	210.215.230.247.252.260.266.270.275. 276.277.318.500
		21526	"		1969 ¹⁾	"	"	210.215.230.247.252.260.266.270.275. 276.277.318.500
		21527	"		1969	"	"	210.215.230.247.252.260.266.270.275. 276.277.318.500.501
		21528	"		"	"	"	210.215.230.247.252.260.266.270.275. 276.277.318.500.501

1) Oppr. byggeår 1947.

M Had

1.5.1979



PERSONVOGNER - ILLUSTRERT FORTEGNELSE

VOGNNUMMERLISTE MED UTSTYRSKODE

Stålvogner

Blad nr. 7

v. Trykk nr. 751

Nr.	Dato	Vogn		Type	Bygge- år	Tegn. fort. nr.	Boggi tegn.	Utstyrskode
		Nummer	Litra					
		21529	BF12		1969	757	8680	210.215.230.247.252.260.266.270.275. 276.277.318.500.501
		21530	"		"	"	3690	210.215.230.247.252.260.266.270.275. 276.277.317.500.501
		21531	"		"	"	8680	210.215.230.247.252.260.266.270.275. 276.277.318.500.501
		21532	"		"	"	"	210.215.230.247.252.260.266.270.275. 276.277.318.500.501
		21533	"		1970	"	"	210.215.230.247.252.260.266.270.275. 276.277.318.500.501
		21534	"		"	"	"	210.215.230.247.252.260.266.270.275. 276.277.318.500.501
		21601	BF1		1973	789	6510	210.215.230.247.252.260.266.270.317. 500.501
		21602	"		"	"	"	210.215.230.247.252.260.266.270.317. 500.501
		21603	"		"	"	"	210.215.230.247.252.260.266.270.317. 500.501
		21604	"		"	"	"	210.215.230.247.252.260.266.270.317. 500.501
		21605	"		"	"	"	210.215.230.247.252.260.266.270.318. 500.501
		21701	BF13	1	1977 ¹⁾	819	8680	206.215.226.247.252.260.261.266.267. 273.275.276.277.278.318.500
		21702	"	"	1978 ¹⁾	"	"	206.215.226.247.252.260.261.266.267. 273.275.276.277.278.318.500
		21703	"	"	" ¹⁾	"	"	206.215.226.247.252.260.261.266.267. 273.275.276.277.278.318.500
		21704	"	2	1978	840	"	210.215.226.247.252.260.261.266.267. 273.275.276.277.278.318.500
		21705	"	"	"	"	"	210.215.226.247.252.260.261.266.267. 273.275.276.277.278.318.500
		21706	"	"	1979	"	"	210.215.226.247.252.260.261.266.267. 273.275.276.277.278.318.500
		21707	"	"	"	"	"	210.215.226.247.252.260.261.266.267. 273.275.276.277.278.318.500
		21708	"	"	"	"	"	210.215.226.247.252.260.261.266.267. 273.275.276.277.278.318.500
		21709	"	"	"	"	"	210.215.226.247.252.260.261.266.267. 273.275.276.277.278.318.500
		21710	"	"	"	"	"	210.215.226.247.252.260.261.266.267. 273.275.276.277.278.318.500
		21711	BF14		"	841	"	210.215.226.247.252.260.261.266.267. 273.275.277.278.318.500
1) Oppr. byggeår 1955.								
							M Had	1.5.1979



PERSONVOGNER - ILLUSTRERT FORTEGNELSE

VOGNNUMMERLISTE MED UTSTYRSKODE

Stålvogner

Blad nr. 8

ev.

Trykk nr. 751

Nr.	Dato	Vogn		Type	Bygge- år	Tegn. fort. nr.	Boggi tegn.	Utstyrskode
		Nummer	Litra					
		24001	AlK		1962	687	8680	210.217.226.230.246.247.250.254.260. 267.273.318.325
		24002	A2		1967	772	"	210.215.226.247.261.266.267.273.318
		24003	"		"	"	"	210.215.247.261.266.270.318
		24004	"		"	"	"	210.215.247.261.266.270.318
		24005	"		"	"	"	210.215.226.247.261.266.267.273.318
		24006	"		"	"	"	210.215.226.247.261.266.267.273.318
		24007	"		"	"	"	210.215.247.261.266.270.318
		24008	A3		1977	825	"	210.215.226.247.261.266.267.273.318. 500
		24009	"		"	"	"	210.215.226.247.261.266.267.273.318. 500
		24051	C3		1974 ¹⁾	785	"	210.215.226.230.247.250.260.266.267. 273.318.500
		24101	AB10		1935	426	3690	210.215.235.246.260.270.317
		24102	"		"	"	"	210.215.235.246.260.270.317
		24103	"		"	"	"	210.215.235.246.260.270.317
		24104	AB11		1960	682	6510	210.215.230.247.260.266.270.318.500
		24105	"		"	"	"	210.215.230.247.260.266.270.317.500
		24106	"		"	"	"	210.215.230.247.260.266.270.318.500
		24107	"		"	"	"	210.215.230.247.260.266.270.318.500
		24108	"		"	"	"	210.215.230.235.241.246.260.266.270. 318.325.500
		24109	"		"	"	"	210.215.230.235.241.246.260.266.270. 318.325.500
		24110	"		"	"	8680	210.215.230.247.260.266.270.318.500
		24111	"		"	"	"	210.215.230.247.260.266.270.318
		24112	"		"	"	"	210.215.230.247.260.266.270.318.500
		24113	"		"	"	"	210.215.230.247.260.266.270.318.500
		24114	"		1964	706	6510	210.215.226.230.247.260.266.267.273. 318.325
		24115	"		"	"	"	210.215.230.235.241.246.260.266.270. 318.325
		24116	"		"	"	8680	210.215.230.247.260.266.270.318
		24117	"		"	"	"	210.215.230.247.260.266.270.318
		24118	"		"	"	"	210.215.230.247.260.266.270.318
		24120	AB11K		"	"	"	210.215.230.247.254.260.266.270.318. 325
		24121	"		"	"	"	210.215.230.237.254.260.266.270.318. 325

1) Oppr. byggeår 1947.

M Had

1.5.1979



PERSONVOGNER - ILLUSTRERT FORTEGNELSE

VOGNUMMERLISTE MED UTSTYRSKODE

Stålvogner

Blad nr. 9

Trykk nr. 751

lev.

Nr.	Dato	Vogn		Type	Bygge- år	Tegn. fort. nr.	Boggi tegn.	Utstyrskode
		Nummer	Litra					
		24122	AB11K		1964	706	8680	210.215.230.247.254.260.266.273.318.325
		24123	"		"	"	"	210.215.230.247.254.260.266.270.318.325
		25001	B10		1947	543	3690	206.215.246.260.266.270.317.325
		25002	"		"	"	"	206.215.246.260.266.270.317.325
		25005	"		"	"	"	208.215.246.260.270.316.325
		25006	"		"	"	"	208.215.235.246.260.270.316
		25007	"		"	"	"	208.215.235.246.260.270.316
		25501	B2K		1950	566	"	210.215.235.241.246.253.260.270.318.325
		25502	B3	3	"	"	"	210.215.247.260.266.270.317.500
		25503	"	"	"	"	"	210.215.247.260.266.270.318.500
		25504	"	"	"	"	"	210.215.247.260.266.270.318.500
		25505	"	"	"	"	"	210.215.247.260.266.270.317.500
		25506	"	"	"	"	"	210.215.247.260.266.270.318.500
		25507	"	"	"	"	"	210.215.247.260.266.270.318.500
		25508	"	"	1947	543	"	210.215.247.260.266.270.318.500
		25509	"	"	1951	566	"	210.215.247.260.266.270.318.500
		25510	"	"	"	"	"	210.215.247.260.266.270.318.500
		25511	B2		"	"	"	210.215.235.241.246.253.260.270.318.325
		25512	B3	3	"	"	"	210.215.247.260.266.270.318.500
		25513	"	"	"	"	"	210.215.247.260.266.270.318.500
		25514	"	"	"	"	"	210.215.247.260.266.270.318.500
		25515	"	"	"	"	"	210.215.247.260.266.270.318.500
		25516	"	"	"	"	"	210.215.247.260.266.270.318.500
		25517	"	"	1952	"	"	210.215.247.260.266.270.318.500
		25518	"	"	"	"	"	210.215.247.260.266.270.318.500
		25519	B2		"	"	"	208.215.246.260.266.270.316
		25520	B3	3	"	"	"	210.215.247.260.266.270.318.500
		25521	"	"	"	"	"	206.215.247.260.266.270.318.325.500
		25522	"	"	"	"	"	206.215.247.260.266.270.318.325.500
		25523	B2		"	"	"	206.215.235.241.246.260.270.318.325
		25524	"		"	"	"	206.215.247.260.266.270.318.325
		25525	"		"	"	6510	206.215.246.260.266.270.318.325
		25526	"		1953	"	"	206.215.246.253.260.266.270.318.325.500
							M Had	1.5.1979



PERSONVOGNER - ILLUSTRERT FORTEGNELSE

VOGNUMMERLISTE MED UTSTYRSKODE

Stålvogner

Blad nr. 10

Trykk nr. 751

v.

Nr.	Dato	Vogn		Type	Bygge- år	Tegn. fort. nr.	Boggi tegn.	Utstyrskode
		Nummer	Litra					
		25527	B2		1953	566	3690	206.215.235.241.246.260.270.318.325
		25528	B2K		"	"	"	206.215.235.241.246.260.266.270.318.325
		25529	B2		"	"	"	206.215.235.241.246.260.270.318.325
		25530	B3	3	"	"	6510	206.215.247.260.266.270.318.325.500
		25531	"	2	1962	691	8680	210.215.247.261.266.270.318.500
		25532	"	"	"	"	"	210.215.247.261.266.270.318.500
		25533	"	"	"	"	"	210.215.247.261.266.270.318.500
		25534	"	"	"	"	"	210.215.247.261.266.270.318.500
		25535	"	"	"	"	"	210.215.247.261.266.270.318.500
		25536	"	"	"	"	"	210.215.247.261.266.270.318.500
		25537	"	"	"	"	"	210.215.247.261.266.270.318.500
		25538	"	"	"	"	"	210.215.247.261.266.270.318.500
		25539	"	"	"	"	"	210.215.247.261.266.270.318.500
		25540	"	"	"	"	"	210.215.247.261.266.270.318.500
		25541	"	"	"	"	"	210.215.247.261.266.270.318.500
		25542	"	"	"	"	"	210.215.247.261.266.270.318.500
		25543	"	"	"	"	"	210.215.247.261.266.270.318.500
		25544	"	"	"	"	"	210.215.247.261.266.270.318.500
		25545	"	"	"	"	"	210.215.247.261.266.270.318.500
		25546	"	"	"	"	"	210.215.247.261.266.270.318.500
		25547	"	"	"	"	"	210.215.247.261.266.270.318.500
		25548	"	"	"	"	"	210.215.247.261.266.270.318.500
		25549	"	"	"	"	"	210.215.247.261.266.270.318.500
		25550	"	"	1963	"	"	210.215.247.261.266.270.318.500
		25551	"	"	"	"	"	210.215.247.261.266.270.318.500
		25552	"	"	"	"	"	210.215.247.261.266.270.318
		25553	"	"	"	"	"	210.215.247.261.266.270.318
		25554	"	"	"	"	"	210.215.247.261.266.270.318.500
		25555	"	"	"	"	"	210.215.247.261.266.270.318.500
		25556	"	"	"	"	"	210.215.247.261.266.270.318.500
		25557	"	"	"	"	"	210.215.247.261.266.270.318.500
		25558	"	"	"	"	"	210.215.247.261.266.270.318
		25559	"	"	"	"	"	210.215.247.261.266.270.318
		25560	"	"	"	"	"	210.215.247.261.266.270.318
		25561	"	"	"	"	"	210.215.226.247.261.266.267.273.318
		25562	"	"	"	"	"	210.215.247.261.266.270.318
								M Had
								1.5.1979



PERSONVOGNER - ILLUSTRERT FORTEGNELSE

VOGNUMMERLISTE MED UTSTYRSKODE

iv.

Trykk nr. 751

Stålvogner

Blad nr. 11

Nr.	Dato	Vogn		Type	Bygge- år	Tegn. fort. nr.	Boggi tegn.	Utstyrskode
		Nummer	Litra					
		25563	B3	2	1964	691	8680	210.215.247.253.261.266.270.318
		25564	"	"	"	"	"	210.215.247.253.261.266.270.318
		25565	"	"	"	"	"	210.215.226.247.253.261.266.267.273.318
		25566	"	"	"	"	"	210.215.247.253.261.266.270.318
		25567	"	"	"	"	"	210.215.247.253.261.270.318
		25568	"	"	"	"	"	210.215.247.253.261.266.270.318
		25569	"	"	"	"	"	210.215.247.253.261.266.270.318
		25570	"	"	"	"	"	210.215.247.253.261.266.270.318
		25571	"	"	"	"	"	210.215.247.253.261.266.270.318
		25572	"	"	"	"	"	210.215.247.253.261.266.270.318
		25573	"	"	1965	"	"	210.215.247.253.261.266.270.318
		25574	"	"	"	"	"	210.215.226.247.253.261.266.267.273.318
		25575	"	"	1966	"	"	210.215.247.253.261.266.270.318
		25576	"	"	"	"	"	210.215.226.247.253.261.266.267.273.318
		25577	"	"	"	"	"	210.215.247.253.261.266.270.318
		25578	"	"	"	"	"	210.215.247.253.261.266.270.318
		25579	"	"	"	"	"	210.215.226.247.253.261.266.267.273.318
		25580	"	"	"	"	"	210.215.247.261.266.270.318
		25581	"	"	"	"	"	210.215.226.247.261.266.267.273.318
		25582	"	"	"	"	"	210.215.226.247.261.266.267.273.318
		25583	"	"	"	"	"	210.215.247.261.266.270.318
		25584	"	"	"	"	"	210.215.247.261.266.270.318
		25585	"	"	"	"	"	210.215.247.261.266.270.318
		25586	"	"	"	"	"	210.215.247.261.266.270.318
		25587	"	"	"	"	"	210.215.226.247.261.266.267.273.318
		25588	"	"	"	"	"	210.215.247.261.266.270.318
		25589	"	"	"	"	"	210.215.247.261.266.270.318
		25590	"	"	"	"	"	210.215.247.261.266.270.318
		25591	"	"	"	"	"	210.215.247.261.266.270.318
		25592	"	"	"	"	"	210.215.247.261.266.270.318
		25593	"	"	"	"	"	210.215.247.261.266.270.318
		25594	"	"	"	"	"	210.215.247.261.266.270.318
		25595	"	"	"	"	"	210.215.247.261.266.270.318
		25596	"	"	"	"	"	210.215.247.261.266.270.318

M Had

1.5.1979



PERSONVOGNER - ILLUSTRERT FORTEGNELSE

VOGNNUMMERLISTE MED UTSTYRSKODE

Stålvogner

Blad nr. 12

Trykk nr. 751

ev.

Nr.	Dato	Vogn		Type	Bygge- år	Tegn. fort. nr.	Boggi tegn.	Utstyrskode
		Nummer	Litra					
		25597	B3	2	1966	691	8680	210.215.226.247.261.266.267.273.318
		25598	"	"	1967	"	"	210.215.226.247.261.266.267.273.318
		25599	"	"	"	"	"	210.215.226.247.261.266.267.273.318
		25600	"	"	"	"	"	210.215.247.261.266.270.318
		25601	"	"	"	"	"	210.215.226.247.261.266.267.273.318
		25602	"	"	"	"	"	210.215.226.247.261.266.267.273.318
		25603	"	"	"	"	"	210.215.226.247.261.266.267.273.318
		25604	"	"	"	"	"	210.215.226.247.261.266.267.273.318
		25605	"	"	"	"	"	210.215.226.247.261.266.267.273.318
		25606	"	"	"	"	"	210.215.226.247.261.266.267.273.318
		25607	"	"	"	"	"	210.215.226.247.261.266.267.273.318
		25608	"	"	"	"	"	210.215.247.261.266.270.318
		25609	"	"	"	"	"	210.215.247.261.266.270.318
		25610	"	"	"	"	"	210.215.226.247.261.266.267.273.318
		25611	"	"	"	"	"	210.215.247.261.266.270.318
		25612	"	"	"	"	"	210.215.226.247.261.266.267.273.318
		25613	"	"	"	"	"	210.215.226.247.261.266.267.273.318
		25614	"	"	"	"	"	210.215.247.261.266.270.318
		25615	"	"	1968	"	"	210.215.247.261.266.270.318
		25616	"	"	"	"	"	210.215.247.261.266.270.318
		25617	"	"	"	"	"	210.215.226.247.261.266.267.273.318
		25618	"	"	"	"	"	210.215.247.261.266.270.318
		25619	"	"	"	"	"	210.215.226.247.261.266.267.273.318
		25620	"	"	"	"	"	210.215.247.261.266.270.318
		25621	"	"	"	"	"	210.215.247.261.266.270.318
		25622	"	"	"	"	"	210.215.247.261.266.270.318
		25623	"	"	1969	"	"	210.215.247.261.266.270.318
		25624	"	"	"	"	"	210.215.247.261.266.270.318
		25625	"	"	"	"	"	210.215.247.261.266.270.318.500
		25626	"	"	"	"	"	210.215.247.261.266.270.318.500
		25627	"	"	"	"	"	210.215.247.261.266.270.318.500
		25628	"	"	"	"	"	210.215.247.261.266.270.318.500
		25629	"	"	"	"	"	210.215.247.261.266.270.318.500
		25630	"	"	"	"	"	210.215.247.261.266.270.318.500
		25631	"	"	"	"	"	210.215.247.261.266.270.318.500
		25632	"	"	"	"	"	210.215.247.261.266.270.318.500
								M Had
								1.5.1979



PERSONVOGNER - ILLUSTRERT FORTEGNELSE

VOGNNUMMERLISTE MED UTSTYRSKODE

Stålvogner

Blad nr. 13

ev. Trykk nr. 751

Nr.	Dato	Vogn		Type	Bygge- år	Tegn. fort. nr.	Boggi tegn.	Utstyrskode
		Nummer	Litra					
		25633	B3	2	1969	691	8680	210.215.247.261.266.270.318.500
		25634	"	"	"	"	"	210.215.247.261.266.270.318.500
		25635	"	"	"	"	"	210.215.247.261.266.270.318.500
		25636	"	"	"	"	"	210.215.247.261.266.270.318.500
		25637	"	"	"	"	"	210.215.247.261.266.270.318.500
		25638	"	"	"	"	"	210.215.247.261.266.270.318.500
		25639	"	"	"	"	"	210.215.247.261.266.270.318.500
		25640	"	"	"	"	"	210.215.247.261.266.270.318.500.501
		25641	"	"	"	"	"	210.215.247.261.266.270.318.500.501
		25642	"	"	1969 ¹⁾	543	3690	210.215.247.261.266.270.318.500
		25643	"	"	" ¹⁾	566	"	210.215.247.261.266.270.318.500
		25644	"	"	1971	691	8680	210.215.247.261.266.270.318.500.501
		25645	"	"	"	"	"	210.215.247.261.266.270.318.500.501
		25646	"	"	"	"	"	210.215.247.261.266.270.218.500.501
		25647	"	"	"	"	"	210.215.247.261.266.270.318.500.501
		25648	"	"	"	"	"	210.215.247.261.266.270.318.500.501
		25649	"	"	"	"	"	210.215.247.261.266.270.218.500.501
		25650	"	"	"	"	"	210.215.247.261.266.270.318.500.501
		25651	"	"	"	"	"	210.215.247.261.266.270.318.500.501
		25652	"	"	1972	"	"	210.215.247.261.266.270.318.500.501
		25653	"	"	"	"	"	210.215.247.261.266.270.318.500.501
		25654	"	"	"	"	"	210.215.247.261.266.270.218.500.501
		25655	"	"	"	"	"	210.215.247.261.266.270.318.500.501
		25656	"	"	"	"	"	210.215.247.261.266.270.318.500.501
		25657	B3K	"	"	"	"	210.215.247.254.261.266.270.318.325. 500.501
		25658	"	"	"	"	"	210.215.247.254.261.266.270.318.325. 500.501
		25659	"	"	"	"	"	210.215.247.254.261.266.273.318.325. 500.501
		25660	"	"	"	"	"	210.215.247.254.261.266.273.318.325. 500.501
		25661	"	"	"	"	"	210.215.247.254.261.266.270.318.325. 500.501
		25662	"	"	"	"	"	210.215.247.254.261.266.270.318.325. 500.501
		25663	"	"	"	"	"	210.215.247.254.261.266.273.318.325. 500.501

1) Oppr. byggeår 1947.

M Had

1.5.1979



PERSONVOGNER - ILLUSTRERT FORTEGNELSE

VOGNUMMERLISTE MED UTSTYRSKODE

Stålvogner

Blad nr. 14

ev.

Trykk nr. 751

Nr.	Dato	Vogn		Type	Bygge- år	Tegn. fort. nr.	Boggi tegn.	Utstyrskode
		Nummer	Litra					
		25664	B3K	2	1972	691	8680	210.215.247.254.261.266.273.318.325. 500.501
		25665	"	"	"	"	"	210.215.247.254.261.266.270.318.325. 500.501
		25666	"	"	"	"	"	210.215.226.247.254.261.266.267.273. 318.325.500.501
		25667	"	"	"	"	"	210.215.247.254.261.266.273.318.325. 500.501
		25668	"	"	1973	"	"	210.215.247.254.261.266.273.318.325. 500.501
		25669	B3	"	1975 ¹⁾	543	6510	210.215.247.261.266.273.317.500
		25670	"	"	1976 ¹⁾	"	3690	210.215.247.261.266.273.317.500
		25671	"	"	" ¹⁾	"	6510	210.215.247.261.266.273.317.325
		25672	"	"	" ¹⁾	"	3690	210.215.247.261.266.273.317
		25673	"	"	" ¹⁾	"	6510	210.215.247.261.266.273.317
		25674	"	"	1977 ¹⁾	"	"	210.215.247.261.266.273.317
		25675	"	"	1979 ¹⁾	"	8680	210.215.226.247.261.266.267.273.318. 500
		25951	B4	"	1947	"	3690	210.215.247.260.266.270.317.500
		25952	"	"	"	"	"	210.215.247.260.266.270.318.500
		25953	"	"	"	"	"	210.215.247.260.266.270.317.500
		25954	"	"	"	"	"	210.215.247.260.266.270.317.500
		25955	"	"	"	"	"	210.215.247.260.266.270.318.500
		25956	"	"	"	"	"	210.215.247.260.266.270.318.500
		25957	"	"	"	"	"	210.215.247.260.266.270.318.500
		25958	"	"	"	"	"	210.215.247.260.266.270.318.500
		25959	"	"	"	"	"	210.215.247.260.266.270.318.500
		25960	"	"	"	"	"	210.215.247.260.266.270.317.500
		25961	"	"	"	"	"	210.215.247.260.266.270.317.500
		25962	"	"	"	"	"	210.215.247.260.266.270.317.500
		25963	"	"	"	"	"	210.215.247.260.266.270.317.500
		26001	B5	"	1977	824	8680	210.215.226.247.261.266.267.273.318. 500
		26002	"	"	"	"	"	210.215.226.247.261.266.267.273.318. 500
		26003	"	"	"	"	"	210.215.226.247.261.266.267.273.318. 500
		26004	"	"	"	"	"	210.215.226.247.261.266.267.273.318. 500

1) Oppr. byggeår 1947.

M Had

1.5.1979



PERSONVOGNER - ILLUSTRERT FORTEGNELSE

VOGNNUMMERLISTE MED UTSTYRSKODE

Stålvogner

Blad nr. 15

ev. Trykk nr. 751

Nr.	Dato	Vogn		Type	Bygge- år	Tegn. fort. nr.	Boggi tegn.	Utstyrskode
		Nummer	Litra					
		26005	B5		1977	824	8680	210.215.226.247.261.266.267.273.318.500
		26006	"		"	"	"	210.215.226.247.261.266.267.273.318.500
		26007	"		"	"	"	210.215.226.247.261.266.267.273.318.500
		26008	"		"	"	"	210.215.226.247.261.266.267.273.318.500
		26009	"		"	"	"	210.215.226.247.261.266.267.273.318.500
		26010	"		"	"	"	210.215.226.247.261.266.267.273.318.500
		26011	"		"	"	"	210.215.226.247.261.266.267.273.318.500
		26012	"		"	"	"	210.215.226.247.261.266.267.273.318.500
		26013	"		"	"	"	210.215.226.247.261.266.267.273.318.500
		26014	"		"	"	"	210.215.226.247.261.266.267.273.318.500
		26015	"		"	"	"	210.215.226.247.261.266.267.273.318.500
		26016	"		"	"	"	210.215.226.247.261.266.267.273.318.500
		26017	"		"	"	"	210.215.226.247.261.266.267.273.318.500
		26018	"		"	"	"	210.215.226.247.261.266.267.273.318.500
							M Had	1.5.1979



PERSONVOGNER - ILLUSTRERT FORTEGNELSE
VOGNNUMMERLISTE MED UTSTYRSKODE

Trevogner

Blad nr. 1

rev. Trykk nr. 751

Nr.	Dato	Vogn		Type	Bygge- år	Tegn. fort. nr.	Boggi tegn.	Utstyrskode
		Nummer	Litra					
1	1/5-76							
2	1/5-77	31	ZU21		1895	-	812	204.215.237.246.314.453
3	1/5-78	97	BF32	2	1923	318	1904	204.215.239.246.252.260.270.316
4	1/5-79	98	"	"	"	"	"	204.215.239.246.260.270.316
		100	A21		1926	363	"	204.215.235.246.260.270.316
		120	BF32	2	1928	369	"	204.215.235.239.246.260.270.316
		121	BF32	2	1928	369	"	204.215.235.239.246.260.270.316
		122	"	"	"	370	"	202.215.235.239.246.260.270.316
		123	"	"	"	"	"	202.215.235.239.240.246.260.270.316
		153	B30	2	1920	183	"	204.215.246.260.270.316
		156	"	"	1915	150	"	204.215.235.246.260.270.316
		160	B22	1	1913	110	"	204.215.246.260.270.316
		166	ZU20		1901	-	812	204.215.235.245.260.314.453
		171	B30	2	1922	258	1904	204.215.235.246.260.270.316
		172	"	"	"	"	"	204.215.235.246.260.270.316
		174	"	"	"	"	"	204.215.235.246.260.270.316
		176	B20	1	1925	332	"	204.215.235.246.260.316.453
		180	B22	3	1925	332	1904	204.215.235.246.260.270.316
		183	BF31	2	1917	189	"	204.215.235.239.246.260.270.316
		187	B22	3	1925	332	"	204.215.235.246.260.270.316
		205	ZU20		1900	-	812	204.215.245.260.314
		213	BF32	2	1930	393	1904	202.215.235.239.240.246.260.270.316
		214	"	"	"	"	"	202.215.235.239.240.246.260.270.316
		215	"	"	"	"	"	204.215.235.239.240.246.260.270.316
		216	"	"	"	"	"	202.215.239.246.260.270.316
		217	B20	1	"	387	"	204.215.246.260.316
		219	B22	3	"	387	"	204.215.246.260.270.316
		220	B20	2	1936	435	"	204.215.235.246.260.316
		222	B20	2	1936	435	"	x).215.235.246.260.270.316
		224	B30	3	1937	437	"	204.215.235.246.260.270.316
		225	"	"	"	"	"	204.215.246.260.270.316
		226	B30	3	1937	437	"	204.215.235.246.260.270.316
		245	BF32	3	1901	-	812	204.215.239.246.252.260.270.315
		246	BF32	3	1901	-	812	204.215.235.239.246.252.260.270.315
		280	B30	2	1921	183	1904	204.215.246.260.270.316
		281	"	"	"	"	"	204.215.246.260.270.316

x) Oerlikon G-P bremse.



PERSONVOGNER - ILLUSTRERT FORTEGNELSE

VOGNNUMMERLISTE MED UTSTYRSKODE

Trevogner

Blad nr. 2

Rev.

Trykk nr. 751

Nr.	Dato	Vogn		Type	Bygge- år	Tegn. fort. nr.	Boggi tegn.	Utstyrskode
		Nummer	Litra					
1	1/5-78							
2	1/5-79	284	B30	2	1921	183	1904	204.215.235.246.260.270.316
		285	"	"	"	"	"	204.215.235.246.260.270.316
		286	B22	1	1919	184	"	204.215.246.260.270.316
		288	B22	1	1919	184	"	202.215.235.246.260.270.316
		289	"	"	"	"	"	202.215.246.260.270.316
		290	B30	2	1921	258	"	202.215.235.246.260.270.316
		291	B30	2	"	"	"	204.215.246.260.270.316.453
		293	"	"	"	"	"	202.215.235.246.260.270.316
		294	B22	2	1921	259	"	204.215.246.260.270.316
		341	B30	2	1912	57	"	204.215.235.246.260.270.316
		345	B30	2	1917	183	"	204.215.246.260.270.316
		346	"	"	"	"	"	204.215.246.260.270.316
		347	C30	2	1920	183	"	204.215.246.260.270.316
		348	B31	1	1917	182	"	204.215.246.260.270.316
		428	ZU20		1904	-	812	202.215.235.245.260.314.453
		450	B23 1)	1	1934	425	3660	204.215.235.247.260.315.453
		451	" 1)	"	"	"	"	204.215.247.260.315.453
		452	" 1)	"	"	"	"	204.215.247.260.315.453
		453	" 1)	"	"	"	"	204.215.247.260.315.453
		502	B31	2	1909	50	812	204.215.235.246.260.270.314.453
		548	BFV21		1912	-	-	204.215.238.239.246.314.453
		553	B22	1	1914	115	1904	204.215.246.260.270.316
		554	B22	1	1914	115	1904	204.215.246.260.270.316
		555	"	"	"	"	"	204.214.246.260.270.316
		556	"	"	"	"	"	204.215.246.260.270.316
		557	"	"	"	"	"	204.215.246.260.270.316
		558	"	"	"	139	"	204.215.246.260.270.316
		560	"	"	1915	"	"	204.215.246.260.270.316
		561	"	"	"	"	"	204.215.246.260.270.316
		562	"	"	"	"	"	204.215.246.260.270.316
		565	B30	2	"	138	"	204.215.246.260.270.316
		566	"	"	"	"	"	204.215.246.260.270.316
		568	"	"	"	"	"	204.215.246.260.270.316

1) Tilhenger for motorvogn.
Trevogn med platekledning.

M Had

1.5.1977



PERSONVOGNER - ILLUSTRERT FORTEGNELSE

VOGNNUMMERLISTE MED UTSTYRSKODE

Trevogner

Blad nr. 3

Rev.

Trykk nr. 751

Nr.	Dato	Vogn		Type	Bygge- år	Tegn. fort. nr.	Boggi tegn.	Utstyrskode
		Nummer	Litra					
1	1/5-78							
2	1/5-79							
		569	B30	2	1915	138	1904	204.215.246.260.270.316
		570	B30	2	"	"	"	204.215.246.260.270.316
		571	"	"	"	"	"	204.215.246.260.270.316
		604	BF31	4	1921	243	"	204.215.239.246.252.260.270.316
		620	BDF11		"	245	"	204.215.239.246.260.270.316
		621	"		"	"	"	204.215.235.239.246.252.260.316
		624	BF31	3	"	243	"	204.215.239.246.252.260.270.316
		626	"	4	1922	"	"	204.215.239.246.260.270.316
		627	BF30		"	"	"	204.215.239.246.252.260.270.316
		632	BF32	4	1923	277	"	204.215.239.246.260.270.316
		635	B22	3	"	"	"	204.215.246.260.270.316
		638	B30	2	1924	319	"	204.215.246.260.270.316
		643	B22	3	1926	362	"	204.215.246.260.270.316
		645	"	2	1928	368	"	204.215.246.260.270.316
		647	BF32	1	1927	369	"	204.215.239.246.252.260.270.316
		648	"	"	"	"	"	204.215.238.239.246.260.270.316
		650	BF31	2	1929	377	"	204.215.235.239.246.252.260.270.316. 453
		651	B22	3	"	368	"	204.215.246.260.270.316
		654	B30	3	1934	423	"	204.215.246.260.270.316
		655	"	"	"	"	"	204.215.246.260.270.316
		656	"	"	1935	"	"	204.215.246.260.270.316
		660	"	"	1936	437	"	204.215.246.260.270.316
		663	B22	3	1937	439	"	204.215.246.260.270.316
		664	B20	2	"	"	"	204.215.246.260.270.316
		665	B22	2	"	441	"	204.215.246.260.270.316
		666	"	"	"	"	"	204.215.246.260.270.316
		707	"	"	1926	363	"	204.215.246.260.270.316
		724	BF32	3	1902	-	812	204.215.239.246.252.260.270.315
		742	B22	1	1924	330	1904	204.215.235.246.260.270.316
		744	B30	2	1925	331	"	204.215.235.246.260.270.316
		745	"	"	"	"	"	204.215.246.260.270.316
								M Had
								1.5.1977

PERSONVOGNER - ILLUSTRERT FORTEGNELSE
VOGNNUMMERLISTE MED UTSTYRSKODE

Trevogner

Blad nr. 4

Rev. Trykk nr. 751

Nr.	Dato	Vogn		Type	Bygge- år	Tegn. fort. nr.	Boggi tegn.	Utstyrskode
		Nummer	Litra					
1	1/5-76							
2	1/5-77	746	B22	1	1927	360	1904	204.215.246.260.270.316
3	1/5-78	747	"	2	1928	"	"	204.215.246.260.270.316
4	1/5-79	748	"	1	1928	"	"	204.215.235.246.260.270.316
		749	"	"	"	"	"	204.215.235.246.260.270.316
		770	B30	2	1917	183	"	204.215.235.246.260.270.316
		773	B22	1	1920	238	"	204.215.246.260.270.316
		774	"	"	"	"	"	204.215.235.246.260.270.316
		775	BF33	2	1921	246	"	204.215.239.246.252.260.270.316
		777	ZU20		1904	-	812	204.215.235.245.260.314.453
		780	BF31	2	1913	55	1904	204.215.235.238.239.246.260.316
		782	B30	2	1915	138	"	204.215.235.246.260.270.316
		785	BF31	3	1921	242	"	204.215.239.246.260.270.316
		789	B22	1	1924	277	1904	204.215.235.246.260.270.316
		790	"	"	"	302	"	204.215.235.246.260.270.316
		791	"	"	1923	"	"	204.215.246.260.270.316
		792	BF31	2	"	303	"	204.215.238.239.246.260.316
		794	"	"	"	"	"	204.215.239.246.252.260.270.316.453
		796	"	3	1924	"	"	204.215.235.238.239.246.260.270.316
		799	BF32	2	"	"	"	204.215.235.239.246.260.270.316
		815	BF31	1	1913	56	812	204.215.235.238.239.246.260.314.453
		836	ZU20		1900	-	"	204.215.235.245.260.314.453
		876	B30	2	1921	239	1904	204.215.235.246.260.270.316
		879	BF32	1	1917	209	"	204.215.239.247.252.260.270.316
		882	"	2	1916	188	"	204.215.239.246.260.270.316
		885	B30	2	1919	183	"	204.215.246.260.270.316
		887	B20	2	1916	164	"	204.215.246.260.270.316
		894	B22	1	1912	45	"	204.215.246.260.270.315
		895	"	"	"	"	812	204.215.235.246.260.270.315
		1024	FV	1	1921	-	-	215.225.239.246.314
		1025	"	"	1923	-	-	204.215.239.246.314
		1026	"	"	"	-	-	204.215.239.242.246.314
		1027	"	"	"	-	-	204.215.239.246.314
		2022	"	6	1913	-	-	204.215.239.242.246.314.453
		2023	"	8	1913	-	-	204.215.239.242.246.314.453
		2024	"	6	1919	159	-	204.215.239.242.246.314.453
		2025	"	7	1922	270	-	204.215.239.242.246.314.453



PERSONVOGNER - ILLUSTRERT FORTEGNELSE
VOGNNUMMERLISTE MED UTSTYRSKODE

Trykk nr. 751

Trevogner

Blad nr. 5

Rev.

Nr.	Dato	Vogn		Type	Bygge- år	Tegn. fort. nr.	Boggi tegn.	Utstyrskode
		Nummer	Litra					
1	1/5-76							
2	1/5-77	2026	FV	7	1922	270	-	204.215.239.242.246.314.453
3	1/5-78	2027	"	"	"	"	-	204.215.239.242.246.314.453
4	1/5-79	2028	"	"	"	"	-	204.215.239.242.246.314.453
		2029	"	"	"	"	-	204.215.239.246.314.453
		2030	"	"	"	"	-	204.215.239.242.246.260.314.453
		3010	"	5	1913	-	-	204.215.239.242.246.260.314.453
		3011	"	5	1913	-	-	204.215.239.242.246.260.314.453
		3012	"	"	"	-	-	204.215.239.246.260.314.453
		3030	"	6	1919	159	-	204.215.239.242.246.314.453
		3031	"	"	"	"	-	204.215.239.242.246.314.453
		3033	"	7	1922	270	-	204.215.239.242.246.264.314.453
		3034	"	"	"	"	-	204.215.239.242.246.264.314.453
		3035	"	"	"	"	-	204.215.239.242.246.314.453
		3036	"	"	"	"	-	204.215.239.242.246.314.453
		3037	"	"	"	"	-	204.215.235.239.246.260.314.453
		3038	"	"	"	"	-	204.215.239.242.246.314.453
		3039	"	"	"	"	-	204.215.239.242.246.314.453
		3040	"	1	1928	372	-	204.215.239.246.314
		3041	"	"	"	"	-	204.215.239.246.314
		3042	"	"	"	"	-	204.215.239.242.246.314
		3043	"	"	"	"	-	204.215.239.246.314
		5010	"	8	1914	129	-	204.215.239.242.246.314.453
		5012	"	6	1919	159	-	204.215.239.242.246.314.453
		5013	"	"	"	"	-	204.215.239.242.246.314.453
		5014	"	5	"	"	-	204.215.239.242.246.314.453
		5015	"	6	"	"	-	204.215.239.242.246.314.453
		5016	"	"	"	160	-	204.215.239.242.246.260.314.453
		5020	"	7	1922	271	-	204.215.239.242.246.314.453
		5021	"	"	1924	"	-	204.215.239.242.246.314.453
		5022	"	"	1924	"	-	204.215.239.242.246.314.453
		5023	"	"	"	270	-	204.215.239.242.246.314.453
		5024	"	"	"	"	-	204.215.239.242.246.314.453
		5634	"	6	1914	129	-	204.215.239.242.246.314.453
		5635	"	"	"	"	-	204.215.239.242.246.314.453
		6011	"	5	1912	-	-	204.215.239.242.246.260.314.453
		6012	"	"	1913	-	-	204.215.239.242.246.260.314.453



PERSONVOGNER - ILLUSTRERT FORTEGNELSE
VOGNNUMMERLISTE MED UTSTYRSKODE

Trevogner

Blad nr. 6

rev.

Trykk nr. 751

Nr.	Dato	Vogn		Type	Bygge- år	Tegn. fort. nr.	Boggi tegn.	Utstyrskode
		Nummer	Litra					
1	1/5-76							
2	1/5-77	6014	FV	6	1919	160	-	204.215.239.242.246.260.314.453
3	1/5-78	6015	"	"	"	159	-	204.215.239.242.246.314.453
4	1/5-79	6016	"	"	"	"	-	204.215.239.242.246.314.453
		6017	"	7	1922	270	-	204.215.239.246.264.314.453
		6018	"	"	"	"	-	204.215.239.242.246.264.314.453
		6020	"	"	"	"	-	204.215.239.242.246.264.314.453
		6021	"	"	"	"	-	204.215.239.242.246.264.314.453
		6022	"	"	"	"	-	204.215.239.242.246.314.453
		6025	"	5	1913	-	-	204.215.239.242.246.314.453
		14010	"	6	1915	160	-	204.215.239.242.246.264.314.453
		14011	"	"	1919	159	-	204.215.239.246.260.314.453
		14012	"	"	"	"	-	204.215.239.246.260.314.453
		14013	F20		1938	454	1904	204.215.239.246.260.270.316
		14015	"		"	"	"	204.215.239.246.260.270.316
		15011	FV	2	1909			204.215.239.246.264.314.453
		15013	"	4	1911			204.215.239.242.246.264.314.453
		17950	FV	7	1924	271	-	204.215.239.242.246.314.453
		17952	"	6	1919	159	-	204.215.239.242.246.314.453
		17953	"	"	"	160	-	204.215.239.242.246.314.453
		17954	"	"	"	"	-	204.215.239.246.314.453
		17956	F23		1922	251	1904	204.215.239.246.260.270.316
		18007	B22	1	1914	115	"	204.215.246.260.270.316
		18008	"	"	"	"	"	204.215.235.246.260.270.316
		18014	B30	2	1915	138	"	204.215.246.260.270.316
		18015	BF32	1	"	146	"	204.215.235.238.239.246.252.260.270.316
		18016	BF32	2	1915	146	"	204.215.239.246.260.270.316
		18020	BF31	3	"	151	"	204.215.235.239.246.260.270.316
		18022	BF31	2	"	"	"	204.215.235.238.239.246.260.270.316
		18023	"	3	"	"	"	204.215.235.238.239.246.260.270.316
		18029	"	2	1916	162	"	204.215.239.246.260.270.316.453
		18031	B22	1	1916	164	"	204.215.235.246.260.270.316
		18036	"	2	"	185	"	204.215.235.246.260.270.316
		18037	B30	2	1918	183	"	204.215.246.260.270.316
		18042	B30	2	1918	183	"	204.215.235.246.260.270.316
		18043	BF31	2	1918	187	"	204.215.235.238.239.246.260.270.316



PERSONVOGNER - ILLUSTRERT FORTEGNELSE
VOGNNUMMERLISTE MED UTSTYRSKODE

Rev.

Trykk nr. 751

Trevogner

Blad nr. 7

Nr.	Dato	Vogn		Type	Bygge- år	Tegn. fort. nr.	Boggi tegn.	Utstyrskode
		Nummer	Litra					
1	1/5-76							
2	1/5-77	18044	BF31	2	1918	187	1904	204.215.239.246.252.260.270.316
3	1/5-78	18049	B22	2	1920	191	1904	204.215.235.246.260.270.316
4	1/5-79	18052	BF31	2	1917	210	"	204.215.235.238.239.246.260.270.316
		18053	B22	3	"	185	"	204.215.235.246.260.270.316
		18057	C30	1	1921	239	"	204.215.246.260.270.316
		18058	"	"	"	"	"	204.215.246.260.270.316
		18060	B22	1	1920	238	"	204.215.246.260.270.316
		18061	"	"	"	"	"	204.215.235.246.260.270.316
		18080	BF30		1921	243	"	204.215.239.246.252.260.270.316
		18081	"		"	246	"	204.215.239.246.260.270.316
		18085	BF33	1	1920	245	"	204.215.239.246.252.260.270.316
		18099	B30	2	1921	258	"	204.215.246.260.270.316
		18100	BF31	3	"	242	"	204.215.239.246.260.270.316
		18104	"	"	"	"	"	204.215.235.238.239.246.260.270.316
		18105	"	"	"	"	"	204.215.239.246.260.270.316
		18109	BDF11		1923	301	"	204.215.239.246.260.316.453
		18130	BF31	3	1931	394	"	204.215.235.239.246.260.316.453
		18132	B30	3	1933	405	"	204.215.235.246.260.270.316
		18134	B30	3	1934	423	"	204.215.235.246.260.270.316
		18136	B22	3	1937	439	"	204.215.246.260.270.316
		18137	"	"	"	"	"	204.215.246.260.270.316
		18138	"	2	"	"	"	204.215.235.246.260.270.316
		18143	B30	3	"	442	"	204.215.246.260.270.316
		18144	"	"	"	"	"	204.215.246.260.270.316
		18145	B30	3	"	442	"	204.215.235.246.260.270.316
		18146	B22	2	"	441	"	204.215.235.246.260.270.316
		18147	"	"	"	"	"	204.215.246.260.270.316
		18148	"	"	"	"	"	204.215.246.260.270.316
		18149	"	"	"	"	"	204.215.246.260.270.316
		18169	BF20 1)		1947	532	3660	204.215.247.260.315.453
		18170	" 1)		"	"	"	204.215.247.260.315.453
		18171	B23 1)	2	"	533	"	204.215.247.260.315.453
		18172	" 1)	"	"	"	"	204.215.247.260.315.453
		18173	" 1)	"	"	"	"	204.215.247.260.315.453
		18174	" 1)	3	1954		6280	205.215.247.260.316
		18175	" 1)	"	1955		"	205.215.247.260.316

1) Lettmetallvogn



PERSONVOGNER - ILLUSTRERT FORTEGNELSE

VOGNUMMERLISTE MED UTSTYRSKODE

Trevogner

Blad nr. 8

Rev.

Trykk nr. 751

Nr.	Dato	Vogn		Type	Bygge- år	Tegn. fort. nr.	Boggi tegn.	Utstyrskode
		Nummer	Litra					
1	1/5-78							
2	1/5-79	19003	FVde		1942	-	-	204.215.242.246.314
		20053	FV	6	1914	129		204.215.239.246.314.453
		20054	FV	7	1922	270	-	204.215.239.246.260.314.453
		20055	"	"	"	"		204.215.239.246.264.314.453
		20066	F20		1938	454	1904	204.215.246.260.270.316
		20773	FV	7	1922	271	-	204.215.239.242.246.314.453
		20774	"	"	"	"	-	204.215.239.242.246.314.453
		23101	"	6	1915	159	-	204.215.239.246.314.453
		23102	"	"	"	"		204.215.239.246.314.453
							M Had	1.5.1977



PERSONVOGNER - ILLUSTRERT FORTEGNELSE
INNHOLDSFORTEGNELSE

Rev. Trykk nr. 751

Nr.	Dato	Benevning	Blad nr.
1	1/5-76		
2	1/5-77		
3	1/5-78	LITRABETEGNELSENE Betydning	1
4	1/5-79	LITRAOVERSIKT (REGISTER) Stålvogner	2-3
5	1/5-80	" (") Trevogner	4
		KONSTRUKSJONSPROFIL	5
		ANTALL OG ALDERSFORDELING AV PERSONVOGNER	6-8
		HOVEDDATA Stålvogner	
		" Trevogner	
		KODER FOR VOGNUTSTYR	1-3
		VOGNNUMMERLISTER MED UTSTYRSKODER Stålvogner	1-17
		" " " Trevogner	1-8
		PRIVATVOGNER (NUMMERLISTE)	



Rev

Nr.	Dato

Bokstavmerke A	= 1. klasse
" AB	= 1. og 2. klasse
" B	= 2. klasse
" BF	= 2. klasse med reiseogs- og kond.av- deling
" BR	= Sitte- og kafeteriavogn
" C	= Særvogn eller privatvogn
" DF	= Vogn med reiseogs-, post- og kond.- avdeling
" F	= Vogn med reiseogs- og kond.avdeling
" FVde	= Vogn med dieselelektrisk aggregat for togoppvarming
" R	= Restaurantvogn
" ZU	= Sanitetsvogn

WL foran bokstavmerket = Sovevogn

V i hovedlitra = 2-akslet vogn

K underlitra for vogner som kan kjøres Oslo-Köbenhavn

Indekstallene 1- 9 = midtgangsvogn av stål

" 10-19 = kupévogn av stål

" 20-29 = midtgangsvogn av tre

" 30-39 = kupévogn av tre

For vogner med reiseogs-, post- og konduktöravdeling
(litra DF) betyr indekstallet postrommets størrelse i m².



PERSONVOGNER - ILLUSTRERT FORTEGNELSE
LITRAOVERSIKT (REGISTER) OG ANTALL
Stålvogner

Blad nr. 2

Rev. Trykk nr. 751

Nr.	Dato	Litra	Type	Vognnummer	Antall vogner	Benevning
		WLA	1	21011, 21013	2	Sovevogn 1. kl.
		"	2	21010, 21012	2	" " "
		WLAB		21035-21076	42	" 1. og 2. kl.
		WLABK		21077-21082	6	" " " " "
		WLB	1	21001, 21002	2	" 2. kl.
		"	2	21004, 21006	2	" " "
		"	3	21007-21009	3	" " "
		"	4	21018-21034	17	" " "
		A1K		24001	1	Salongvogn
		A2		24002-24007	6	Sittevogn 1. kl.
		A3		24008, 24009	2	" " "
		AB11		24104-24107, 24110-24118	13	Sittevogn 1. og 2. kl.
		AB11K		24120-24123	4	" " " " "
		AB12		24108, 24109	2	" " " " "
		B1		19922-19929	8	Sittevogn 2. kl.
		B2		25511, 25519, 25523-25527, 25529	8	" " "
		B2K		25501, 25528	2	" " "
		B3	2	25531-25656, 25669-25676	134	" " "
		B3K	"	25657-25668	12	" " "
		B3	3	25502-25510, 25512-25518, 25520-25522, 25530	20	" " "
		B4		25951-25963	13	" " "
		B5		26001-26028	28	" " "
		B10	1	25001, 25002, 25005-25007	5	" " "
		"	2	24101-24103	3	" " "
		BF1		21601-21605	5	Sittevogn 2. kl. med reiseogs-, kond.- og kjøkkenavdeling
		BF10	1	21501-21503	3	Sittevogn 2. kl. med reiseogs-, kond.- og kjøkkenavdeling
					M Had	1.5.1980



PERSONVOGNER - ILLUSTRERT FORTEGNELSE
LITRAOVERSIKT (REGISTER) OG ANTALL
Stålvogner

Trykk nr. 751

Blad nr. 3

Rev.

nr.	Dato	Litra	Type	Vognnummer	Antall vogner	Benevning
		BF10	2	21504, 21505, 21509, 21511-21514	7	Sittevogn 2. kl. med reise- gods- og kjøkkenavdeling
		BF11		21515-21524	10	Sittevogn 2. kl. med reise- gods- og kjøkkenavdeling
		BF12		21525-21534	10	Sittevogn 2. kl. med reise- gods- og kond.avdeling
		BF13	1	21701-21703	3	Sittevogn 2. kl. med reise- gods- og kond.avdeling
		"	2	21704-21710	7	Sittevogn 2. kl. med reise- gods- og kond.avdeling
		BF14		21711-21730	20	Sittevogn 2. kl. med reise- gods- og kond.avdeling
		BFV1		19900, 19902-19909, 19912-19914, 19916, 19918-19921	17	Sittevogn 2. kl. med reise- gods- og kond.avdeling
		BR		21201-21205	5	Sitte- og kafeteriavogn
		C1		19930	1	Konferansevogn
		C2		19931	1	Utstillingsvogn
		C3		24051	1	Konferansevogn
		DF30		21310, 21313	2	Post-, reise- og kond.vg.
		DF36		21303	1	" " " "
		DF37		21304-21307, 21318, 21320, 21321	7	" " " "
		F1	1	21401, 21402	2	Reise- og konduktörvogn
		"	2	21403	1	" " "
		F2		21404, 21405	2	" " "
		F3	1	21406, 21407	2	" " "
		"	2	21412, 21414	2	" " "
		"	3	21409, 21410	2	" " "
		"	4	21420-21422	3	" " "
		FVde		19004, 19006-19011	7	Aggregatvogn
		R1		21251-21261	11	Restaurantvogn
					M Had	1.5.1980



PERSONVOGNER - ILLUSTRERT FORTEGNELSE
LITRAOVERSIKT (REGISTER) OG ANTALL

Trevogner

Blad nr. 4

Rev. Trykk nr. 751

Nr.	Dato	Litra	Type	Antall vogner	Benevning
		B20	2	1	Sittevogn 2. kl.
		B22	1	13	" " "
		"	2	7	" " "
		"	3	8	" " "
		B23	1	4	" " "
		" 1)	2	3	" " "
		" 1)	3	2	" " "
		B30	2	3	" " "
		"	3	1	" " "
		BF20 1)		2	Sittevogn 2. kl. med reisegods- og kond.avdeling
		BF30		2	" " " " " "
		BF31	1	1	" " " " " "
		"	2	5	" " " " " "
		"	3	5	" " " " " "
		BF32	1	2	" " " " " "
		"	2	7	" " " " " "
		"	4	1	" " " " " "
		BF33	2	1	" " " " " "
		BFV21		1	" " " " " "
		C30	1	2	Losjivogn
		"	2	1	"
		FV	1	7	Reisegods- og konduktörvogn
		"	5	4	" " "
		"	6	18	" " "
		"	7	20	" " "
		"	8	2	" " "
		FVde		1	Aggregatvogn
		ZU20		3	Sanitetsvogn
1) Vognkasse av lettmetall.					
				M Had	
				1.5.1980	

Litra	Byggeår - Antall															Sum
	T.o.m.1914	1915-19	1920-24	1925-29	1930-34	1935-39	1940-44	1945-49	1950-54	1955-59	1960-64	1965-69	1970-74	1975-79	1980-84	
WLA									2					2		4
WLAB										15	17	16				48
WLABK																
WLB						2	5		7	10						24
A1K											1					1
A2												6				6
A3													2			2
AB11											17					17
AB11K																
AB12											2					2
B1						7	1									8
B2									10							10
B2K																
B3									20		42	71	25	8		166
B3K																
B4								13								13
B5													18	10		28
B10						3		5								8
B20																1
B22		4	6	9	1	8										28
B23					4			3 ^{x)}	1 ^{x)}	1 ^{x)}						9
B30		1	2			1										4
Sum overføres		5	8	9	5	22	6	21	40	26	79	93	25	30	10	370
x) Lettmetall																

Litra	Byggeår - Antall															Sum
	T.o.m. 1914	1915-19	1920-24	1925-29	1930-34	1935-39	1940-44	1945-49	1950-54	1955-59	1960-64	1965-69	1970-74	1975-79	1980-84	
Overført		5	8	9	5	22	6	21	40	26	79	93	25	30	10	379
BF1													5			5
BF10						3				7						10
BF11												10				10
BF12												8	2			10
BF13														10		10
BF14													19	1		20
BF20 (lettmøll)								2								2
BF30			2													2
BF31	1	2	6	1	1											11
BF32		1	3	2	4											10
BF33			1													1
BFV1				13	4											17
BFV21	1															1
BR													5			5
C1						1										1
C2											1					1
C3													1			1
C30			3													3
DF (stål)							1		2	4		3				10
Sum overføres	2	8	23	25	14	26	7	23	42	37	80	114	38	59	11	509

Litra	Byggeår - Antall															Sum
	T.o.m.1914	1915-19	1920-24	1925-39	1930-34	1935-39	1940-44	1945-49	1950-54	1955-59	1960-64	1965-69	1970-74	1975-79	1980-84	
Overført F (stål)	2	8	23	25	14 3	26	7 2	23	42	37 4	80 2	114	38	59 3	11	509 14
FV (tre)	7	17	23	4												51
FVde (stål)					1	4	2									7
FVde (tre)							1									1
R1									4	2		5				11
ZU20	3															3
Sum	12	25	46	29	18	30	12	23	46	43	82	119	38	62	11	596



PERSONVOGNER - SOVEVOGN

Litra
WLA type 1

Hoveddata

Rev. Trykk nr. 751

Nr.	Dato
1	1/5-75
2	1/5-75
3	1/5-78
4	1/5-79
5	1/5-80

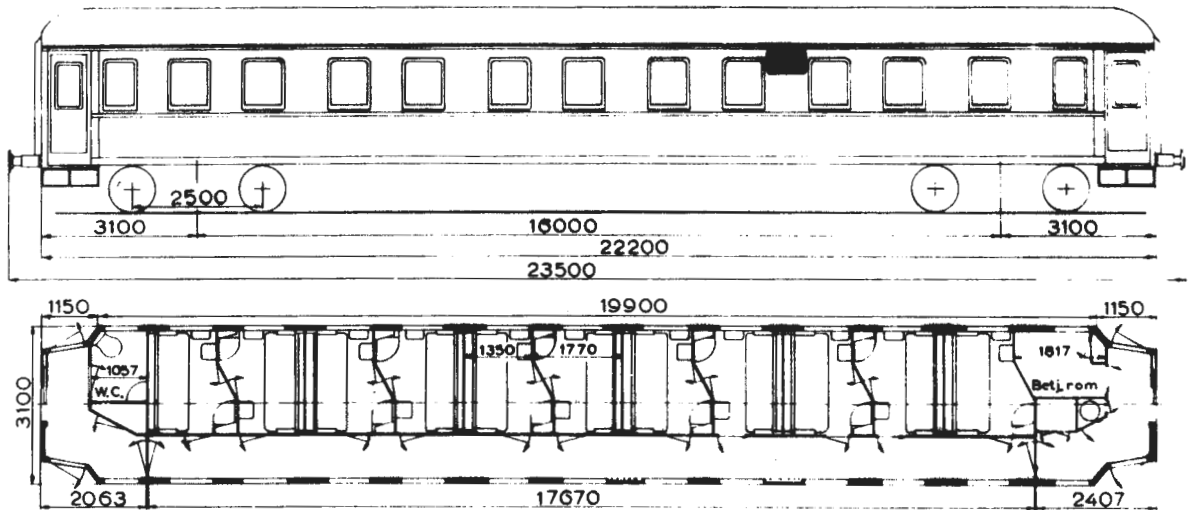
Tegn.fortegnelse nr. 577
Vg.nr.serie: 21011, 21013Hovedtegn.: 5859
Byggeår: 1952

Lengde over buffere	23,50 m
Boggisenteravstand	16,00 m
Lengde av vognkasse	22,20 m
Bredde " "	3,10 m
Største takhøyde over skinnetopp v/tom vogn	4,08 m
Bufferhøyde " " " "	1,06 m
Boggi etter tegn.	8680
Antall kupéer	11
" liggeplasser	22
" sitteplasser	33
Bremser	KE-GP bremse og skrubremse
Spenning på lysanlegg	36 volt
Elektrisk varme i kW	45
Vognvekt	40,0-40,5 tonn
Største tillatte hastighet	100 km/h

SI-enheter

Godkj. /

WLA
type 1

ALMINNELIG BESKRIVELSE:

Vognen har 1 personavdeling med 11 halvkupéer, 1 WC (vannklosett) i den ene ende av vognen og 1 betjeningsrom i den andre ende. Hver kupé har 2 køyer. Kupéene har termostat for varmeregulering, varmt og kaldt vann og kontakt for barbermaskin.

VOGNKASSE:

Vognkassen er en helsveiset, selvbærende stålkonstruksjon med underramme, vegg- og takskjelett av stålprofiler og utvendig undergulv, vegg- og takbekledning av stålplater.

BREMSER:

Knorr-bremse type KE-GP og skrubremse.

OPFVARMING:

Vognen er utstyrt med elektrisk varmeanlegg (1000 V), dessuten kan ventilasjonsluften forvarmes. Vognen har varmtvannsbereder. Termostaten i kupéene kan reguleres mellom 4-30° C. Temperaturen i kupéene og ventilasjonskanalen kan også avleses på fjerntermometer som er plassert i bryterskap på plattform.

BELYSNING:

Lysanlegget er 36 volt. Strømforsyning fra likeretter og batteri.

Vognutstyr forøvrig: Se vognnummerliste.



PERSONVOGNER - SOVEVOGN

Litra
WLAB, WLABK

Hoveddata

Rev.

Trykk nr. 751

nr.	Dato
1	1/5-74
2	1/5-75
3	1/5-76
4	1/5-77
5	1/5-80

Tegn.fortegnelse nr. x)

Hovedtegn.: 1)

Vg.nr.serie: 21035-21082

Byggeår: x)

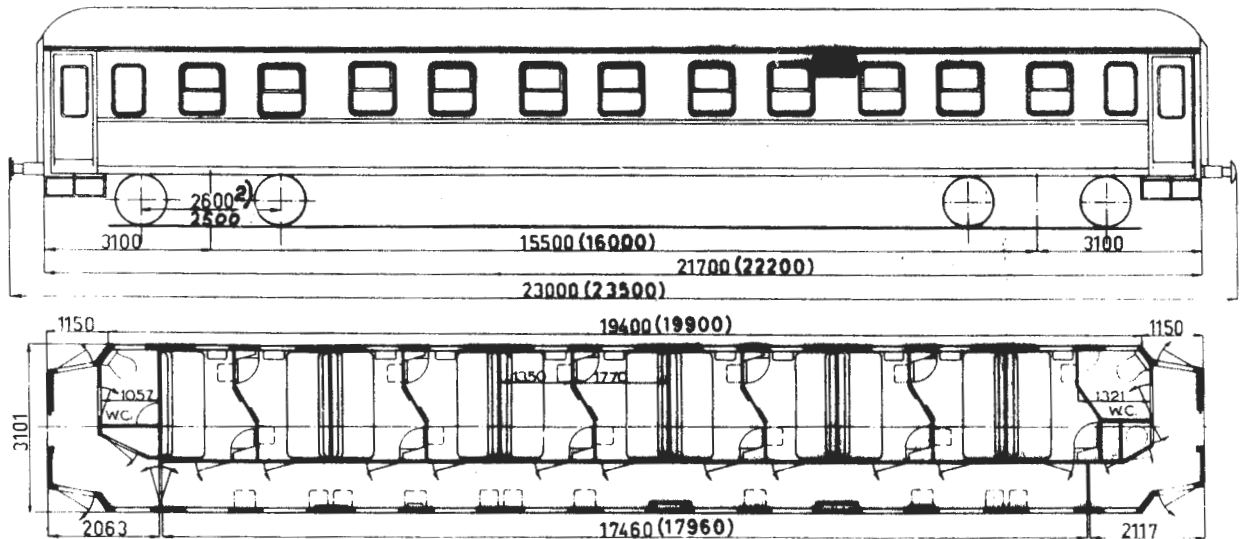

Mål i () gjelder f.o.m. vg. nr. 21067

Lengde over buffere	23,00 eller 23,50 m
Boggisenteravstand	15,50 " 16,00 m
Lengde av vognkasse	21,70 " 22,20 m
Bredde " "	3,10 m
Største takhøyde over skinnetopp v/tom vogn	4,08 m
Bufferhøyde " " " "	1,06 m
Boggi etter tegn.	6510 eller 8680
Antall kupéer	11
" liggeplasser 1. kl.	22
" " 2. "	33
" sitteplasser 1. "	33
" " 2. "	44
Bremser	KE-GP eller KE-GPR bremse og skrubremse
Spenning på lysanlegg, se baksiden	
Elektrisk varme i kW, " "	
Vognvekt	39,5-42,0 tonn
Største tillatte hastighet	130 km/h ³⁾

1) Hovedtegn. 16700 for vg. nr. 21035-21058 og 21062
 " 11220 " " " 21059-21061 og 21063-21066
 " 15003 " " " 21067-21082

2) Gjelder vg. nr. 21043.

3) Gjelder bare for vogner med R-bremse og boggi etter tegn. 8680, Minden Deutz. De øvrige vogner er påført 100 km/h.

x) Se vognnummerliste.

SI-enheter

Godkj. /

ALMINNELIG BESKRIVELSE:

Vognen har 1 personavdeling med 11 halvkupéer og 2 WC (1 i hver ende av vognen). Hver kupé har 3 köyer hvorav den överste er senkbar. Kupéene kan nyttes som single, 1. eller 2. kl. De har termostat for varmeregulering, varmt og kaldt vann og kontakt for barbermaskin.

VOGNKASSE:

Vognkassen er en helsveiset, selvbærende stålkonstruksjon med underramme, vegg- og takskjelett av stålprofiler og utvendig undergulv¹⁾, vegg- og takbekledning av stålplater.

Vg.nr. 21059, 21061 og 21063-21066 har ikke halvsenkbare vinduer (type Young).

BREMSER:

Knorr-bremse type KE-GP eller KE-GPR og skrubremse.

OPPVARMING:

Vognen er utstyrt med elektrisk varmeanlegg (1000 V), dessuten kan ventilasjonsluften forvarmes når det er nödvendig. Vognen har varmtvannsbereder som varmes opp elektrisk.

Termostaten i kupéene kan reguleres mellom 4-30°C. Temperaturen i kupéene kan også avleses på fjerntermometer som er plassert i bryterskap på plattform.

BELYSNING:

Lysanlegget er 36 V. Strömforsyning fra generator og batteri eller fra likeretter og batteri.

Vognutstyr for övrig: Se vognnummerliste.

Vg. nr.	Spenning på lysnalegg	El.varme i kW
21035-21041	32	43
" " 21042-21056	36	43
" " 21057-21082	36	42

1) F.o.m. vg. nr. 21043.



PERSONVOGNER - SOVEVOGN

Litra
WLB type 1

Hoveddata

Rev.

Trykk nr. 751

Nr.	Dato
1	1/5-75
2	1/5-80

Tegn.fortegnelse nr. 737

Hovedtegn.: 16413

Vg.nr.serie: 21001, 21002

Byggeår: 1939

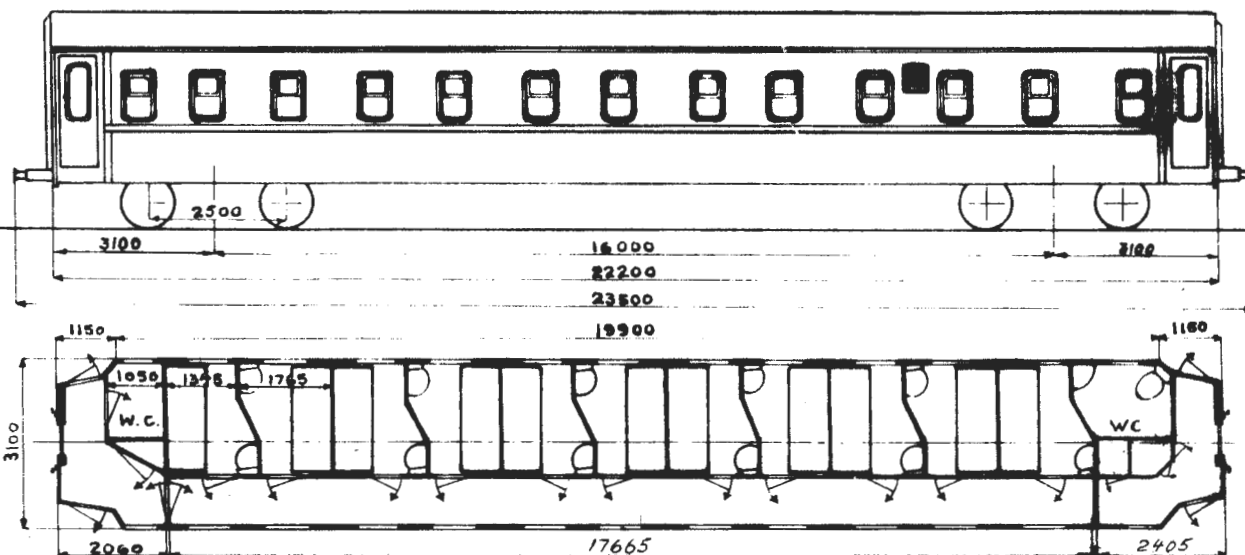

Lengde over buffere	23,50 m
Boggisenteravstand	16,00 m
Lengde av vognkasse	22,20 m
Bredde " "	3,10 m
Største takhøyde over skinnetopp v/tom vogn	4,08 m
Bufferhøyde " " " "	1,06 m
Boggi etter tegn.	8680
Antall kupéer	11
" liggeplasser	33
" sitteplasser	44
Bremser	KE-GP bremse og skrubremse
Spenning på lysanlegg	36 volt
Elektrisk varme i kW	42
Vognvekt	39,0-40,0 tonn
Største tillatte hastighet	100 km/h

SI-enheter

Godkj. /

WLB
type 1

ALMINNELIG BESKRIVELSE:

Vognen har 1 personavdeling med 11 halvkupéer og 2 WC (1 i hver ende av vognen). Hver kupé har 3 köyer. Kupéene har termostat for varmeregulering, varmt og kaldt vann og kontakt for barbermaskin.

VOGNKASSE:

Vognkassen er en helsveiset, selvbærende stålkonstruksjon med underramme, vegg- og takskjelett av stålprofiler og utvendig undergulv, vegg- og takbekledning av stålplater.

BREMSER:

Knorr-bremse type KE-GP og skrubremse.

OPPVARMING:

Vognen er utstyrt med elektrisk varmeanlegg (1000 V), dessuten kan ventilasjonsluften forvarmes. Vognen har varmtvannsbereder. Termostaten i kupéene kan reguleres mellom 4-30° C. Temperaturen i kupéene og ventilasjonskanalen kan også avleses på fjerntermometer som er plassert i bryterskap på plattform.

BELYSNING:

Lysanlegget er 36 volt. Strömforsyning fra generator og batteri.

Vognutstyr for övrig: Se vognnummerliste.



PERSONVOGNER - SOVEVOGN

Litra
WLB type 2

Hoveddata

Rev.

Trykk nr. 751

N	Dato
1	1/5-75
2	1/5-80

Tegn. fortegnelse nr. 738

Hovedtegn.: 16555

Vg.nr.serie: 21004, 21006

Byggeår: 1940

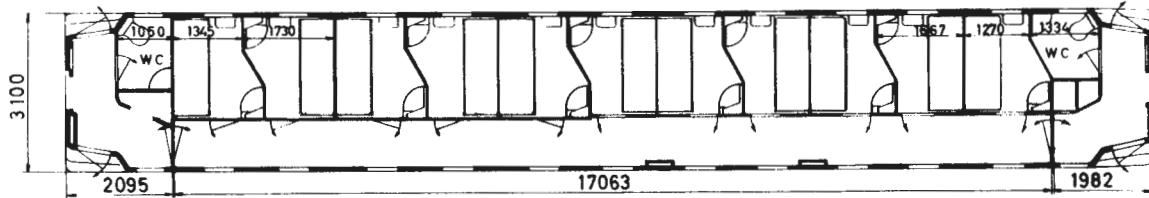
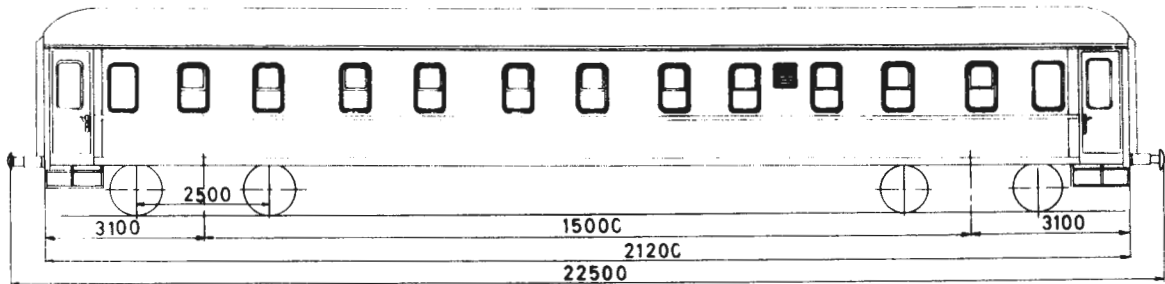

Lengde over buffere	22,50 m
Boggisenteravstand	11,00 m
Lengde av vognkasse	21,20 m
Bredde " "	3,10 m
Største takhøyde over skinnetopp v/ten vogn	4,08 m
Bufferhøyde " " " "	1,06 m
Boggi etter tegn.	8680
Antall kupéer	11
" liggeplasser	33
" sitteplasser	44
Bremser	KB-G bremse og skrubremse
Spenning på lysanlegg	36 volt
Elektrisk varme i kW	42
Vognvekt	38,0 tonn
Største tillatte hastighet	100 km/h

SI-enheter

Godkj. /

WLB
type 2

ALMINNELIG BESKRIVELSE:

Vognen har 1 personavdeling med 11 halvkupéer og 2 WC (1 i hver ende av vognen). Hver kupé har 3 köyer. Kupéene har termostat for varmeregulering, varmt og kaldt vann og kontakt for barbermaskin.

VOGNKASSE:

Vognkassen er en helsveiset, selvbærende stålkonstruksjon med underramme, vegg- og takskjelett av stålprofiler og utvendig undergulv, vegg- og takbekledning av stålplater.

BREMSER:

Knorr-bremse type KE-GP og skrubremse.

OPPVARMING:

Vognen er utstyrt med elektrisk varmeanlegg (1000 V), dessuten kan ventilasjonsluften forvarmes. Vognen har varmtvannsbereder. Termostaten i kupéene kan reguleres mellom 4-30° C. Temperaturen i kupéene og ventilasjonskanalen kan også avleses på fjerntermometer som er plassert i bryterskap på plattform.

BELYSNING:

Lysanlegget er 36 volt. Strømforsyning fra generator og batteri.

Vognutstyr for övrig: Se vognnummerliste.



PERSONVOGNER - SOVEVOGN

Litra
WLB type 4

Hoveddata

Rev.

Trykk nr. 751

Nr. Dato

1 1/5-75

2 1/5-80

Tegn.fortegnelse nr. x)

Hovedtegn.: 1)

Vg.nr.serie: 21018-21034

Byggeår: x)

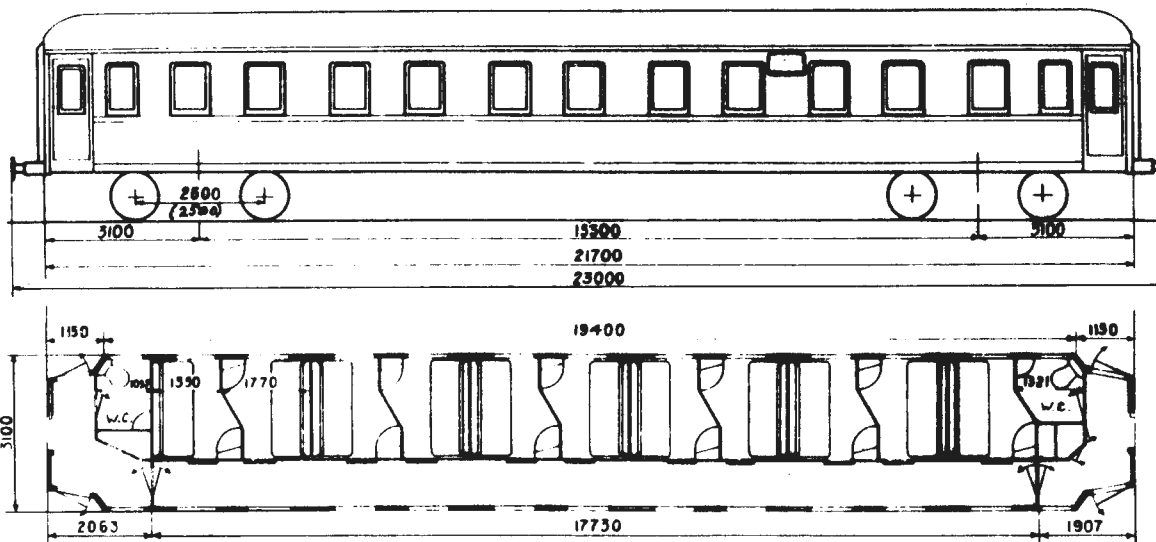

Lengde over buffere	23,00 m
Boggisenteravstand	15,50 m
Lengde av vognkasse	21,70 m
Bredde " "	3,10 m
Største takhøyde over skinnetopp v/tom vogn	4,08 m
Bufferhøyde " " " "	1,06 m
Boggi etter tegn.	6510 eller 8680
Antall kupéer	11
" liggeplasser	33
" sitteplasser	44
Bremser	KE-GP bremse og skrubremse
Spenning på lysanlegg	36 volt
Elektrisk varme i kW	2)
Vognvekt	39,5-41,5 tonn
Største tillatte hastighet	100 km/h

1) For vg. nr. 21018 og 21032-21034 opprinnelig hovedtegn. nr. 5838.

For vg. nr. 21019-21031 hovedtegn. nr. 5836.

2) 45 kW for vg. nr. 21018 21024.

43 " " " " 21025-21034.

x) Se vognnummerliste.

SI-enheter

Godkj.

WLB
type 4

ALMINNELIG BESKRIVELSE:

Vognen har 1 personavdeling med 11 halvkupéer og 2 WC (vannklosett, 1 i hver ende av vognen). Hver kupé har 3 köyer. Kupéene har termostat for varmeregulering, varmt og kaldt vann og kontakt for barbermaskin.

VOGNKASSE:

Vognkassen er en helsveiset, selvbærende stålkonstruksjon med underramme, vegg- og takskjelett av stålprofiler og utvendig undergulv, vegg- og takbekledning av stålplater.

BREMSER:

Knorr-bremse type KE-GP og skrubremse.

OPPVARMING:

Vognen er utstyrt med elektrisk varmeanlegg (1000 V), dessuten kan ventilasjonsluften forvarmes. Vognen har varmtvannsbereder. Termostaten i kupéene kan reguleres mellom 4-30° C. Temperaturen i kupéene og ventilasjonskanalen kan også avleses på fjerntermometer som er plassert i bryterskap på plattform.

BELYSNING:

Lysanlegget er 36 volt. Strömforsyning fra likeretter og batteri.

Vognutstyr forövrig: Se vognnummerliste.



PERSONVOGNER - SIDE- OG MIDTGANGSVOGN

Hoveddata

Litra
AB11, AB11K

(AB02-3a tp.1)

Rev.

Trykk nr. 751

Nr.	Dato
1	1/5-73
2	1/5-74
3	1/5-75
4	1/5-79
5	1/5-80

Tegn.fortegnelse nr. x)

Hovedtegn.: 2)

Vg.nr.serie: 24104-24107, 24110-24118, 24120-24123 Byggeår: x)

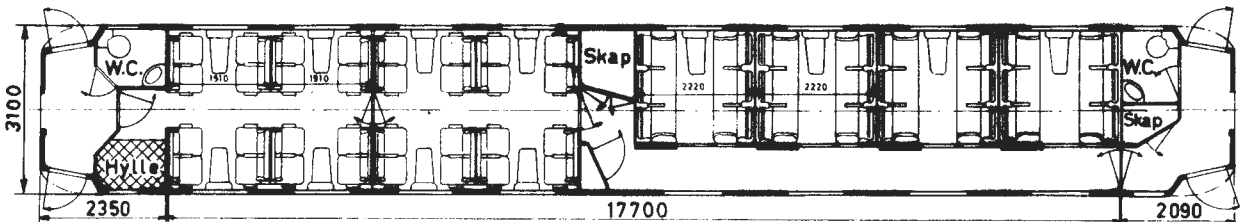
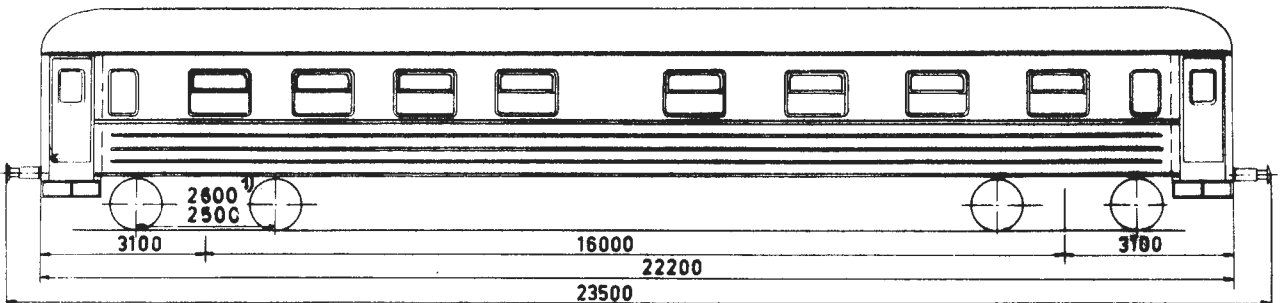

Lengde over buffere	23,50 m
Boggisenteravstand	16,00 m
Lengde av vognkasse	22,20 m
Bredde " "	3,10 m
Største takhøyde over skinnetopp v/tom vogn	4,08 m
Bufferhøyde " " " "	1,06 m
Boggi etter tegn.	6510 eller 4680
Antall kupéer 1. kl.	4
" avdelinger 2. kl.	2
" sitteplasser 1. kl.	24
" " 2. "	32
Bremser	KE-GFK bremse og skrubremse
Spenning på lysanlegg	36 volt
Elektrisk varme i kw	36
Vognvekt	36,0-38,5 tonn
Største tillatte hastighet	100-130 km/h

1) Gjelder for vg. nr. 24106.

2) Hovedtegn. 16723 for vg. nr. 24104-24107, 24110-24113.

" 10600 " " " 24114-24118, 24120-24123.

x) Se vognnummerliste.

SI-enheter

Godkj. /

AB11, AB11K

ALMINNELIG BESKRIVELSE:

Vognen er en side- og midtgangsvogn, 1. og 2. kl., 1. kl. med sidegang og 4 helkupéer, 2. kl. med midtgang og 2 dobbeltkupéer. Setene i begge avdelinger er regulerbare. Det er 2 WC (WC i 1. kl. har varmtvannsanlegg).

VOGNKASSE:

Vognkassen er en helsveiset, selvberende stålkonstruksjon med underramme, vegg- og takskjelett av stålprofiler og utvendig undergulv, vegg- og takbekledning av stålplater.

BREMSER:

Knorr-bremse type KE-GPR og skrubremse.

OPPVARMING:

Oppvarmingen skjer ved håndregulerte dampradiatorer og elektriske ovner (1000 V), dessuten kan ventilasjonsluften forvarmes når det er nødvendig. Personavdelingene har termostat for varmereguleringen. De fleste vogner har bare elektrisk oppvarming.

VENTILASJON:

Forvarmet ventilasjonsluft.

BELYSNING:

Lysanlegget er 36 V. Strømforsyning fra generator og batteri eller likeretter og batteri.

Vognutstyr forøvrig: Se vognnummerliste.

NSBPERSONVOGNER - SIDE- OG MIDTGANGSVOGN
HoveddataLitra
AB 12

rev. Trykk nr. 751

(AB 11)

Nr Dato

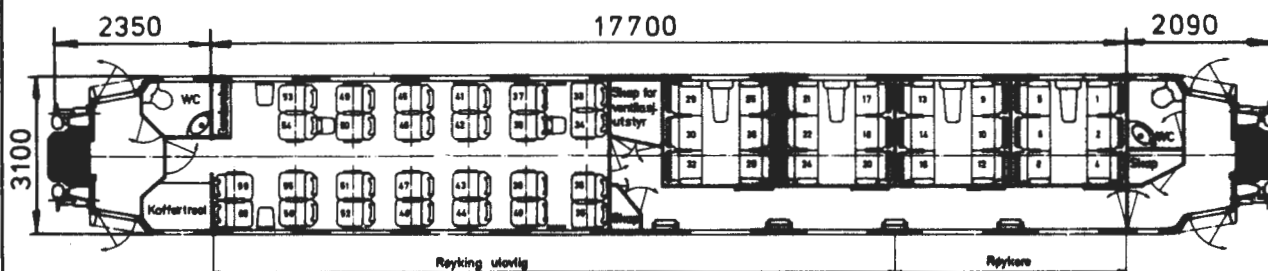
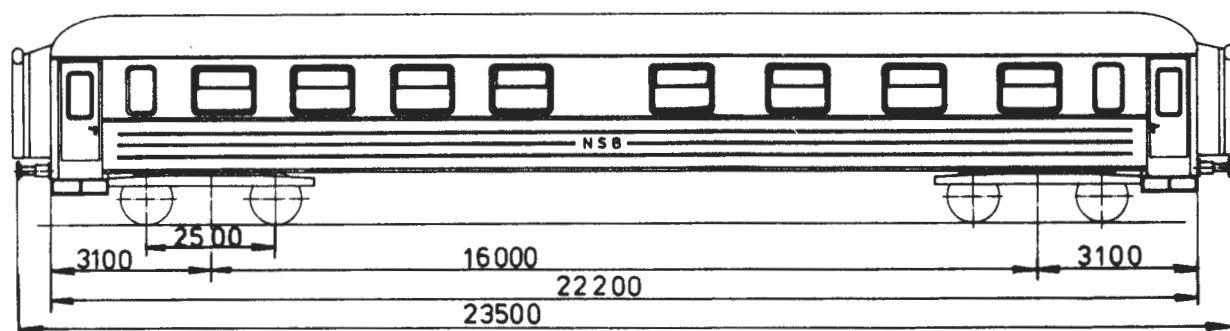
Tegn.fortegnelse nr. 682
Vg.nr.serie: 24108-24109Hovedtegn.: M 25560 x)
Byggeår: 1960

Lengde over buffere	23,50 m
Boggisenteravstand	16,00 m
Lengde av vognkasse	22,20 m
Bredde " "	3,10 m
Største takhøyde over skinnetopp v/tom vogn	4,08 m
Bufferhøyde " " " "	1,05 m
Boggi etter tegn.	8680
Antall kupeer 1.kl.	4
" sitteplasser 1. kl.	24
" " 2. kl.	26
Bremser	KE- GPR bremse og skrubremse
Spenning på lysanlegg	36 volt
Elektrisk varme i kW	37,6
Vognvekt	38,0 t
Største tillatte hastighet	130 km/h

x) Tidligere hovedtegn. nr. 16723

SI-enheter

M Had

1. 5. 1980

AB 12

ALMINNELIG BESKRIVELSE:

Vognen er en side- og midtgangsvogn, 1. og 2. kl., 1. kl. med sidegang og 4 kupeer, 2.kl. med midtgang. Setene i begge avdelinger er regulerbare. Det er 2 WC og 2. kl. avdelingen har også garderobe og koffertreol.

VOGNKASSE:

Vognkassen er en helsveiset, selvbærende stålkonstruksjon med underramme, vegg- og takskjelett av stålprofiler og utvendig undergulv, vegg- og takbekledning av stålplater.

OPPVARMING:

Oppvarmingen skjer ved håndregulerte elektriske ovner (1000 v), Dessuten kan ventilasjonsluften forvarmes når det er nødvendig. Personavdelingene har termostat for varmereguleringen.

VENTILASJON:

Forvarmet ventilasjonsluft.

BELYSNING:

Lysanlegget er 36 V. Strømforsyning fra likeretter og batteri.

Vognutstyr forøvrig: Se vognnummerliste.



PERSONVOGNER - MIDTGANGSVOGN

Litra
B3, B3K tp. 2

Hoveddata

(Bo31 type 2)

Rev.

Trykk nr. 751

Nr.	Dato
1	1/5-75
2	1/5-76
3	1/5-77
4	1/5-79
5	1/5-80

Tegn.fortegnelse nr. x)

Hovedtegn.: 2)

Vg.nr.serie: 25531-25676

Byggeår: x)

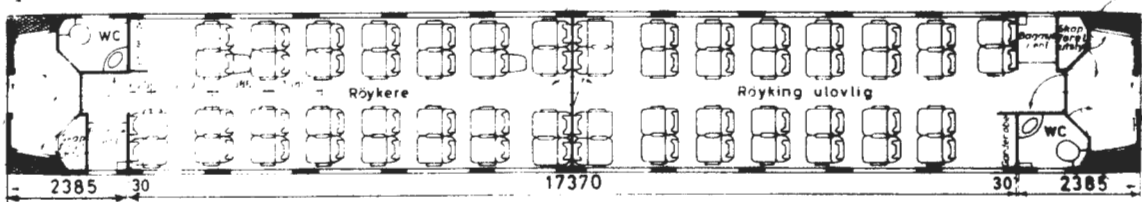
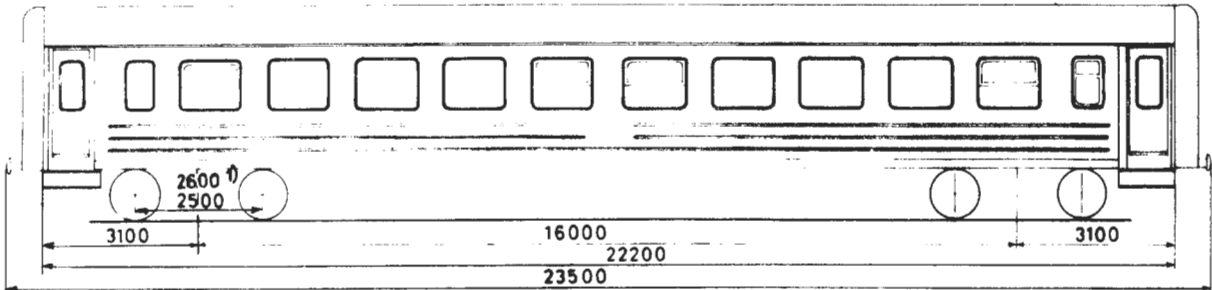

Lengde over buffere	23,50 m
Boggisenteravstand	16,00 m
Lengde av vognkasse	22,20 m
Bredde " "	3,10 m
Største takhøyde over skinnetopp v/tom vg.	4,08 m
Bufferhøyde " " " "	1,06 m
Boggi etter tegn.	3690 eller 8640
Antall avdelinger	2
" sitteplasser	60
Bremser	KE-GPK bremse og skrubremse
Spenning på lysanlegg	32 volt
Elektrisk varme i kW	50
Vognvekt	36,5-37,5 tonn
Største tillatte hastighet	130 km/h

- 1) Gjelder for vg. nr. 25642, 25643 og 25669-25674
- 2) Hovedtegn. 14030 for vg. nr. 25531-25641 og 25644-25668, hovedtegn. 16300 for vg. nr. 25642 og 16299 for vg. nr. 25643. F.o.m. vg. nr. 25669 hovedtegn. 24543.

x) Se vognnummerliste.

SI-enheter

Godkj. /

B3, B3K
type 2

ALMINNELIG BESKRIVELSE:

Vognen er en sittevogn (midtgangsvogn) 2. kl. med 2 person-avdelinger. Setene er vendbare og regulerbare. Det er 2 WC, 2 garderober og 2 bagasjereoler.

VOGNKASSE:

Vognkassen er en helsveiset, selvbærende konstruksjon med underramme, vegg- og takskjelett av stålprofiler og utvendig undergulv, vegg- og takbekledning av stålplater.

BREMSER:

Knorr-bremse type KE-GPR og skrubremse.

OPPVARMING: (vg. nr. 25531-25668)

Vognen er utstyrt med elektrisk varmeanlegg (varmluftanlegg, 1000 V), dessuten med fjernregulerte elektriske ovner (1000 V). Det er 2 vannvarmere (1 i hvert WC). Personavdelingene har termostat for varmereguleringen.

VENTILASJON: (vg. nr. 25531-25668)

Ventilasjon kombinert med vognens varmluftanlegg.

VARME- OG VENTILASJONSANLEGG for vogner f.o.m. nr. 25669:

Varme- og ventilasjonsanlegget har gulv- og takkanaler som er utstyrt med automatisk spjeldregulering. Dette regulerer luften enten til gulvkanaler eller takkanaler. Spjeldet reguleres ved hjelp av trykkluft med termostatstyrt magnetventil. (Trykkluften tas fra hovedledningen for bremse.)

BELYSNING:

Lysanlegget er 32 V. Strømforsyning fra likeretter og batteri.

Vognutstyr forøvrig: Se vognnummerliste.



PERSONVOGNER - MIDTGANGSVOGN

Litra
B4

Hoveddata

(Bo3b type 1)

Rev.

Trykk nr. 751

Nr.	Dato
1	1/5-74
2	1/5-75
3	1/5-76
4	1/5-80

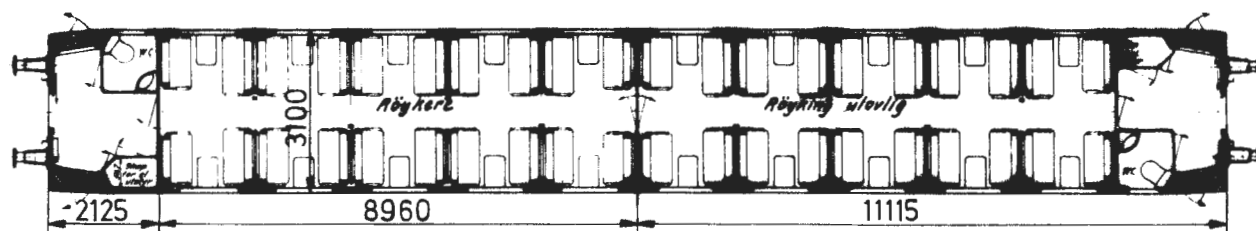
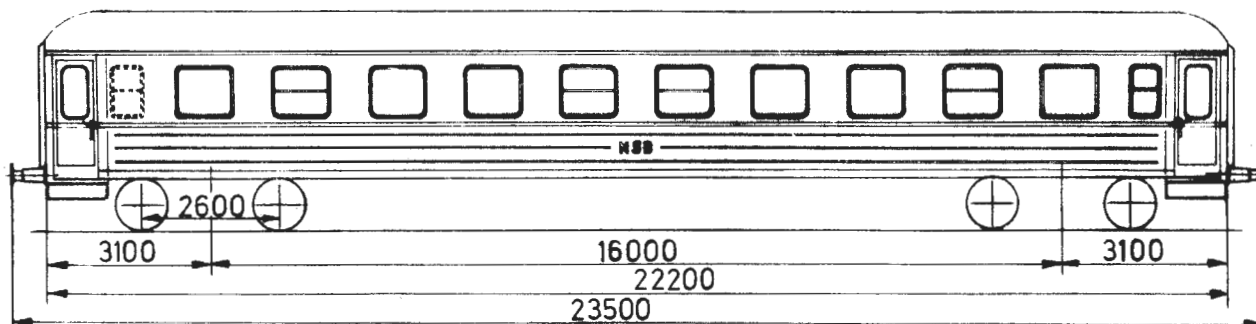
Tegn.fortegnelse nr. x)
Vg.nr.serie: 25951-25963Hovedtegn.: 16460
Byggeår: x)

Lengde over buffere	23,50 m
Boggisenteravstand	16,00 m
Lengde av vognkasse	22,20 m
Bredde " "	3,10 m
Største takhøyde over skinnetopp v/tom vogn	4,08 m
Bufferhøyde " " " "	1,06 m
Boggi etter tegn.	3690 og 6510
Antall avdelinger	2
" sitteplasser	80
Bremser	KE-GPR bremse og skrubremse
Spenning på lysanlegg	32 volt
Elektrisk varme i kW	23
Vognvekt	35,5 tonn
Største tillatte hastighet	120-130 km/h

x) Se vognnummerliste.

SI-enheter

Godkj. /

ALMINNELIG BESKRIVELSE:

Vognen er en sittevogn (midtgangsvogn) 2. kl. med 2 personavdelinger. 2 WC. Vg. nr. 25951 og 25952 har ekspresstogseter, de øvrige vogner har stålrorseter.

VOGNKASSE:

Vognkassen er en helsveiset, selvbærende konstruksjon med underramme, vegg- og takskjelett av stålprofiler og utvendig undergulv, vegg- og takbekledning av stålplater.

BREMSER:

Knorr-bremse type KE-GPR og skrubremse.

OPPVARMING:

Vognen er utstyrt med fjernregulerte elektriske ovner (1000 V). Det er 2 vannvarmere, 1 i hvert WC. Personavdelingene har termostat for varmereguleringen.

VENTILASJON:

Vognen er utstyrt med Groves sugeventilatorer.

BELYSNING:

Lysanlegget er 32 V. Strømforsyning fra likeretter og batteri.

Vognutstyr forøvrig: Se vognnummerliste.



PERSONVOGNER - MIDTGANGSVOGN

Litra

B5

Hoveddata

Rev.

Trykk nr. 751

Nr. Dato

1/5-80

Tegn.fortegnelse nr. 824

Hovedtegn.: 1)

Vg.nr.serie: 26001-26018, 26019-26028,
26029-26058

Byggeår: 1977-81

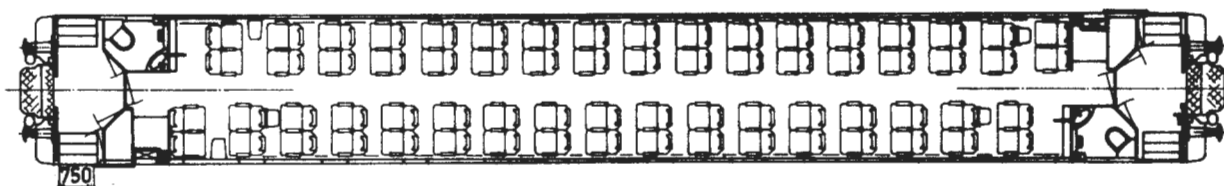
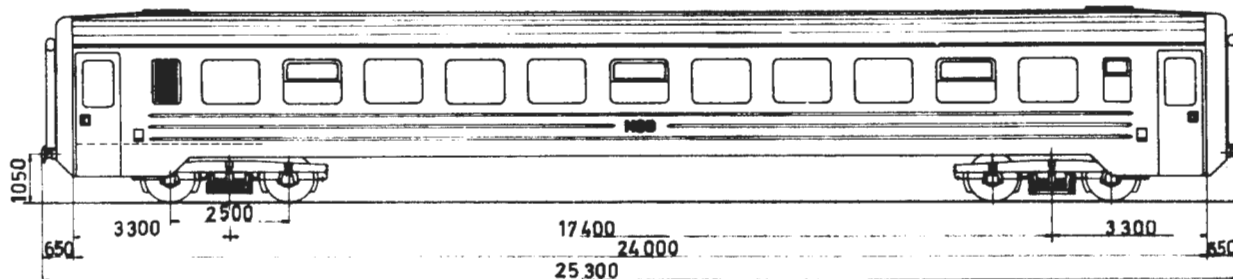

Lengde over buffere	25,30 m
Boggisenteravstand	17,40 m
Lengde av vognkasse	24,00 m
Bredde " "	3,10 m
Største takhøyde over skinnetopp ved tom vogn	4,075 m
Bufferhøyde	1,05 m
Boggi etter tegn.	8680
Antall sitteplasser	68
Bremser	KE-GPR bremse og skrubremse
Spenning på lysanlegg	32 volt
Elektrisk varme i kW	43,6
Vognvekt	41,5 tonn
Største tillatte hastighet	130 km/h

- 1) Hovedtegn. 28400 for vg. nr. 26001-26018.
 " 32909 " " " 26019-26028.
 " 32910 " " " 26029-26058.

SI-enheter

M Had

1.5. 1977

ALMINNELIG BESKRIVELSE:

Vognen er en sittevogn (midtgangsvogn) 2. kl. med 1 person-avdeling. Setene er vendbare og regulerbare. Det er 2 WC, 2 garderober og 2 bagasjereoler.

VOGNKASSE:

Vognkassen er en helsveiset, selvbærende konstruksjon med underramme, vegg- og takskjelett av stålprofiler og utvendig undergulv, vegg- og takbekledning av stålplater.

BREMSER:

Knorr-bremse type KE-GPR og skrubremse.

OPPVARMING:

Vognen er utstyrt med elektrisk varme- og ventilasjonsanlegg (varmluftanlegg, 1000 V), dessuten med fjernregulerte elektriske ovner (1000 V). Det er 2 vannvarmere (1 i hvert WC). Personavdeling har termostater for varmereguleringen.

VARME- OG VENTILASJONSANLEGG OG EKSTRA FRISKLUFTANLEGG:

Varme- og ventilasjonsanlegget har gulvkanaler som er utstyrt med manuell spjeldregulering for friskluft/omluft. Friskluftanlegget har takkanaler.

BELYSNING:

Lysanlegget er 32 V. Strömforsyning fra likeretter og batteri.

Vognutstyr for övrig: Se vognnummerliste.



PERSONVOGNER - SIDEGANGSVOGN

Litra
B10 type 1

Trykk nr. 751

Hoveddata

(Bo2d type 1)

Rev.

Nr.	Dato
1	1/5-74
2	1/5-75
3	1/5-76
4	1/5-77
5	1/5-79
6	1/5-80

Tegn.fortegnelse nr. x)

Hovedtegn.: 5550

Vg.nr.serie: 25001, 25002, 25005-25007

Byggeår: x)

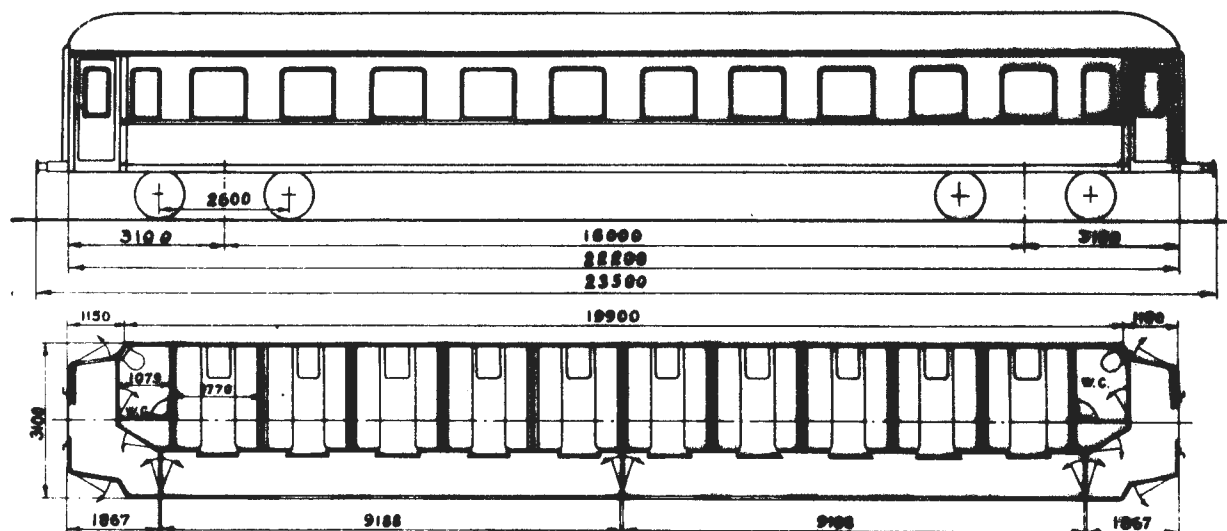

Lengde over buffere	23,50 m
Boggisenteravstand	16,00 m
Lengde av vognkasse	22,20 m
Bredde " "	3,10 m
Største takhøyde over skinnetopp v/tom vg.	4,08 m
Bufferhøyde " " " "	1,06 m
Boggi etter tegn.	3690
Antall avdelinger	2
" kupéer	10
" sitteplasser	80
Bremser	Hik-GPR eller KE-GP bremse og skrubremse
Spenning på lysanlegg	32 volt
Elektrisk varme i kW	29
Vognvekt	36,5-39,0 tonn
Største tillatte hastighet	100-120 km/h

x) Se vognnummerliste.

SI-enheter

Godtj.

B10
type 1

ALMINNELIG BESKRIVELSE:

Vognen er en sittevogn (sidegangsvogn) 2. kl. med 2 person-avdelinger à 5 helkupéer og 2 WC. Vg. nr. 25026-25028 har barnekupé med varmt og kaldt vann.

VOGNKASSE:

Vognkassen er en helsveiset, selvbærende konstruksjon med underramme, vegg- og takskjelett av stålprofiler og utvendig undergulv, vegg- og takbekledning av stålplater.

BREMSER:

Knorr-bremse type Hik-GPR eller KE-GP og skrubremse.

OPPVARMING:

Oppvarming skjer ved håndregulerte dampradiatorer og elektriske ovner (1000 V).

VENTILASJON:

Vognen er utstyrt med Fletner sugeventilatorer.

BELYSNING:

Lysanlegget er 32 V. Strømforsyning fra generator og batteri.

Vognutstyr forövrig: Se vognnummerliste.



PERSONVOGNER - SIDEGANGSVOGN

Litra
B10 type 2

Hoveddata

(AB10)

Rev. Trykk nr. 751

nr. Dato

Tegn.fortegnelse nr. 426

Hovedtegn.: 3600

Vg.nr.serie: 24101-24103

Byggeår: 1935

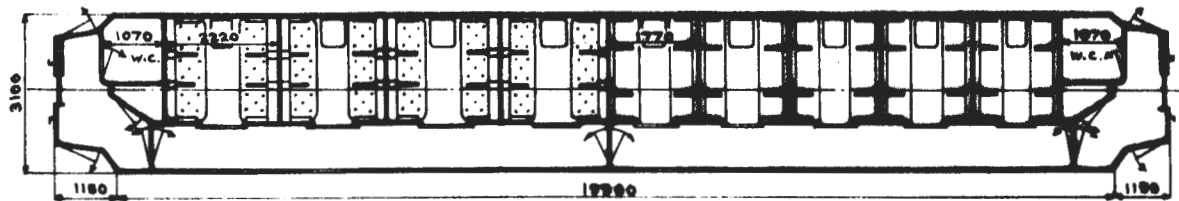
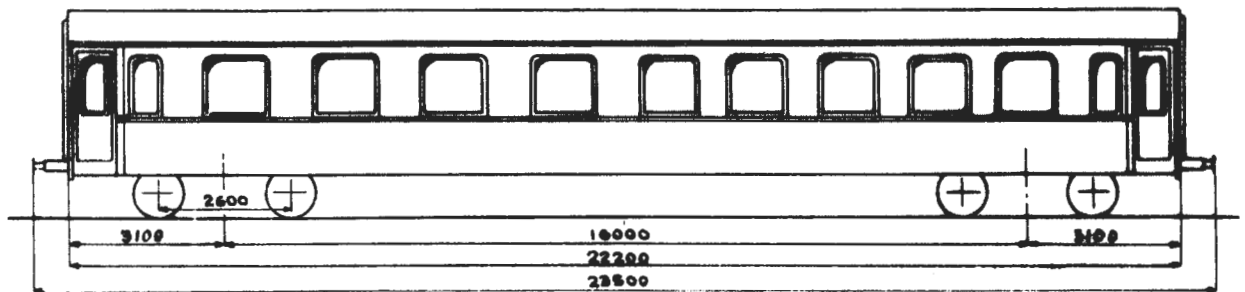

Lengde over buffere	23,50 m
Boggisenteravstand	16,00 m
Lengde av vognkasse	22,20 m
Bredde " "	3,10 m
Største takhøyde over skinnetopp v/tom vg.	4,08 m
Bufferhøyde " " " "	1,06 m
Boggi etter tegn.	3690
Antall avdelinger	2
" kupéer	9
" sitteplasser	64
Bremser	KE-G1h bremse og skrubremse
Spenning på lysanlegg	36 volt
Elektrisk varme i kW	28
Vognvekt	39,0 tonn
Største tillatte hastighet	120 km/h

SI-enheter

M Had

1.5.1980

B10
type 2

ALMINNELIG BESKRIVELSE:

Vognen er en sittevogn (sidegangsvogn) 2. kl. med 2 person-avdelinger, 1 med 4 og 1 med 5 helkupéer. Det er 2 WC.

VOGNKASSE:

Vognkassen er en holsveiset, selvbærende stålkonstruksjon med underramme, vegg- og takskjelett av stålprofiler og utvendig undergulv, vegg- og takbekledning av stålplater.

OPPVARMING:

Oppvarmingen skjer ved håndregulerte dampradiatorer og elektriske ovner (1000 V). Dessuten kan ventilasjonsluften forvarmes når det er nødvendig. Personavdelingene har termostat for varmeregulering.

BREMSER:

Knorr-bremse type KE-GPR og skrubremse.

BELYSNING:

Lysanlegget er 36 volt. Strømforsyning fra generator og batteri.

Vognutstyr for øvrig: Se vognnummerliste.



PERSON- OG KONDUKTÖRVOGN

Litra

BF12

Hoveddata

(BFo2a type B)

Utgave:

Trykk nr. 751

nr.	Dato
1	1/5-75
2	1/5-77
3	1/5-80

Tegn.fortegnelse nr. 757

Hovedtegn. 16130

Vg.nr.serie: 21525-21534

Byggeår: x)

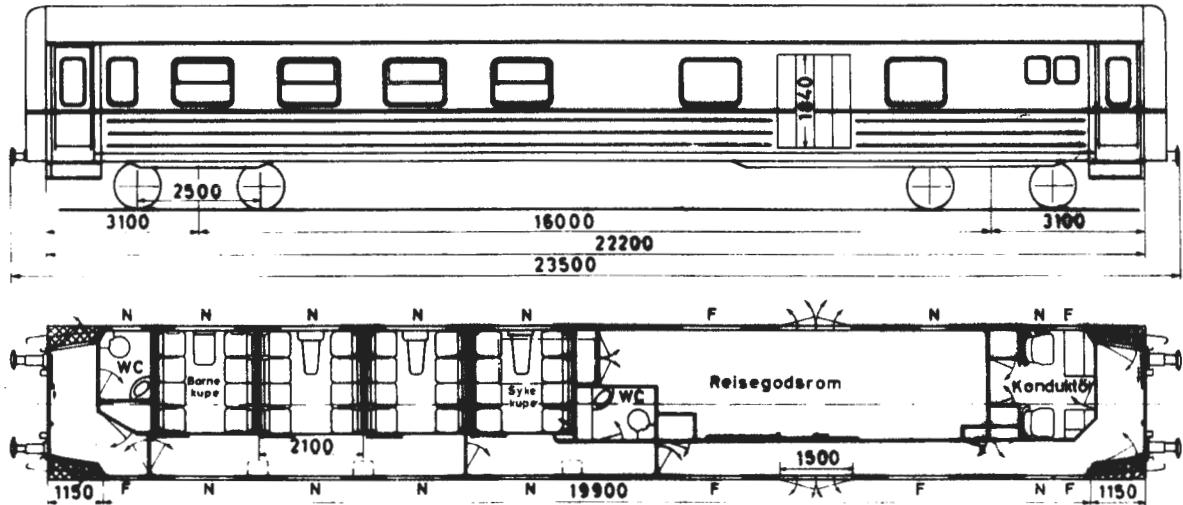

Lengde over buffere	23,50 m
Boggisenteravstand	16,00 m
Lengde av vognkasse	22,20 m
Bredde " "	3,10 m
Største takhøyde over skinnetopp v/tom vg.	4,08 m
Bufferhøyde " " " "	1,06 m
Boggi etter tegn.	8680
Antall avdelinger	1
" kupéer	4
" sitteplasser	32
Bremser	KE-GPR bremse og skrubremse
Spenning på lysanlegg	32 volt
Elektrisk varme i kW	29
Vognvekt	37,5-38,5 tonn
Last i reisegodsrom	4,0 tonn
Største tillatte hastighet	130 km/h

x) Se vognnummerliste.

SI-enheter

ALMINNELIG BESKRIVELSE:

Vognen er en sittevogn (sidegangsvogn) 2. kl. med 1 person-avdeling med 4 helkupéer, derav 1 barnekupé og 1 sykekupé. Det er 2 WC, reiseGodsrom og konduktörrom.

VOGNKASSE:

Vognkassen er en helsveiset, selvbærende konstruksjon med underramme, vegg- og takskjelett av stålprofiler og utvendig undergulv, vegg- og takbekledning av stålplater.

BREMSER:

Knorr-bremse type KE-GPR og skrubremse.

OPPVARMING:

Oppvarming skjer ved håndregulerte elektriske ovner (1000 V).

VENTILASJON:

Forvarmet ventilasjonsluft.

BELYSNING:

Lysanlegget er 32 V. Strömforsyning fra likeretter og batteri.

Vognutstyr for övrig: Se vognnummerliste.



PERSON- OG KONDUKTÖRVOGN
Hoveddata

Litra
BFV1

Trykk nr. 751

(BF3 type 1-3)

Utgave:

Nr.	Dato
1	1/5-75
2	1/5-76
3	1/5-80

Tegn.fortegnelse nr. x)

Hovedtegn.: H.4895

Vg.nr.serie: 19900, 19902-19909, 19912-19914,
19916, 19918-19921

Byggeår: x)

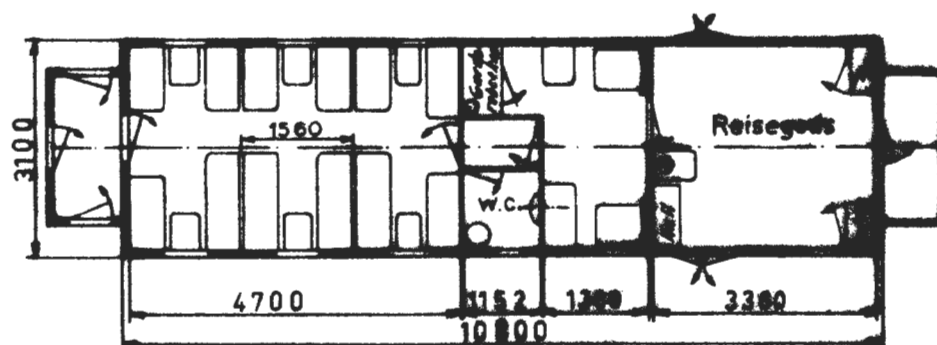
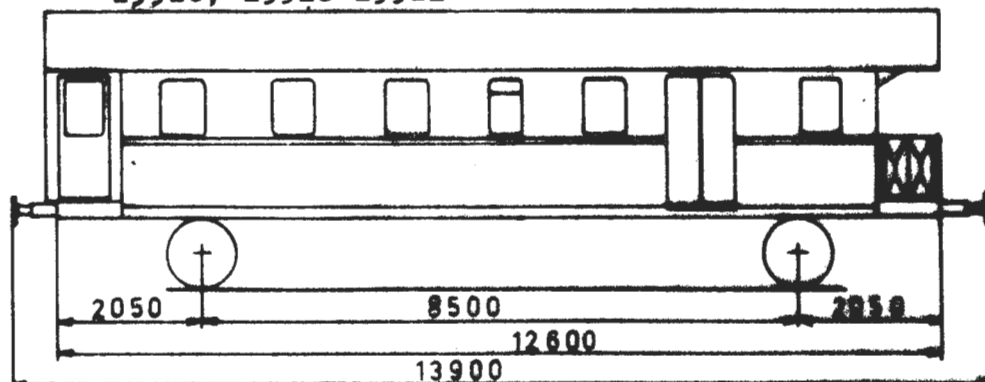

Lengde over buffers	13,90 m
" av vognkasse	10,80 m
Bredde " "	3,10 m
Største takhøyde over skinnetopp v/ tom vogn	4,08 m
Bufferhøyde " " " "	1,06 m
Antall avdelinger	1
" sitteplasser	28
Bremser	Hik-GP bremse og skrubremse
Spenning på lysanlegg	32 volt
Elektrisk varme i kW	10 eller 11
Vognvekt	19,0-21,0 tonn
Last i reisegodsrom	2,0 tonn
Største tillatte hastighet	80-100 km/h

Vg. nr. 19913, 19914, 19916 og 19918-19921 har WC ved motsatt sidevegg.

Vg. nr. 19918 og 19919 har innbygget plattform i begge vognender.

x) Se vognnummerliste.

SI-enheter

Godkj.

ALMINNELIG BESKRIVELSE:

Vognen er en sittevogn (midtgangsvogn) 2. kl. med 1 person-avdeling, kønduktørrom, reiseogsrom og WC.

UNDERSTILLING OG VOGNKASSE:

Understillingen er en sveiset konstruksjon av standard valseprofiler og vognkassen en sveiset konstruksjon av standard valseprofiler og plater.

BREMSER:

Knorr-bremse type Hik-GP og skrubremse.

OPPVARMING:

Oppvarming skjer ved Schweizerapparater og håndregulerte elektriske ovner (1000 V).

VENTILASJON:

Vognene er utstyrt med Groves eller Fletner sugeventilatorer.

BELYSNING:

Lysanlegget er 32 V. Strømforsyning fra generator og batteri

Vognutstyr forövrig: Se vognnummerliste.



POST- OG KONDUKTÖRVOGN
Hoveddata

Litra
DF30

Rev. Trykk nr. 751

(DFo-30 tp.1)

Nr. Dato

1 1/5-75
2 1/5-80

Tegn.fortegnelse nr. x)
Vg.nr.: 21310, 21313

Hovedtegn.: 6666
Byggeår: x)

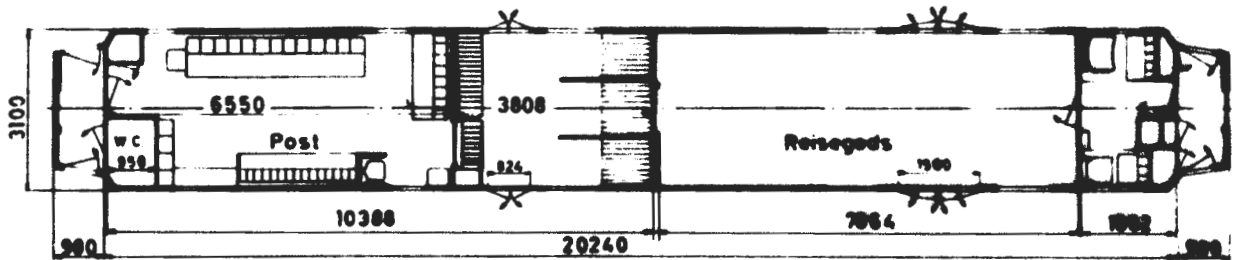
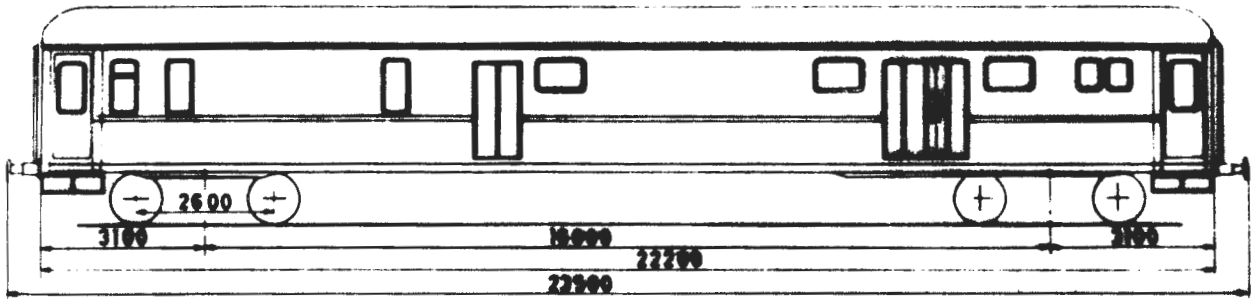

Lengde over buffere	23,50 m
Boggisenteravstand	16,00 m
Lengde av vognkasse	22,20 m
Bredde " "	3,10 m
Største takhöhe over skinnetopp v/tom vogn	4,08 m
Bufferhöhe " " " "	1,06 m
Boggi etter tegn.	3690 eller 6510
Bremser	KE-GP bremse og skrubremse
Spenning på lysanlegg	32 volt
Elektrisk varme i kW	21
Vognvekt	34,5-37,0 tonn
Postrommenes størrelse tils.	30,0 m ²
Reisegodsrommets størrelse	23,0 m ²
Last i postrom	6,0 tonn
" " reisegodsrom	4,5 tonn
Største tillatte hastighet	100 km/h

x) Se vognnummerliste.

SI-enheter

Godkj. /

ALMINNELIG BESKRIVELSE:

Vognen er innredet som post- og konduktørvogn. Den har 2 postavdelinger, reiseogdsrom, konduktørrom og WC.

VOGNKASSE:

Vognkassen er en helsveiset, selvberende konstruksjon med underramme, vegg- og takskjelett av stålprofiler, og utvendig undergulv, vegg- og takbekledning av stålplater.

BREMSER:

Knorr-bremse type KE-GP og skrubremse.

OPPVARMING:

Oppvarming skjer ved håndregulerte dampradiatorer og elektriske ovner (1000 V).

VENTILASJON:

Vognen er utstyrt med Fletner sugeventilatorer.

BELYSNING:

Lysanlegget er 32 V. Strømforsyning fra generator og batteri. Vognen har også elektrisk utstyr for 220 volts lysnett.

Vognutstyr forøvrig: Se vognummerliste.



KONDUKTÖRVOGN

Hoveddata

Litra
Fl type 2

(Fo type 7)

Rev.

Trykk nr. 751

Nr. Dato

1 1/5-75

2 1/5-80

Tegn.fortegnelse nr. x)

Vg.nr.: 21403

Hovedtegn.: Skisse 916

Byggeår: x)

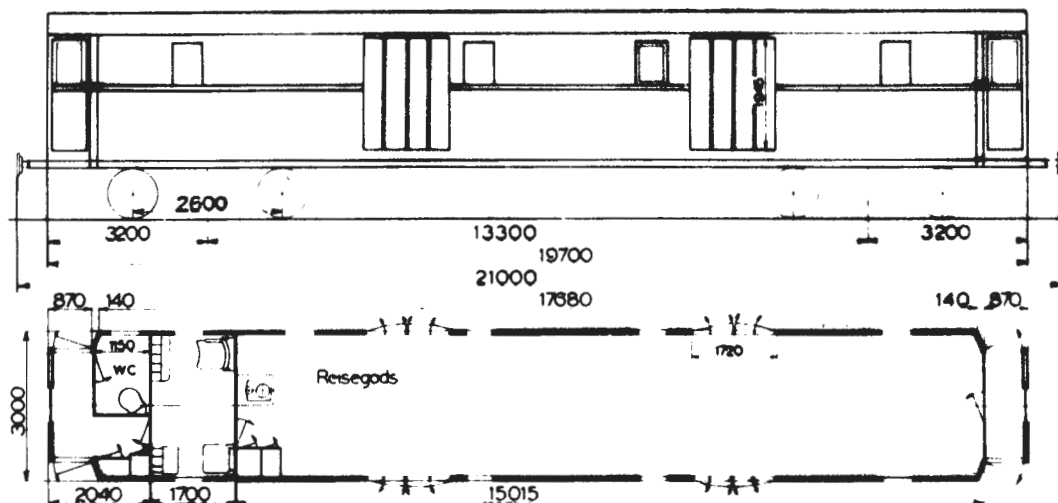

Lengde over buffere	21,00 m
Boggisenteravstand	13,30 m
Lengde av vognkasse	19,70 m
bredde " "	3,00 m
Største takhøyde over skinnetopp v/tom vogn	-
Bufferhøyde " " " "	1,06 m
Boggi etter tegn.	6510
Bremser	Hik-GP bremse og skrubremse
Spønning på lysanlegg	32 volt
Elektrisk varme i	15
Vognvekt	32,0 tonn
Reisegodsrommets størrelse	42,0 m ²
Last i reisegodsrom	10,0 tonn
Største tillatte hastighet	100 km/h

x) Se vognnummerliste.

SI-enheter

Godtj. /

F1
type 2

ALMINNELIG BESKRIVELSE:

Vognen er innredet som reisegods- og konduktørvogn. Den har reisegoderom, konduktørrom og WC.

UNDERSTILLING OG VOGNKASSE:

Understillingen er en sveiset konstruksjon av standard valseprofiler og vognkassen en sveiset konstruksjon av standard valseprofiler og plater.

BREMSER:

Knorr-bremse type Hik-GP og skrubremse.

OPPVARMING:

Oppvarming skjer ved elektriske ovner (1000 V).

BELYSNING:

Lysanlegget er 32 V. Strømforsyning fra likeretter og batteri.

Vognutstyr forøvrig: Se vognnummerliste.



PERSONVOGNER - RESTAURANTVOGN
Hoveddata

Litra
R1

Rev. Trykk nr. 751

(Se type 4)

Nr.	Date
1	1/5-75
2	1/5-80

Tegn.fortegnelse nr. x)
Vg.nr.serie: 21251-21261

Hovedtegn.: 1)
Byggeår: x)

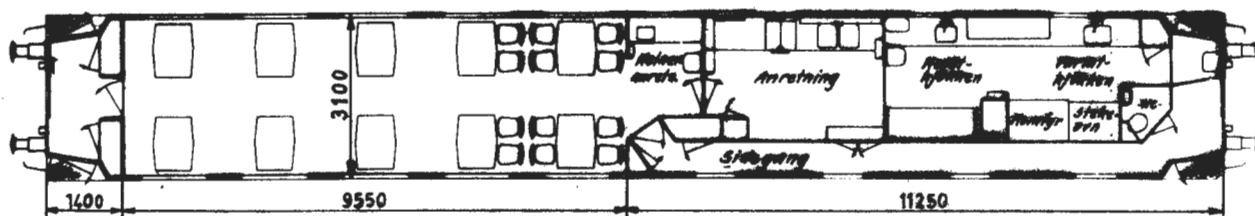
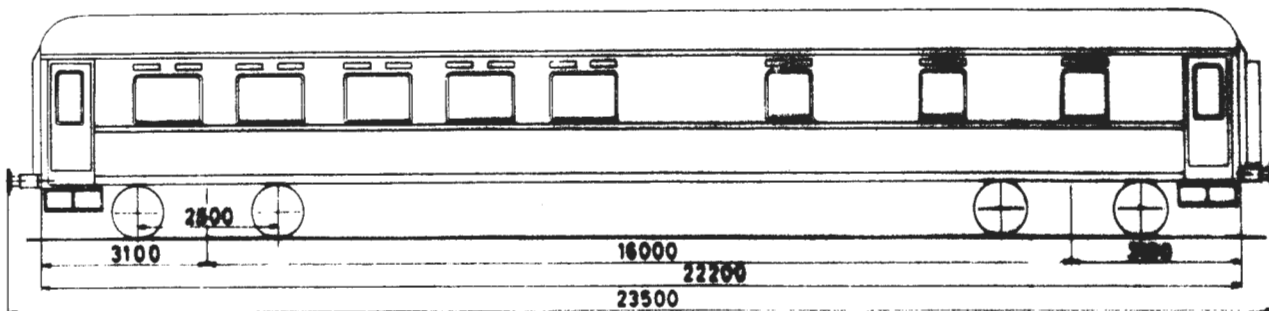

Lengde over buffere	23,50 m
Boggisenteravstand	16,00 m
Lengde av vognkasse	22,20 m
Bredde " "	3,10 m
Største takhøyde over skinnetopp v/ton vogn	4,08 m
Bufferhøyde " " " "	1,06 m
Boggi etter tegn.	8680 ²⁾
Antall sitteplasser	40
Bremser	Mik-GPR eller KE-GPR bremse og skrubremse
Spenning på lysanlegg	32 volt
Elektrisk varme i kW	100
Vognvekt	43,0-47,0 tonn
Største tillatte hastighet	130 km/h

1) Hovedtegn. 7650 for vg. nr. 21251-21256, for vg. nr. 21257-21261 hovedtegn. 20000.

2) Vg. nr. 21253 har boggi etter tegn. 3690.

x) Se vognnummerliste.

SI-enheter

Godkj. /

ALMINNELIG BESKRIVELSE:

Vognen har 1 spiseavdeling med 40 plasser, kelneranretning og kjøkkenavdeling. Kjøkkenavdelingen er oppdelt i anretning, koldtkjøkken og varmtkjøkken. Det er sidegang langs kjøkkenavdelingen. Vognen har 1 WC for kjøkkenpersonalet.

VOGNKASSE:

Vognkassen er en helsveiset, selvberende konstruksjon med underramme, vegg- og takskjelett av stålprofiler og utvendig undergulv, vegg- og takbekledning av stålplater.

BREMSER:

Knorr-bremse type Hik-GPR eller KE-GPR og skrubremse.

TEKNISK UTSTYR I KJØKKENAVDELING:

I kjøkkenavdelingen er anretningen utstyrt med oppvaskmaskin og kjølebank for øl og mineralvann, koldtkjøkkenet med kaffetrakter og kjøle/fryseskap for matvarer, varmtkjøkkenet med kokebord (med 6 kokeplater), stekeovn, grill og vannvarmer. Til dette kommer flere skap og arbeidsbenker.

Det er 3 vannbeholdere for kaldtvann hvorav de to hovedbeholdere, hver på 650 liter, er opphengt i understillingen, mens den tredje beholder på 130 liter er plassert over endeplattform. Sistnevnte beholder er tilknyttet vannvarmeren og alle tappsteder i kjøkkenavd. og WC.

VENTILASJON/KLIMATISERINGSANLEGG:

Vognen har friskluftventilasjonsystem kombinert med klimatiseringsanlegg for spiseavdelingen. Herfra ledes en bestemt mengde av ventilasjonsluften inn i kjøkkenavd. og videre ut av vognen gjennom avtrekksanordninger i taket.

OPPVARMING:

Forvarmet ventilasjonsluft i spiseavdelingen kombinert med elektriske ovner. Termostater styrer den ønskede temperatur i spiseavdelingen. Øvrige avdelinger: Elektriske ovner med varnebrytere. (Ovn i WC er termostatstyrt.)

BELYSNING:

Lysanlegget er 32 volt. Det er lysstoffrør i spiseavdelingen og glødelamper i kjøkkenavdelingen. (Vg. nr. 21257-21261 har lysstoffrør også i anretningen og "Downlight" som tillegg i spiseavdelingen.)

Vognutstyr forøvrig: Se vognnummerliste.



PERSONVOGNER - MIDTGANGSVOGM

Litra
B22 type 1

Hoveddata

(Bo3c type 1)

Rev.

Trykk nr. 751

Nr. Dato

1 1/5-74

2 1/5-75

3 1/5-77

4 1/5-78

5 1/5-79

6 1/5-80

Tegn.fortegnelse nr. x)

Hovedtegn.: Gr.r. 1: 1286, 2125,
2940

" 2: 1843

Byggeår:

x)

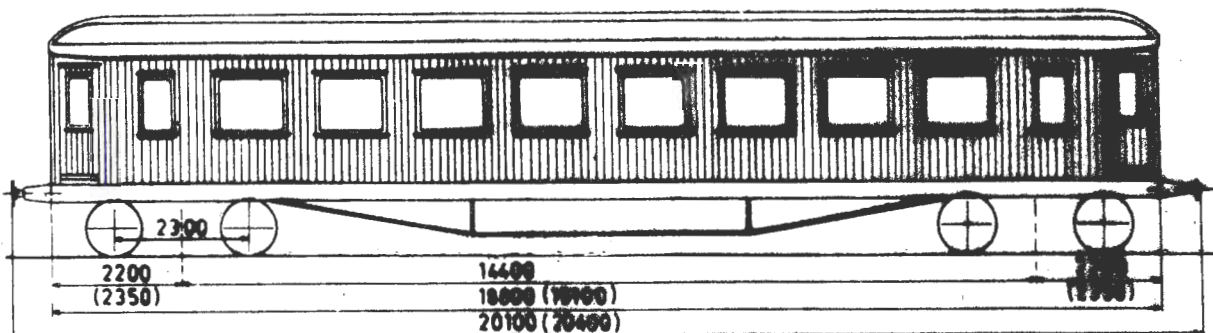

Mål i () gjelder vogn nr. 789

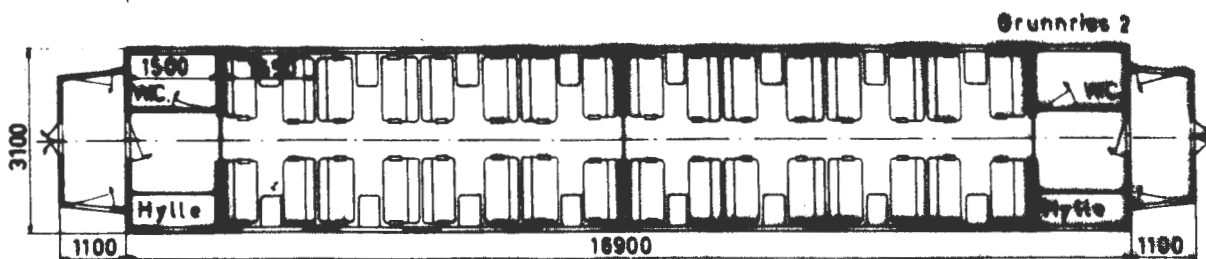
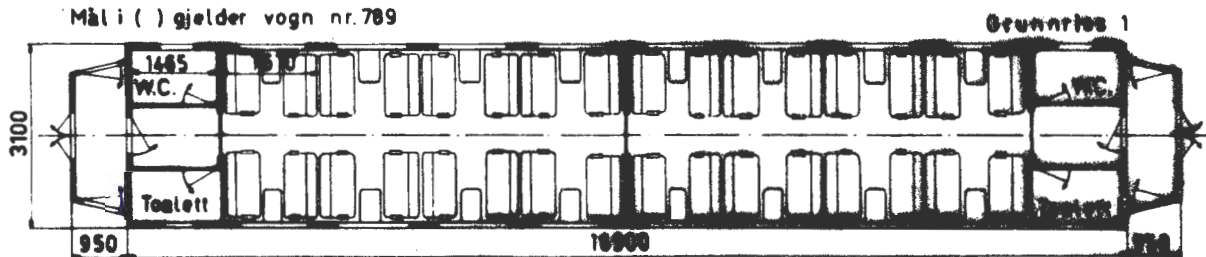

Lengde over buffere	20,10/20,40 m
" av vognkasse	18,80/19,10 m
Bredde " "	3,10 m
Boggisenteravstand	14,40 m
Største takhøyde over skinnetopp v/ten vogn	4,02 m
Bufferhøyde	1,06 m
Boggi etter tegn.	1904
Antall avdelinger	2
" sitteplasser	64
Bremser	KK-GP eller Hik-GP bremse og skrubremse
Spenning på lysanlegg	32 volt
Elektrisk varme i kW	23
Vognvekt	30,5-34,5 tonn
Største tillatte hastighet	90-100 km/h

~~Hovedtegn. 1286 for vg. nr. 160 og 554-557, 889, 892, 894, 895, 18007 og 18008~~ Hovedtegn. 2940 for vg. nr. 746, 748 og 749. For de øvrige vogner med grunnriss 1 hovedtegn. 2125. Vg.nr. 789 og ~~18031~~ har grunnriss 2.

x) Se vognnummerliste.

SI-enheter

Graf.



PERSON- OG KONDUKTÖRVOGN
Hoveddata

Litra
BF31 type 2
(BFo2b tp. 6)

Rev.

Trykk nr. 751

Nr.	Dato
1	1/5-74
2	1/5-77
3	1/5-78
4	1/5-80

Tegn.fortegnelse nr. x)

Hovedtegn.: 1)

Byggeår: x)

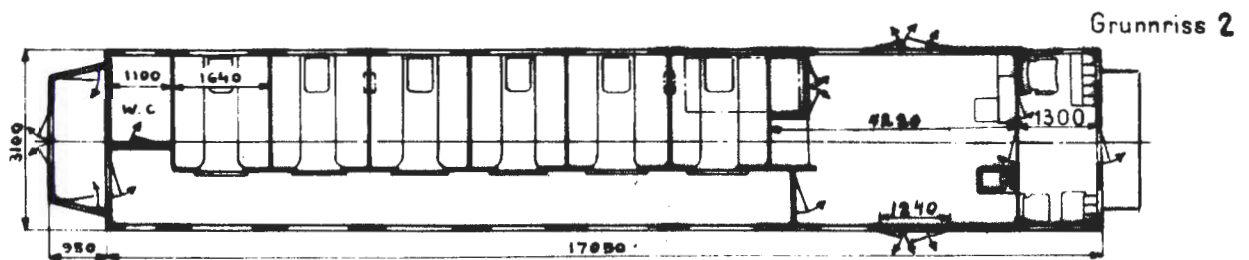
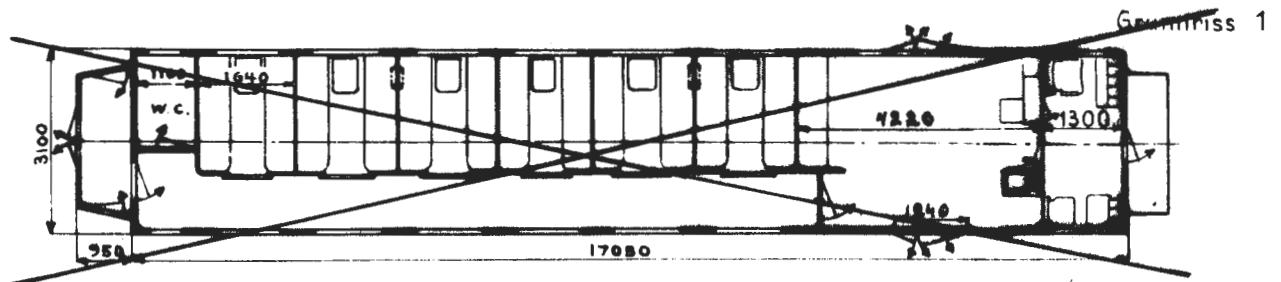
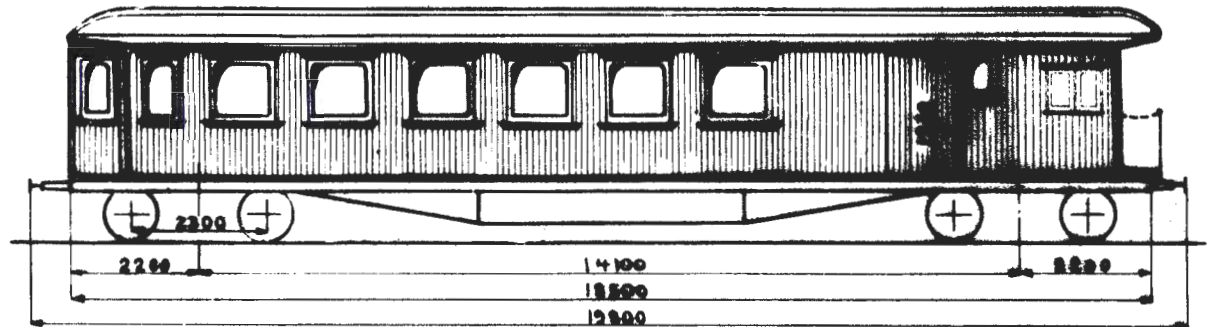

Lengde over buffere	19,80 m
" av vognkasse	18,50 m
Bredde " "	3,10 m
Boggisenteravstand	14,10 m
Største takhøyde over skinnestepp v/ten vogn	4,02 m
Buffelhøyde	1,06 m
Boggi etter tegn.	1904
Antall kupéer	6
" sitteplasser	48
Bremser	Hik-GP bremsse og skrubremse
Spenning på lysanlegg	32 volt
Elektrisk varme 1 kW	21
Vognvekt	30,5-34,5 tonn
Last i reisegodsrom	2,0-3,0 tonn
Største tillatte hastighet	100 km/h

1) Hovedtegn. 1841 for vg. nr. 183, ~~hovedtegn. 1842 for vg. nr. 18022, hovedtegn. 2060 for vg. nr. 700, hovedtegn. 2176 for vg. nr. 18043 og hovedtegn. 3109 for vg. nr. 650, 792 og 794. Vg. nr. 700 og 18022 har grunnriss 1.~~

x) Se vognnummerliste.

SI-enheter

Godkj. /



PERSON- OG KONDUKTÖRVOGN

Hoveddata

Litra
BF31 type 3

(BF2b tp. 7)

Rev.

Trykk nr. 751

Nr.	Dato
1	1/5-77
2	1/5-79
3	1/5-80

Tegn.fortegnelse nr. x)

Hovedtegn.: Se baksiden

Byggeår: x)

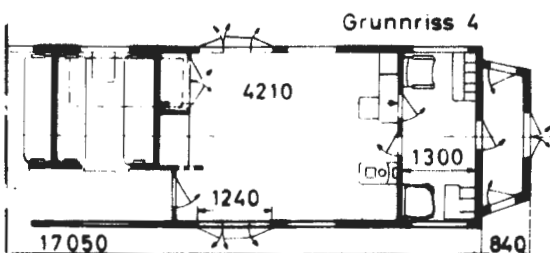
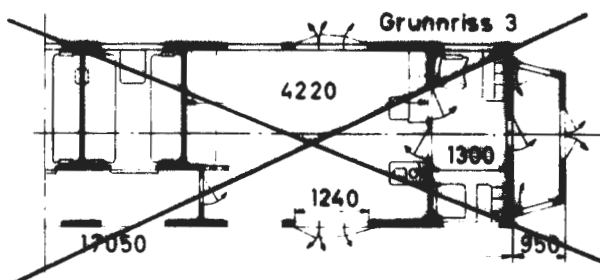
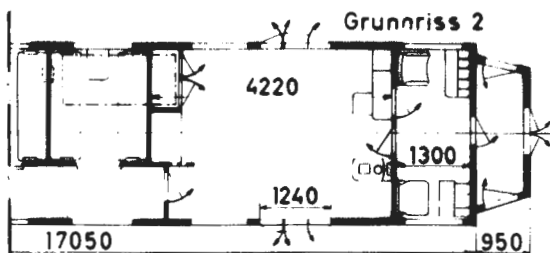
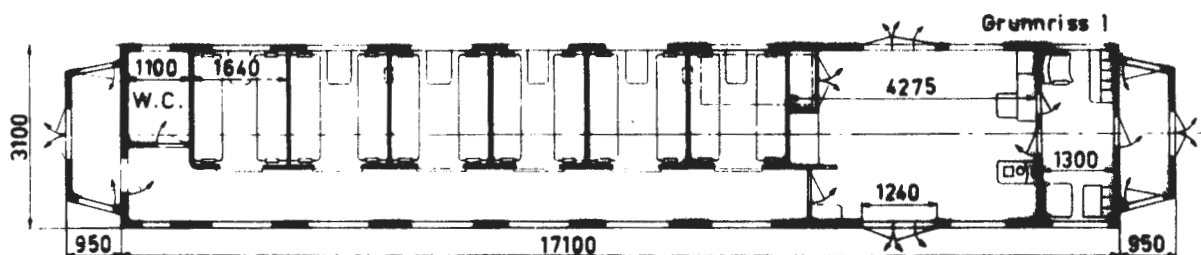
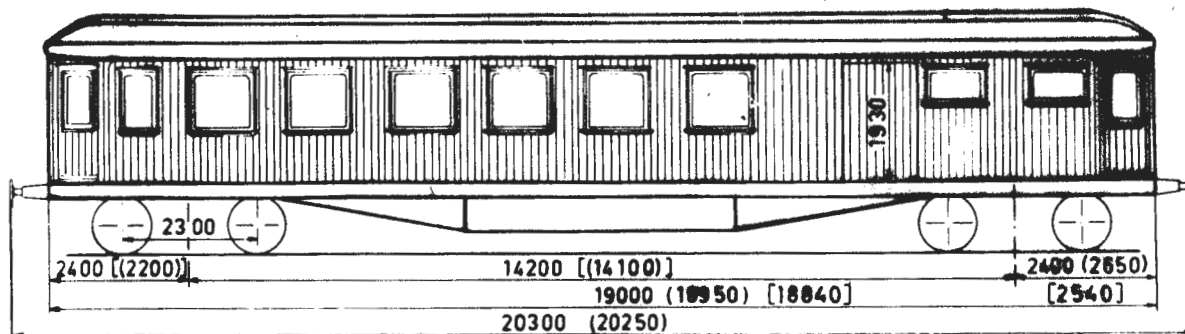

Mål i () for gr.riss 2

" " [] " " 4

Lengde over buffere	20,25/20,30 m
" av vognkasse	18,84/19,00 m
Bredde " "	3,10 m
Boggisenteravstand	14,10/14,20 m
Største takhøyde over skinnetopp v/ton vogn	4,02 m
Bufferhøyde	1,06 m
Boggi etter tegn.	1904
Antall kupéer	6
" sitteplasser	48
Brensler	Hik-GP brense og skrubrense
Spenning på lysanlegg	32 volt
Elektrisk varme i kW	21
Vognvekt	31,0-34,5 tonn
Last i reisegodsrom	2,0-3,0 tonn
Største tillatte hastighet	100 km/h

x) Se vognnummerliste.

SI-enheter

Godkj. /



PERSON- OG KONDUKTÖRVOGN

Hoveddata

Litra
BF32 type 2

(BFo2o tp. 3)

Rev. Trykk nr. 751

Nr.	Dato
1	1/5-74
2	1/5-76
3	1/5-77
4	1/5-78
5	1/5-80

Tegn.fortegnelse nr. x)

Hovedtegn.: Se baksiden

Byggeår: x)

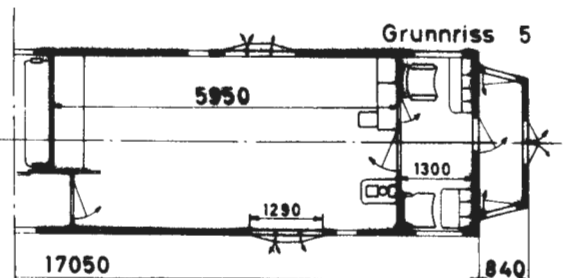
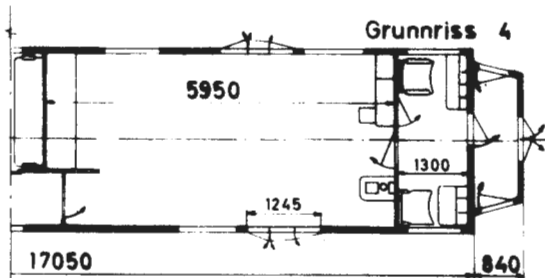
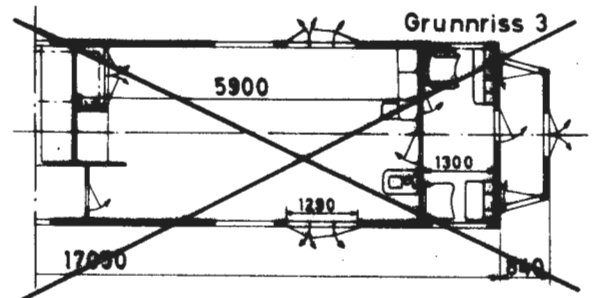
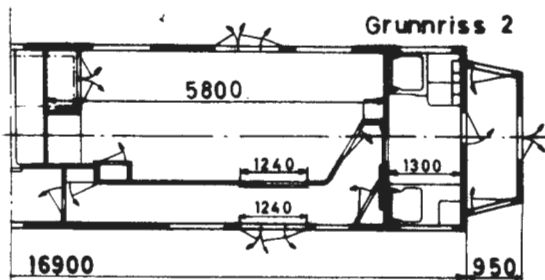
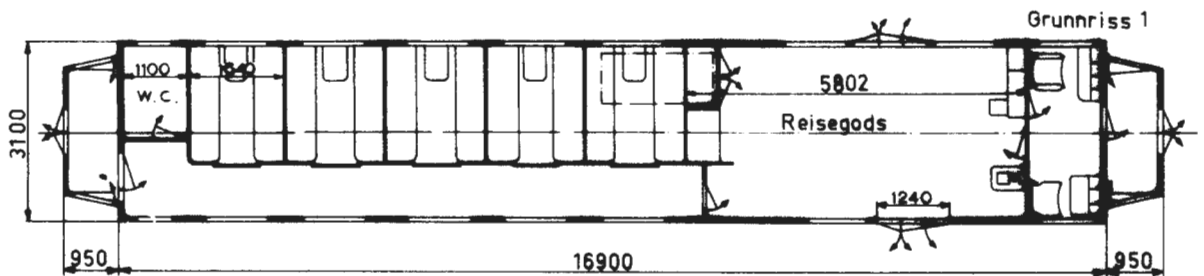
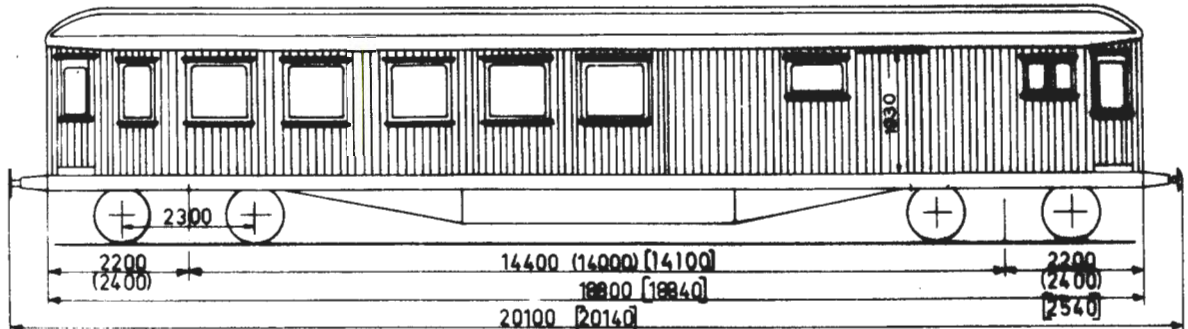

Mål i () for grunnriss 2

" " [] " " 4 og 5

x) Se vognnummerliste.

SI-enheter



KONDUKTÖRVOGN
Hoveddata

Litra
FV type 7

Rev.

Trykk nr. 751

(F type 11)

Nr	Dato
1	1/5-73
2	1/5-78
3	1/5-80

Tegn.fortegnelse nr. x)

Hovedtegn.: 2531, 2558 1)

Byggeår: x)

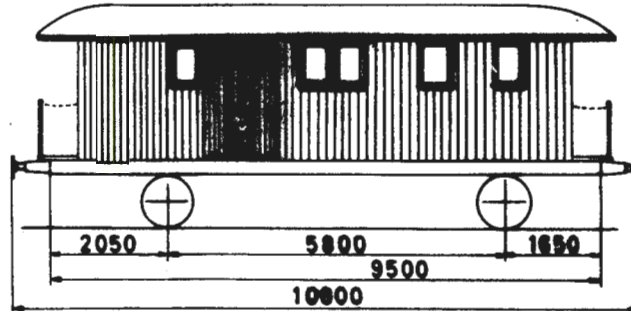

Ørunnriss 1

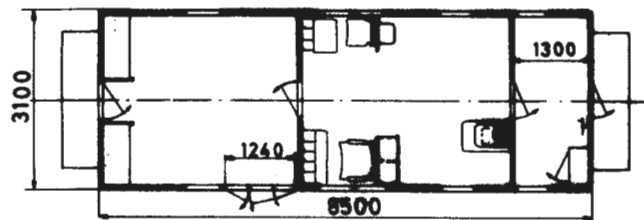

Ørunnriss 2

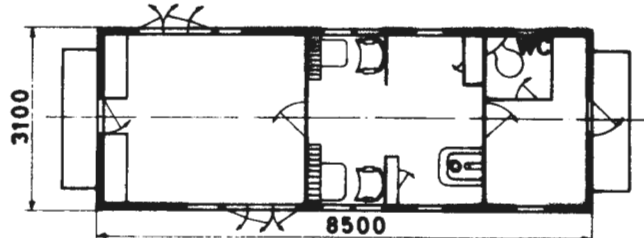

Lengde over buffere	10,80 m
" av vognkasse	8,50 m
Bredde " "	3,10 m
Største takhøyde over skinnetopp v/tom vogn	-
Bufferhøyde	1,06 m
Bremser	Hik-GP bremse og skrubremse
Spenning på lysanlegg	32 volt
Vognvekt	12,0-13,5 tonn
Last i reisegodsrom	1,0 tonn
Største tillatte hastighet	80 km/h

Alle vogner med unntagelse av nr. 17950 har fått innbygd WC.

1) Kond.rom forandret etter tegn. 10218. Vg. nr. 5020, 5022, 17950, 20773 og ~~20774~~ har hovedtegn. 2531.

x) Se vognnummerliste.

SI-enheter

Godkj. /



SANITETSVOGN

Litra
ZU20

Hoveddata

Rev.

Trykk nr. 751

(Zuo type 3)

Nr. Dato

1 1/5-76

2 1/5-79

3 1/5-80

Tegn.fortegnelse nr. x)

Hovedtegn.: 1)

Byggeår: x)

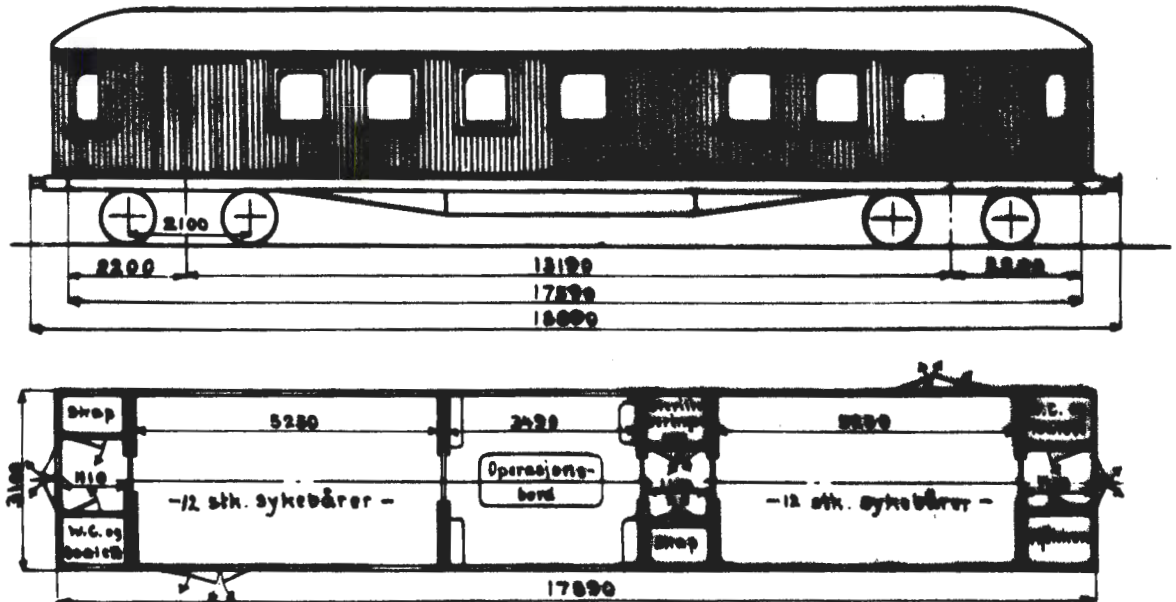

Lengde over buffere	18,89 m
" av vognkasse	17,89 m
Bredde " "	3,10 m
Boggisenteravstand	13,19 m
Største takhøyde over skinnetopp v/tom vogn	4,02 m
Bufferhøyde	1,06 m
Boggi etter tegn.	812
Antall pasientplasser	24
Bremser	Hik-GP bremse og skrubremse 2)
Spenning på lysanlegg	32 volt
Elektrisk varme i kW	-
Vognvekt	24,5-28,0 tonn
Største tillatte hastighet	80 km/h

1) Hovedtegn. 439 for vg. nr. 166 og 836, hovedtegn. 479 for vg. nr. 205, ~~hovedtegn. 699 for vg. nr. 954, hovedtegn. 745 for vg. nr. 777 og hovedtegn. 764 for vg. nr. 428.~~

2) Vogn nr. 428 har KK-GP bremse og skrubremse.

x) Se vognnummerliste.

SI-enheter

Godkj. 1

VOGNER - ILLUSTRERT FORTEGNELSE
KODER FOR VOGNUTSTYRTrykk nr. 751
752

Blad nr. 1

Rev.

Nr.	Dato	Kode	Benevning
		201	Trykkluftbremse KK-G (Kunze-Knorr-Godstogbremse)
		202	" KK-GP (Kunze-Knorr-Godstog-Persontogbremse)
		203	" Hik-G (Hildebr.-Knorr-Godstogbremse)
		204	" Hik-GP (Hildebr.-Knorr-Godstog-Persontog- bremse)
		205	" Hik-P (Hildebr.-Knorr-Persontogbremse)
		206	" Hik-GPR (Hildebr.-Knorr-Ekspresstogbremse)
		207	" KE-G (Knorr-Godstogbremse)
		208	" KE-GP (Knorr-Godstog-Persontogbremse)
		209	" KE-P (Knorr-Persontogbremse)
		210	" KE-GPR (Knorr-Ekspresstogbremse)
		211	" K og W (Enkeltvirkende Knorr el. Westinghouse)
		215	Skrubremse
		216	Hevarmbremse
		217	Parkeringsbremse
		225	Ledning for trykkluftbremse
		226	Gjennomgående apparatluftledning
		227	Vannklosett tilkoblet apparatluftledning
		230	Ventilasjonsanlegg (forvarmet luft)
		231	" (luftkondisjonering)
		235	Dampoppvarming (radiatorer)
		236	" (varmluftanlegg)
		238	Schweizerapparat
		239	Ovn innvendig
		240	Dansk varmekobling
		241	Feste for internasjonal varmekobling
		242	Ledning for dampoppvarming
		245	Elektrisk lys (batteri)
		246	" " (generator og batteri)
		247	" " (likeretter og batteri)
		248	" " (vekselströmtransformator)
		250	Elektrisk utstyr for 220 volts lysnett
		252	Stikkontakter for tilkobling til nabovogn
		253	Spotlight
SI-enheter			M Had
			1.5.1980



Trykk nr. 751
752

VOGNER - ILLUSTRERT FORTEGNELSE
KODER FOR VOGNUTSTYR

Blad nr. 2

Rev.

Nr.	Dato	Kode	Benevning
		254	Spenningsvelger for 1500-1000 volt
		255	Faste sluttsignaler
		260	Elektrisk oppvarming (ovner)
		261	" " (varmluftanlegg)
		264	Ledning for elektrisk oppvarming
		266	Sideutgangsdører med automatisk dørsperre
		267	Gjennomgående 6 pars manöverstrømkabel med stikkere
		268	Trykkluftbetjente endedører
		269	" " sideutgangsdører
		270	Overgangsbelg
		273	Overgangsvulst av gummi
		275	Barnekupé
		276	Sykekupé
		277	Utstyr for bruk av respirator (festeanordning for oksygen- flaske og stikkontakt for elektrisk drift)
		278	Heis for rullestol
		283	4 sidedører
		284	6 " "
		285	Innredning for sykkeltransport
		286	" " banantransport
		287	" " ostetransport
		288	" " grønnsaktransport
		314	Hastighet 80 km/h
		315	" 90 "
		316	" 100 "
		317	" 120 "
		318	" 130 "
		321	" 160 "
		325	Fergeører
		350	Innredet som kjølevogn med kullsyreis
		351	Utstyrt for kullsyreis- og naturiskjøling
		352	" " naturiskjøling
		353	" " transport av matvarer
		SI-enheter	M Had
			1.5.1980



VOGNER - ILLUSTRERT FORTEGNELSE
KODER FOR VOGNUTSTYR

Trykk nr. 751
752

Blad nr. 3

Rev.

Nr.	Dato	Kode	Benevning
		370	Utstyrt med fellbare staker
		371	" " høye endelemmer
		372	" " skinner for transport av beholdere
		373	" " surrekjettinger
		374	" " strammeanordning for last
		375	" " låsanordning for transport av salpetersyre
		376	" " containerpigger
		377	" " hull for skoringspigger (containertransport)
		378	Utstyr for transport av Linjegods lastbærere
		400	Utstyr for transport av sviller
		401	" " " " jernbaneskinner
		402	" " " " beholdere for løssement
		403	" " " " trefiberplater
		404	" " " " beholdere type LC-40
		405	" " " " fett i beholdere
		406	" " " " pulvergods
		407	" " " " væsker
		408	" " " " gass under trykk
		409	" " trailertransport
		410	Påmontert beholdere for transport av lut i pulverform
		411	Utstyr for melktransport
		412	" " transport av levende dyr
		430	Isolert tank
		431	Varmeelement i tank
		450	Ekstra ballast
		451	RIV-merke
		452	S-merke
		453	Glidelager
		500	Bygd for senere montering av automatkobbel
		501	Drag- og stötinnretning for automatkobbel (Ringfeder)

SI-enheter

M Had

1.5.1980



PERSONVOGNER - ILLUSTRERT FORTEGNELSE

VOGNNUMMERLISTE MED UTSTYRSKODE

Stålvogner

Blad nr. 1

Rev. Trykk nr. 751

Nr.	Dato	Vogn		Type	Bygge- år	Tegn. fort. nr.	Boggi tegn.	Utstyrskode
		Nummer	Litra					
1	1/5-76							
2	1/5-77	19004	FVde		1935	719	-	204.215.242.247.250.264.316
3	1/5-80	19005	"		1942	"	-	204.215.242.247.250.264.316
		19006	"		1939	"	-	204.215.242.247.250.264.316
		19007	"		1936	"	-	204.215.242.247.250.264.316
		19008	"		1942	"	-	204.215.242.247.250.264.316
		19009	"		1941	"	-	204.215.242.247.250.264.316
		19010	"		1938	"	-	204.215.242.247.250.264.316
		19011	"		1936	"	-	204.215.242.247.250.264.316
		19900	BFV1		1928	-	-	204.215.238.239.246.260.314.453
		19901	"		"	-	-	204.215.238.239.246.260.314.453
		19902	"		"	-	-	204.215.238.239.246.260.314.453
		19903	"		"	-	-	204.215.238.239.246.260.314.453
		19904	"		"	-	-	204.215.238.239.246.260.314.453
		19905	"		"	-	-	204.215.238.239.246.260.316
		19906	"		"	-	-	204.215.238.239.246.260.316
		19907	"		1929	-	-	204.215.238.239.246.260.314.453
		19908	"		"	-	-	204.215.238.239.246.260.314.453
		19909	"		"	-	-	204.215.238.239.246.260.314.453
		19912	"		"	-	-	204.215.238.239.246.260.316
		19913	"		"	-	-	204.215.238.239.246.260.316
		19914	"		"	-	-	204.215.238.239.246.260.314.453
		19916	"		"	-	-	204.215.238.239.246.260.314.453
		19918	"		1930	-	-	204.215.238.239.246.260.316
		19919	"		"	-	-	204.215.238.239.246.260.314.453
		19920	"		"	-	-	204.215.238.239.246.260.314.453
		19921	"		"	-	-	204.215.238.239.246.260.316
		19922	B1		1939	-	3690	204.215.247.260.270.316.325
		19923	"		"	-	"	204.215.247.260.270.316.325
		19924	"		"	-	"	204.215.247.260.270.316
		19925	"		"	-	"	204.215.247.260.270.316.325
		19926	"		"	-	"	204.215.247.260.270.316.325
		19927	"		"	-	"	204.215.247.260.270.316.325
		19928	"		"	-	"	204.215.247.260.270.316.325
		19929	"		1940	-	"	204.215.247.260.270.316.325
		19930	C1		1939	-	6510	204.215.235.246.250.260.270.317.325
		19931	C2		1964	788	3690	210.215.247.250.252.260.270.317.500



PERSONVOGNER - ILLUSTRERT FORTEGNELSE
VOGNNUMMERLISTE MED UTSTYRSKODE

Blad nr. 2

Rev.

Trykk nr. 751

Stålvogner

Nr.	Dato	Vogn		Type	Bygge- år	Tegn. fort. nr.	Boggi tegn.	Utstyrskode
		Nummer	Litra					
1	1/5-79							
2	1/5-80	21001	WLB	1	1939	737	8680	208.215.230.247.260.266.270.316.325
		21002	"	"	"	"	"	208.215.230.247.260.266.270.316.325
		21003	"	"	"	453	"	208.215.236.246.261.266.270.316.325
		21004	"	2	1940	738	8680	208.215.230.247.260.266.270.316.325
		21005	"	"	"	477	3690	208.215.236.246.261.266.270.316.325
		21006	"	"	"	738	8680	208.215.230.247.260.266.270.316.325
		21007	"	3	1941	739	"	204.215.230.247.260.266.270.316.325
		21008	"	"	"	"	"	204.215.230.247.260.266.270.316.325
		21009	"	"	"	"	"	204.215.230.247.260.266.270.316.325
		21010	WLA	2	1977 ¹⁾	832	"	208.215.230.247.260.266.273.316
		21011	"	1	1952	577	"	208.215.230.247.260.266.270.316
		21012	"	2	1978 ²⁾	832	"	208.215.230.247.260.266.273
		21013	"	1	1952	577	"	208.215.230.247.260.266.270.316
		21014	"	"	"	"	"	208.215.230.247.260.266.270.316
		21015	"	"	"	"	"	208.215.230.247.260.266.270.316
		21016	WLB	4	"	578	3690	208.215.230.247.260.266.270.316
		21017	"	"	"	"	"	208.215.230.247.260.266.270.316
		21018	WLB	4	"	578	8680	208.215.230.247.260.266.270.316
		21019	"	"	1951	579	"	208.215.230.247.260.266.270.316
		21020	"	"	"	"	"	208.215.230.247.260.266.270.316
		21021	"	"	"	"	"	208.215.230.247.260.266.270.316
		21022	"	"	"	"	"	208.215.230.247.260.266.270.316
		21023	"	"	"	"	"	208.215.230.247.260.266.270.316
		21024	"	"	"	"	"	208.215.230.247.260.266.270.316
		21025	"	"	1956	616	"	208.215.230.247.260.266.273.316
		21026	"	"	"	"	"	208.215.230.247.260.266.273.316
		21027	"	"	"	"	"	208.215.230.247.260.266.273.316
		21028	"	"	1957	"	"	208.215.230.247.260.266.270.316
		21029	"	"	"	"	6510	208.215.230.247.260.266.270.316
		21030	"	"	"	"	8680	208.215.230.247.260.266.270.316
		21031	"	"	"	"	"	208.215.230.247.260.266.270.316
		21032	"	"	1956	615	"	208.215.230.247.260.266.270.316
		21033	"	"	"	"	"	208.215.230.247.260.266.270.316
		21034	"	"	"	"	"	208.215.230.247.260.266.270.316
		21035	WLAB		1957	651	"	210.215.230.247.260.266.270.318.325

1) Oppr. byggeår 1951. 2) Oppr. byggeår 1952.

M Had

1.5.1978



PERSONVOGNER - ILLUSTRERT FORTEGNELSE

VOGNNUMMERLISTE MED UTSTYRSKODE

Stålvogner

Blad nr. 3

Rev.

Trykk nr. 751

Nr.	Dato	Vogn		Type	Bygge- år	Tegn- fort. nr.	Boggi- tegn.	Utstyrskode
		Nummer	Litra					
1	1/5-79							
2	1/5-80	21036	WLAB		1957	651	8680	210.215.230.247.260.266.270.318.325
		21037	"		"	"	"	210.215.230.247.260.266.270.318.325
		21038	"		1958	"	"	210.215.230.247.260.266.270.318.325
		21039	"		"	"	"	210.215.230.247.260.266.270.318.325
		21040	"		"	"	"	210.215.230.247.260.266.270.318.325
		21041	"		"	"	"	210.215.230.247.260.266.270.318.325
		21042	"		"	"	"	210.215.230.247.260.266.270.318.325
		21043	"		"	674	6510	208.215.230.247.260.266.270.316.500
		21044	"		"	"	8680	208.215.230.247.260.266.270.316.500
		21045	"		1959	"	"	208.215.230.247.260.266.270.316.500
		21046	"		"	"	"	208.215.230.247.260.266.270.316.500
		21047	"		"	"	"	208.215.230.247.260.266.270.316.500
		21048	"		"	"	"	208.215.230.247.260.266.270.316.500
		21049	"		"	"	"	208.215.230.247.260.266.270.316.500
		21050	"		1961	"	"	208.215.230.247.260.266.270.316.500
		21051	"		"	"	"	208.215.230.247.260.266.270.316.500
		21052	"		"	"	"	208.215.230.247.260.266.270.316.500
		21053	"		"	"	"	208.215.230.247.260.266.270.316.500
		21054	"		"	"	"	208.215.230.247.260.266.270.316.500
		21055	"		1962	"	"	208.215.230.247.260.266.270.316
		21056	"		"	"	"	208.215.230.247.260.266.270.316
		21057	"		1963	689	"	208.215.230.247.260.266.270.316
		21058	"		"	"	"	208.215.230.247.260.266.270.316
		21059	"		"	"	"	208.215.230.247.260.266.270.316
		21060	"		"	"	"	208.215.230.247.260.266.270.316
		21061	"		"	"	"	208.215.230.247.260.266.270.316
		21062	"		"	"	"	208.215.230.247.260.266.270.316
		21063	"		"	"	"	208.215.230.247.260.266.273.316
		21064	"		"	"	"	208.215.230.247.260.266.273.316
		21065	"		"	"	"	208.215.230.247.260.266.273.316
		21066	"		"	"	"	208.215.230.247.260.266.273.316
		21067	"		1965	717	"	210.215.230.247.260.266.273.318
		21068	"		"	"	"	210.215.230.247.260.266.273.318

M Had

1.5. 1978



PERSONVOGNER - ILLUSTRERT FORTEGNELSE

VOGNUMMERLISTE MED UTSTYRSKODE

Stålvogner

Blad nr. 4

Rev.

Trykk nr. 751

Nr.	Dato	Vogn		Type	Bygge- år	Tegn fort. nr.	Boggi tegn.	Utstyrskode
		Nummer	Litra					
1	1/5-79							
2	1/5-80	21069	WLAB		1965	717	8680	210.215.230.247.260.266.273.318
		21070	"		"	"	"	210.215.230.247.260.266.270.318
		21071	"		"	"	"	210.215.230.247.260.266.270.318
		21072	"		"	"	"	210.215.230.247.260.266.270.318
		21073	"		"	"	"	210.215.230.247.260.266.270.318
		21074	"		"	"	"	210.215.230.247.260.266.270.318
		21075	"		"	"	"	210.215.230.247.260.266.270.318
		21076	"		"	"	"	210.215.230.247.260.266.273.318
		21077	WLABK		"	"	"	210.215.230.247.254.260.266.273.318. 325
		21078	"		"	"	"	210.215.230.247.254.260.266.273.318. 325
		21079	"		"	"	"	210.215.230.247.254.260.266.273.318. 325
		21080	"		"	"	"	210.215.230.247.254.260.266.273.318. 325
		21081	"		"	"	"	210.215.230.247.254.260.266.273.318. 325
		21082	"		"	"	"	210.215.230.247.254.260.266.273.318. 325
		21201	BR		1972	786	"	210.215.241.247.261.266.270.318.500. 501
		21202	"		"	"	"	210.215.241.247.261.266.270.318.500. 501
		21203	"		"	"	"	210.215.241.247.261.266.270.318.500. 501
		21204	"		"	"	"	210.215.241.247.261.266.270.318.500. 501
		21205	"		"	"	"	210.215.241.247.261.266.270.318.500. 501
		21251	R1		1953	636	"	206.215.231.247.260.266.270.318
		21252	"		"	"	"	206.215.231.247.260.266.270.318
		21253	"		"	"	3690	206.215.231.247.260.270.318
		21254	"		"	"	8680	206.215.231.247.260.266.270.318
		21255	"		1959	675	"	210.215.231.247.260.266.270.318
		21256	"		"	"	"	210.215.231.247.260.266.270.318
		21257	"		1968	768	"	210.215.226.231.247.260.266.267.273. 318
		21258	"		"	"	"	210.215.226.231.247.260.266.267.273. 318
								M Had
								1.5.1978



PERSONVOGNER - ILLUSTRERT FORTEGNELSE
VOGNUMMERLISTE MED UTSTYRSKODE
Stålvogner

Trykk nr. 751

Blad nr. 5

Rev.

Nr.	Dato	Vogn		Type	Bygge- år	Tegn. fort. nr.	Boggi tegn.	Utstyrskode
		Nummer	Litra					
		21259	R1		1968	768	8680	210.215.226.231.247.260.266.267. 273.318
		21260	"		"	"	"	210.215.226.231.247.260.266.267. 273.318
		21261	"		"	"	"	210.215.226.231.247.260.266.267. 273.318
		21303	DF36		1942	482	3690	204.215.235.239.246.250.252.260. 270.316.325
		21304	DF37		1954	594	6510	208.215.226.239.247.260.267.273.316
		21305	"		1955	"	"	208.215.239.247.260.270.316
		21306	"		1954	"	"	208.215.235.247.260.266.270.316
		21307	"		1955	"	"	208.215.235.239.247.252.260.270.316
		21310	DF30		"	602	3690	208.215.235.239.246.250.252.260. 270.316
		21313	"		1956	"	6510	208.215.235.239.246.250.252.260. 270.316
		21318	DF37		1965	718	3690	210.215.247.250.260.270.317
		21320	"		"	"	6510	210.215.247.260.270.317
		21321	"		"	"	3690	210.215.247.250.260.270.317
		21401	F1	1	1931	-	"	204.215.239.247.252.260.270.316
		21402	"	"	1932	-	"	204.215.235.239.247.260.270.316
		21403	"	2	1933	-	6510	204.215.239.247.260.270.316
		21404	F2		1942	482	"	210.215.247.250.252.260.270.317.500
		21405	"		"	"	3690	204.215.247.252.260.270.316
		21406	F3	1	1955	602	6510	208.215.247.252.260.270.316
		21407	"	"	"	"	3690	210.215.247.252.260.270.317.500
		21409	"	3	"	"	6510	210.215.247.252.260.261.270.317.500
		21410	"	"	"	"	"	210.215.247.252.260.261.270.317.500
		21412	"	2	1964	702	"	210.215.247.252.260.261.266.270.317
		21414	"	"	"	"	3690	210.215.247.252.260.261.266.270.317
		21420	"	4	1979	842	"	210.215.226.230.247.252.255.260. 261.267.273.318.500
		21421	"	"	"	"	6510	210.215.226.230.247.252.255.260. 261.267.273.318.500
		21422	"	"	"	"	"	210.215.226.230.247.252.255.260. 261.267.273.318.500
		21501	BF10	1	1938	444	3690	204.215.235.246.252.260.266.270. 275.276.277.316
		21502	"	"	"	"	"	204.215.235.246.252.260.266.270. 275.276.277.316
							M Had	1.5.1980



PERSONVOGNER - ILLUSTRERT FORTEGNELSE

VOGNUMMERLISTE MED UTSTYRSKODE

Stålvogner

Blad nr. 6

Rev.

Trykk nr. 751

Nr.	Dato	Vogn		Type	Bygge- år	Tegn. fort. nr.	Boggi tegn.	Utstyrskode
		Nummer	Litra					
		21503	BF10	1	1938	444	3690	204.215.247.252.260.266.270.275. 276.277.316
		21504	"	2	1955	593	"	204.215.235.246.252.260.266.270. 275.276.277.316
		21505	"	"	"	"	"	204.215.235.246.252.260.266.270. 275.276.277.316
		21509	"	"	"	"	6510	206.215.247.252.260.266.270.275. 276.277.317.325
		21511	"	"	"	"	3690	206.215.247.252.260.266.270.275. 276.277.318
		21512	"	"	"	"	6510	206.215.247.252.260.266.270.275. 276.277.317
		21513	"	"	"	"	"	206.215.247.252.260.266.270.275. 276.277.318
		21514	"	"	"	"	"	206.215.247.252.260.266.270.275. 276.277.318.325.500
		21515	BF11		1965	727	8680	210.215.226.230.247.252.260.266. 267.273.275.276.277.318
		21516	"		"	"	"	210.215.226.230.247.252.260.266. 267.273.275.276.277.318
		21517	"		1966	"	6510	210.215.230.247.252.260.266.270. 275.276.277.318
		21518	"		"	"	8680	210.215.226.230.247.252.260.266. 267.273.275.276.277.318
		21519	"		"	"	"	210.215.226.230.247.252.260.266. 267.273.275.276.277.318
		21520	"		"	"	"	210.215.226.230.247.252.260.266. 267.273.275.276.277.318
		21521	"		"	"	"	210.215.230.247.252.260.266.270. 275.276.277.318
		21522	"		"	"	"	210.215.226.230.247.252.260.266. 267.273.275.276.277.318
		21523	"		"	"	"	210.215.230.247.252.260.266.270. 275.276.277.318
		21524	"		"	"	"	210.215.226.230.247.252.260.266. 267.273.275.276.277.318
		21525	BF12		1968 ¹⁾	757	"	210.215.230.247.252.260.266.270. 275.276.277.318.500
		21526	"		1969 ¹⁾	"	"	210.215.230.247.252.260.266.270. 275.276.277.318.500
		21527	"		1969	"	"	210.215.230.247.252.260.266.270. 275.276.277.318.500.501
		21528	"		"	"	"	210.215.230.247.252.260.266.270. 275.276.277.318.500.501
		1) Oppr. byggeår			1947			
							M Had	1.5.1980



PERSONVOGNER - ILLUSTRERT FORTEGNELSE

VOGNNUMMERLISTE MED UTSTYRSKODE

Stålvogner

Blad nr. 7

Rev.

Trykk nr. 751

Nr.	Dato	Vogn		Type	Bygge- år	Tegn. fort. nr.	Boggi tegn.	Utstyrskode
		Nummer	Litra					
		21529	BF12		1969	757	8680	210.215.230.247.252.260.266.270. 275.276.277.318.500.501
		21530	"		"	"	"	210.215.230.247.252.260.266.270. 275.276.277.318.500.501
		21531	"		"	"	"	210.215.230.247.252.260.266.270. 275.276.277.318.500.501
		21532	"		"	"	"	210.215.230.247.252.260.266.270. 275.276.277.318.500.501
		21533	"		1970	"	"	210.215.230.247.252.260.266.270. 275.276.277.318.500.501
		21534	"		"	"	"	210.215.230.247.252.260.266.270. 275.276.277.318.500.501
		21601	BF1		1973	789	6510	210.215.230.247.252.260.266.270. 317.500.501
		21602	"		"	"	"	210.215.230.247.252.260.266.270. 317.500.501
		21603	"		"	"	"	210.215.230.247.252.260.266.270. 317.500.501
		21604	"		"	"	"	210.215.230.247.252.260.266.270. 317.500.501
		21605	"		"	"	"	210.215.230.247.252.260.266.270. 318.500.501
		21701	BF13	1	1977 ¹⁾	819	8680	206.215.226.247.252.255.260.261. 266.267.268.269.273.275.276.277. 278.318.500
		21702	"	"	1978 ¹⁾	"	"	206.215.226.247.252.255.260.261. 266.267.268.269.273.275.276.277. 278.318.500
		21703	"	"	" 1)	"	"	206.215.226.247.252.255.260.261. 266.267.268.269.273.275.276.277. 278.318.500
		21704	"	2	1978	840	"	210.215.226.247.252.255.260.261. 266.267.268.269.273.275.276.277. 278.318.500
		21705	"	"	"	"	"	210.215.226.247.252.255.260.261. 266.267.268.269.273.275.276.277. 278.318.500
		21706	"	"	1979	"	"	210.215.226.247.252.255.260.261. 266.267.268.269.273.275.276.277. 278.318.500
		21707	"	"	"	"	"	210.215.226.247.252.255.260.261. 266.267.268.269.273.275.276.277. 278.318.500
1) Oppr. byggeår 1955.								
							M Had	1.5.1980



PERSONVOGNER - ILLUSTRERT FORTEGNELSE

VOGNNUMMERLISTE MED UTSTYRSKODE

Stålvogner

Blad nr. 8

Rev.

Trykk nr. 751

Nr.	Dato	Vogn		Type	Bygge- år	Tegn. fort. nr.	Boggi tegn.	Utstyrskode
		Nummer	Litra					
		21708	BF13	2	1979	840	8680	210.215.226.247.252.255.260.261. 266.267.268.269.273.275.276.277. 278.318.500
		21709	"	"	"	"	"	210.215.226.247.252.255.260.261. 266.267.268.269.273.275.276.277. 278.318.500
		21710	"	"	"	"	"	210.215.226.247.252.255.260.261. 266.267.268.269.273.275.276.277. 278.318.500
		21711	BF14		"	841	"	210.215.226.247.252.255.260.261. 266.267.268.269.273.275.277.278. 318.500
		21712	"		"	"	"	210.215.226.247.252.255.260.261. 266.267.268.269.273.275.277.278. 318.500
		21713	"		"	"	"	210.215.226.247.252.255.260.261. 266.267.268.269.273.275.277.278. 318.500
		21714	"		"	"	"	210.215.226.247.252.255.260.261. 266.267.268.269.273.275.277.278. 318.500
		21715	"		"	"	"	210.215.226.247.252.255.260.261. 266.267.268.269.273.275.277.278. 318.500
		21716	"		"	"	"	210.215.226.247.252.255.260.261. 266.267.268.269.273.275.277.278. 318.500
		21717	"		"	"	"	210.215.226.247.252.255.260.261. 266.267.268.269.273.275.277.278. 318.500
		21718	"		"	"	"	210.215.226.247.252.255.260.261. 266.267.268.269.273.275.277.278. 318.500
		21719	"		"	"	"	210.215.226.247.252.255.260.261. 266.267.268.269.273.275.277.278. 318.500
		21720	"		"	"	"	210.215.226.247.252.255.260.261. 266.267.268.269.273.275.277.278. 318.500
		21721	"		"	"	"	210.215.226.247.252.255.260.261. 266.267.268.269.273.275.277.278. 318.500
		21722	"		"	"	"	210.215.226.247.252.255.260.261. 266.267.268.269.273.275.277.278. 318.500
							M Had	1.5.1980



PERSONVOGNER - ILLUSTRERT FORTEGNELSE

VOGNNUMMERLISTE MED UTSTYRSKODE

Stålvogner

Blad nr. 9

Rev.

Trykk nr. 751

Nr.	Dato	Vogn		Type	Bygge- år	Tegn. fort. nr.	Boggi tegn.	Utstyrskode
		Nummer	Litra					
		21723	BF14		1979	841	8680	210.215.226.247.252.255.260.261. 266.267.268.269.273.275.277.278. 318.500
		21724	"		"	"	"	210.215.226.247.252.255.260.261. 266.267.268.269.273.275.277.278. 318.500
		21725	"		"	"	"	210.215.226.247.252.255.260.261. 266.267.268.269.273.275.277.278. 318.500
		21726	"		"	"	"	210.215.226.247.252.255.260.261. 266.267.268.269.273.275.277.278. 318.500
		21727	"		"	"	"	210.215.226.247.252.255.260.261. 266.267.268.269.273.275.277.278. 318.500
		21728	"		"	"	"	210.215.226.247.252.255.260.261. 266.267.268.269.273.275.277.278. 318.500
		21729	"		"	"	"	210.215.226.247.252.255.260.261. 266.267.268.269.273.275.277.278. 318.500
		21730	"		1980	"	"	210.215.226.247.252.255.260.261. 266.267.268.269.273.275.277.278. 318.500
		24001	AlK		1962	687	"	210.217.226.230.246.247.250.254. 260.266.267.273.318.325
		24002	A2		1967	772	"	210.215.226.247.261.266.267.273.318
		24003	"		"	"	"	210.215.247.261.266.270.318
		24004	"		"	"	"	210.215.247.261.266.270.318
		24005	"		"	"	"	210.215.226.247.261.266.267.273.318
		24006	"		"	"	"	210.215.226.247.261.266.267.273.318
		24007	"		"	"	"	210.215.247.261.266.270.318
		24008	A3		1977	825	"	210.215.226.227.247.255.261.266. 267.268.269.273.318.500
		24009	"		"	"	"	210.215.226.227.247.255.261.266. 267.268.269.273.318.500
		24051	C3		1974 ¹⁾	785	"	210.215.226.230.247.250.260.266. 267.273.318.500
		24101	B10	2	1935	426	3690	210.215.235.246.260.270.317
		24102	"	"	"	"	"	210.215.235.246.260.270.317
		24103	"	"	"	"	"	210.215.235.246.260.270.317
		24104	AB11		1960	682	8680	210.215.230.247.260.266.270.318.500
1) Oppr. byggeår 1947.								
							M Had	1.5.1980



PERSONVOGNER - ILLUSTRERT FORTEGNELSE

VOGNNUMMERLISTE MED UTSTYRSKODE

Stålvogner

Blad nr. 10

Rev.

Trykk nr. 751

Nr.	Dato	Vogn		Litra	Bygge- år	Tegn. fort. nr.	Boggi tegn.	Utstyrskode
		Nummer	Litra					
		24105	AB11		1960	682	8680	210.215.230.247.260.266.270.317.500
		24106	"		"	"	6510	210.215.230.247.260.266.270.318.500
		24107	"		"	"	8680	210.215.230.247.260.266.270.318.500
		24108	AB12		"	"	"	210.215.226.230.247.255.260.266. 267.268.273.318.325.500
		24109	"		"	"	"	210.215.226.230.247.255.260.266. 267.268.273.318.325.500
		24110	AB11		"	"	"	210.215.230.247.260.266.270.318.500
		24111	"		"	"	"	210.215.230.247.260.266.270.318
		24112	"		"	"	"	210.215.230.247.260.266.270.318.500
		24113	"		"	"	"	210.215.230.247.260.266.270.318.500
		24114	"		1964	706	"	210.215.226.230.247.260.266.267. 273.318.325
		24115	"		"	"	"	210.215.230.247.260.266.270.318.325
		24116	"		"	"	"	210.215.230.247.260.266.270.318
		24117	"		"	"	"	210.215.230.247.260.266.270.318
		24118	"		"	"	"	210.215.230.247.260.266.270.318
		24120	AB11K		"	"	"	210.215.230.247.254.260.266.270. 318.325
		24121	"		"	"	"	210.215.230.237.254.260.266.273. 318.325
		24122	"		"	"	"	210.215.230.247.254.260.266.273. 318.325
		24123	"		"	"	"	210.215.230.247.254.260.266.273. 318.325
		25001	B10	1	1947	543	3690	206.215.246.260.266.270.317.325
		25002	"	"	"	"	"	206.215.246.260.266.270.317.325
		25005	"	"	"	"	"	208.215.246.260.270.316.325
		25006	"	"	"	"	"	208.215.235.246.260.266.270.316
		25007	"	"	"	"	"	208.215.235.246.260.270.316
		25501	B2K		1950	566	"	210.215.235.241.246.253.260.266. 270.318.325
		25502	B3	3	"	"	6510	210.215.247.260.266.270.317.500
		25503	"	"	"	"	3690	210.215.247.260.266.270.318.500
		25504	"	"	"	"	"	210.215.247.260.266.270.318.500
		25505	"	"	"	"	"	210.215.247.260.266.270.317.500
		25506	"	"	"	"	"	210.215.247.260.266.270.318.500
		25507	"	"	"	"	"	210.215.247.260.266.270.318.500
		25508	"	"	1947	543	"	210.215.247.260.266.270.318.500
								M Had
								1.5.1980



PERSONVOGNER - ILLUSTRERT FORTEGNELSE

VOGNUMMERLISTE MED UTSTYRSKODE

Stålvogner

Blad nr. 11

Rev. Trykk nr. 751

Nr.	Dato	Vogn		Type	Bygge- år	Tegn. fort. nr.	Boggi tegn.	Utstyrskode
		Nummer	Litra					
		25509	B3	3	1951	566	3690	210.215.247.260.266.270.318.500
		25510	"	"	"	"	"	210.215.247.260.266.270.318.500
		25511	B2	"	"	"	"	210.215.235.241.246.253.260.266. 270.318.325
		25512	B3	3	"	"	"	210.215.247.260.266.270.318.500
		25513	"	"	"	"	"	210.215.247.260.266.270.318.500
		25514	"	"	"	"	"	210.215.247.260.266.270.318.500
		25515	"	"	"	"	"	210.215.247.260.266.270.318.500
		25516	"	"	"	"	"	210.215.247.260.266.270.318.500
		25517	"	"	1952	"	"	210.215.247.260.266.270.318.500
		25518	"	"	"	"	"	210.215.247.260.266.270.318.500
		25519	B2	"	"	"	"	208.215.246.260.266.270.316
		25520	B3	3	"	"	"	210.215.247.260.266.270.318.500
		25521	"	"	"	"	"	206.215.247.260.266.270.318.325.500
		25522	"	"	"	"	"	206.215.247.260.266.270.318.325.500
		25523	B2	"	"	"	"	206.215.235.241.246.260.266.270. 318.325
		25524	"	"	"	"	"	206.215.247.260.266.270.318.325
		25525	"	"	"	"	6510	206.215.246.260.266.270.318.325
		25526	"	"	1953	"	"	206.215.246.253.260.266.270.318. 325.500
		25527	"	"	"	"	"	206.215.235.241.247.260.266.270. 318.325
		25528	B2K	"	"	"	3690	206.215.235.241.246.260.266.270. 318.325
		25529	B2	"	"	"	6510	206.215.235.241.246.260.266.270. 318.325
		25530	B3	3	"	"	"	206.215.247.260.266.270.318.325.500
		25531	"	2	1962	691	8680	210.215.247.261.266.270.318.500
		25532	"	"	"	"	"	210.215.247.261.266.270.318.500
		25533	"	"	"	"	"	210.215.247.261.266.270.318.500
		25534	"	"	"	"	"	210.215.247.261.266.270.318.500
		25535	"	"	"	"	"	210.215.247.261.266.270.318.500
		25536	"	"	"	"	"	210.215.247.261.266.270.318.500
		25537	"	"	"	"	"	210.215.247.261.266.270.318.500
		25538	"	"	"	"	"	210.215.247.261.266.270.318.500
		25539	"	"	"	"	"	210.215.247.261.266.270.318.500
		25540	"	"	"	"	"	210.215.247.261.266.270.318.500
							M Had	1.5.1980

PERSONVOGNER - ILLUSTRERT FORTEGNELSE
VOGNNUMMERLISTE MED UTSTYRSKODE

Blad nr. 12

Rev.

Trykk nr. 751

Stålvogner

Nr.	Dato	Vogn		Type	Bygge- år	Tegn. fort. nr.	Boggi tegn.	Utstyrskode
		Nummer	Litra					
		25541	B3	2	1962	691	8680	210.215.247.261.266.270.318.500
		25542	"	"	"	"	"	210.215.247.261.266.270.318.500
		25543	"	"	"	"	"	210.215.247.261.266.270.318.500
		25544	"	"	"	"	"	210.215.247.261.266.270.318.500
		25545	"	"	"	"	"	210.215.247.261.266.270.318.500
		25546	"	"	"	"	"	210.215.247.261.266.270.318.500
		25547	"	"	"	"	"	210.215.247.261.266.270.318.500
		25548	"	"	"	"	"	210.215.247.261.266.270.318.500
		25549	"	"	"	"	"	210.215.247.261.266.270.318.500
		25550	"	"	1963	"	"	210.215.247.261.266.270.318.500
		25551	"	"	"	"	"	210.215.247.261.266.270.318.500
		25552	"	"	"	"	"	210.215.247.261.266.270.318
		25553	"	"	"	"	"	210.215.247.261.266.270.318
		25554	"	"	"	"	"	210.215.247.261.266.270.318.500
		25555	"	"	"	"	"	210.215.247.261.266.270.318.500
		25556	"	"	"	"	"	210.215.247.261.266.270.318.500
		25557	"	"	"	"	"	210.215.247.261.266.270.318.500
		25558	"	"	"	"	"	210.215.247.261.266.270.318
		25559	"	"	"	"	"	210.215.247.261.266.270.318
		25560	"	"	"	"	"	210.215.247.261.266.270.318
		25561	"	"	"	"	"	210.215.226.247.261.266.267.273.318
		25562	"	"	"	"	"	210.215.247.261.266.270.318
		25563	"	"	1964	"	"	210.215.247.253.261.266.270.318
		25564	"	"	"	"	"	210.215.247.253.261.266.270.318
		25565	"	"	"	"	"	210.215.226.247.253.261.266.267. 273.318
		25566	"	"	"	"	"	210.215.247.253.261.266.270.318
		25567	"	"	"	"	"	210.215.247.253.261.266.270.318
		25568	"	"	"	"	"	210.215.247.253.261.266.270.318
		25569	"	"	"	"	"	210.215.226.247.253.261.266.267.273.318
		25570	"	"	"	"	"	210.215.247.253.261.266.270.318
		25571	"	"	"	"	"	210.215.247.253.261.266.270.318
		25572	"	"	"	"	"	210.215.247.253.261.266.270.318
		25573	"	"	1965	"	"	210.215.226.247.253.261.266.267. 273.318
		25574	"	"	"	"	"	210.215.226.247.253.261.266.267. 273.318
								M Had
								1.5.1980



PERSONVOGNER - ILLUSTRERT FORTEGNELSE
VOGNNUMMERLISTE MED UTSTYRSKODE

Stålvogner

Blad nr. 13

Rev.

Trykk nr. 751

Nr.	Dato	Vogn		Type	Bygge- år	Tegn. fort. nr.	Boggi tegn.	Utstyrskode
		Nummer	Litra					
		25575	B3	2	1966	691	8680	210.215.247.253.261.266.270.318
		25576	"	"	"	"	"	210.215.226.247.253.261.266.267. 273.318
		25577	"	"	"	"	"	210.215.247.253.261.266.270.318
		25578	"	"	"	"	"	210.215.247.253.261.266.270.318
		25579	"	"	"	"	"	210.215.226.247.253.261.266.267. 273.318
		25580	"	"	"	"	"	210.215.247.261.266.270.318
		25581	"	"	"	"	"	210.215.226.247.261.266.267.273.318
		25582	"	"	"	"	"	210.215.226.247.261.266.267.273.318
		25583	"	"	"	"	"	210.215.247.261.266.270.318
		25584	"	"	"	"	"	210.215.247.261.266.270.318
		25585	"	"	"	"	"	210.215.247.261.266.270.318
		25586	"	"	"	"	"	210.215.247.261.266.270.318
		25587	"	"	"	"	"	210.215.226.247.261.266.267.273.318
		25588	"	"	"	"	"	210.215.247.261.266.270.318
		25589	"	"	"	"	"	210.215.247.261.266.270.318
		25590	"	"	"	"	"	210.215.247.261.266.270.318
		25591	"	"	"	"	"	210.215.247.261.266.270.318
		25592	"	"	"	"	"	210.215.247.261.266.270.318
		25593	"	"	"	"	"	210.215.247.261.266.270.318
		25594	"	"	"	"	"	210.215.247.261.266.270.318
		25595	"	"	"	"	"	210.215.247.261.266.270.318
		25596	"	"	"	"	"	210.215.247.261.266.270.318
		25597	"	"	"	"	"	210.215.226.247.261.266.267.273.318
		25598	"	"	1967	"	"	210.215.226.247.261.266.267.273.318
		25599	"	"	"	"	"	210.215.226.247.261.266.267.273.318
		25600	"	"	"	"	"	210.215.226.247.261.266.267.273.318
		25601	"	"	"	"	"	210.215.226.247.261.266.267.273.318
		25602	"	"	"	"	"	210.215.226.247.261.266.267.273.318
		25603	"	"	"	"	"	210.215.226.247.261.266.267.273.318
		25604	"	"	"	"	"	210.215.226.247.261.266.267.273.318
		25605	"	"	"	"	"	210.215.226.247.261.266.267.273.318
		25606	"	"	"	"	"	210.215.226.247.261.266.267.273.318
		25607	"	"	"	"	"	210.215.226.247.261.266.267.273.318
		25608	"	"	"	"	"	210.215.226.247.261.266.267.273.318
		25609	"	"	"	"	"	210.215.226.247.261.266.267.273.318
								M Had
								1.5.1980



PERSONVOGNER - ILLUSTRERT FORTEGNELSE
VOGNNUMMERLISTE MED UTSTYRSKODE

Blad nr. 14

Trykk nr. 751

Stålvogner

Rev.

Nr.	Dato	Vogn		Type	Bygge- år	Tegn. fort. nr.	Boggi tegn.	Utstyrskode
		Nummer	Litra					
		25610	B3	2	1967	691	8680	210.215.226.247.261.266.267.273.318
		25611	"	"	"	"	"	210.215.226.247.261.266.267.273.318
		25612	"	"	"	"	"	210.215.226.247.261.266.267.273.318
		25613	"	"	"	"	"	210.215.226.247.261.266.267.273.318
		25614	"	"	"	"	"	210.215.226.247.261.266.267.273.318
		25615	"	"	1968	"	"	210.215.226.247.261.266.267.273.318
		25616	"	"	"	"	"	210.215.247.261.266.270.318
		25617	"	"	"	"	"	210.215.226.247.261.266.267.273.318
		25618	"	"	"	"	"	210.215.247.261.266.270.318
		25619	"	"	"	"	"	210.215.226.247.261.266.267.273.318
		25620	"	"	"	"	"	210.215.226.247.261.266.267.273.318
		25621	"	"	"	"	"	210.215.226.247.261.266.267.273.318
		25622	"	"	"	"	"	210.215.247.261.266.270.318
		25623	"	"	1969	"	"	210.215.247.261.266.270.318
		25624	"	"	"	"	"	210.215.247.261.266.270.318
		25625	"	"	"	"	"	210.215.247.261.266.270.318.500
		25626	"	"	"	"	"	210.215.247.261.266.270.318.500
		25627	"	"	"	"	"	210.215.247.261.266.270.318.500
		25628	"	"	"	"	"	210.215.247.261.266.270.318.500
		25629	"	"	"	"	"	210.215.226.247.261.266.267.273. 318.500
		25630	"	"	"	"	"	210.215.247.261.266.270.318.500
		25631	"	"	"	"	"	210.215.247.261.266.270.318.500
		25632	"	"	"	"	"	210.215.247.261.266.270.318.500
		25633	"	"	"	"	"	210.215.247.261.266.270.318.500
		25634	"	"	"	"	"	210.215.247.261.266.270.318.500
		25635	"	"	"	"	"	210.215.247.261.266.270.318.500
		25636	"	"	"	"	"	210.215.226.247.261.266.267.273. 318.500
		25637	"	"	"	"	"	210.215.247.261.266.270.318.500
		25638	"	"	"	"	"	210.215.226.247.261.266.267.273. 318.500
		25639	"	"	"	"	"	210.215.226.247.261.266.267.273. 318.500
		25640	"	"	"	"	"	210.215.247.261.266.270.318.500.501
		25641	"	"	"	"	"	210.215.247.261.266.270.318.500.501
		25642	"	"	1969 ¹⁾	543	3690	210.215.247.261.266.270.318.500
		1) Oppr. byggeår 1947.						
							M Had	1.5.1980



PERSONVOGNER - ILLUSTRERT FORTEGNELSE

VOGNNUMMERLISTE MED UTSTYRSKODE

Stålvogner

Blad nr. 15

Trykk nr. 751

Rev.

Nr.	Dato	Vogn		Type	Bygge- år	Tegn. fort. nr.	Boggi tegn.	Utstyrskode
		Nummer	Litra					
		25643	B3	2	1969 ¹⁾	566	3690	210.215.247.261.266.270.318.500
		25644	"	"	1971	691	8680	210.215.247.261.266.270.318.500.501
		25645	"	"	"	"	"	210.215.247.261.266.270.318.500.501
		25646	"	"	"	"	"	210.215.247.261.266.270.318.500.501
		25647	"	"	"	"	"	210.215.247.261.266.270.318.500.501
		25648	"	"	"	"	"	210.215.247.261.266.270.318.500.501
		25649	"	"	"	"	"	210.215.247.261.266.270.318.500.501
		25650	"	"	"	"	"	210.215.247.261.266.270.318.500.501
		25651	"	"	"	"	"	210.215.247.261.266.270.318.500.501
		25652	"	"	1972	"	"	210.215.247.261.266.270.318.500.501
		25653	"	"	"	"	"	210.215.247.261.266.270.318.500.501
		25654	"	"	"	"	"	210.215.247.261.266.270.318.500.501
		25655	"	"	"	"	"	210.215.247.261.266.270.318.500.501
		25656	"	"	"	"	"	210.215.247.261.266.270.318.500.501
		25657	B3K	"	"	"	"	210.215.247.254.261.266.273.318. 325.500.501
		25658	"	"	"	"	"	210.215.247.254.261.266.270.318. 325.500.501
		25659	"	"	"	"	"	210.215.247.254.261.266.273.318. 325.500.501
		25660	"	"	"	"	"	210.215.247.254.261.266.273.318. 325.500.501
		25661	"	"	"	"	"	210.215.247.254.261.266.270.318. 325.500.501
		25662	"	"	"	"	"	210.215.247.254.261.266.273.318. 325.500.501
		25663	"	"	"	"	"	210.215.247.254.261.266.273.218. 325.500.501
		25664	"	"	"	"	"	210.215.247.254.261.266.273.318. 325.500.501
		25665	"	"	"	"	"	210.215.247.254.261.266.270.318. 325.500.501
		25666	"	"	"	"	"	210.215.226.247.254.261.266.267. 273.318.325.500.501
		25667	"	"	"	"	"	210.215.247.254.261.266.273.318. 325.500.501
		25668	"	"	1973	"	"	210.215.247.254.261.266.273.318. 325.500.501
		25669	B3	"	1975 ¹⁾	811	6510	210.215.247.261.266.273.317.500
1) Oppr. byggeår 1947.								
							M Had	1.5.1980



PERSONVOGNER - ILLUSTRERT FORTEGNELSE

VOGNNUMMERLISTE MED UTSTYRSKODE

Stålvogner

Blad nr. 16

Trykk nr. 751

Rev.

Nr.	Dato	Vogn		Type	Bygge- år	Tegn. fort. nr.	Boggi tegn.	Utstyrskode
		Nummer	Litra					
		25670	B3	2	1976 ¹⁾	811	3690	210.215.247.261.266.273.317.500
		25671	"	"	" ¹⁾	"	6510	210.215.247.261.266.273.317.325
		25672	"	"	" ¹⁾	"	3690	210.215.247.261.266.273.317
		25673	"	"	" ¹⁾	"	6510	210.215.247.261.266.273.317
		25674	"	"	1977 ¹⁾	"	"	210.215.247.261.266.273.317
		25675	"	"	1979 ¹⁾	"	8680	210.215.226.247.261.266.267.273. 318.500
		25676	"	"	" ²⁾	"	"	210.215.226.247.261.266.267.273. 318.500
		25951	B4		1947	"	3690	210.215.247.260.266.270.317.500
		25952	"		"	"	"	210.215.247.260.266.270.318.500
		25953	"		"	"	"	210.215.247.260.266.270.317.500
		25954	"		"	"	"	210.215.247.260.266.270.317.500
		25955	"		"	"	"	210.215.247.260.266.270.318.500
		25956	"		"	"	6510	210.215.247.260.266.270.318.500
		25957	"		"	"	3690	210.215.247.260.266.270.318.500
		25958	"		"	"	"	210.215.247.260.266.270.318.500
		25959	"		"	"	"	210.215.247.260.266.270.318.500
		25960	"		"	"	"	210.215.247.260.266.270.317.500
		25961	"		"	"	"	210.215.247.260.266.270.317.500
		25962	"		"	"	"	210.215.247.260.266.270.317.500
		25963	"		"	"	"	210.215.247.260.266.270.317.500
		26001	B5		1977	824	8680	210.215.226.227.247.255.261.266. 267.268.269.273.318.500
		26002	"		"	"	"	210.215.226.227.247.255.261.266. 267.268.269.273.318.500
		26003	"		"	"	"	210.215.226.227.247.255.261.266. 267.268.269.273.318.500
		26004	"		"	"	"	210.215.226.227.247.255.261.266. 267.268.269.273.318.500
		26005	"		"	"	"	210.215.226.227.247.255.261.266. 267.268.269.273.318.500
		26006	"		"	"	"	210.215.226.227.247.255.261.266. 267.268.269.273.318.500
		26007	"		"	"	"	210.215.226.227.247.255.261.266. 267.268.269.273.318.500
		26008	"		"	"	"	210.215.226.227.247.255.261.266. 267.268.269.273.318.500

1) Oppr. byggeår 1947. 2) Oppr. byggeår 1952.

M Had

1.5.1980

PERSONVOGNER - ILLUSTRERT FORTEGNELSE
VOGNNUMMERLISTE MED UTSTYRSKODE

Stålvogner

Blad nr. 17

Rev.

Trykk nr. 751

Nr.	Dato	Vogn		Type	Bygge- år	Tegn. fort. nr.	Boggi tegn.	Utstyrskode	
		Nummer	Litra						
		26009	B5		1977	824	8680	210.215.226.227.247.255.261.266. 267.268.269.273.318.500	
		26010	"		"	"	"	210.215.226.227.247.255.261.266. 267.268.269.273.318.500	
		26011	"		"	"	"	210.215.226.227.247.255.261.266. 267.268.269.273.318.500	
		26012	"		"	"	"	210.215.226.227.247.255.261.266. 267.268.269.273.318.500	
		26013	"		"	"	"	210.215.226.227.247.255.261.266. 267.268.269.273.318.500	
		26014	"		"	"	"	210.215.226.227.247.255.261.266. 267.268.269.273.318.500	
		26015	"		"	"	"	210.215.226.227.247.255.261.266. 267.268.269.273.318.500	
		26016	"		"	"	"	210.215.226.227.247.255.261.266. 267.268.269.273.318.500	
		26017	"		"	"	"	210.215.226.227.247.255.261.266. 267.268.269.273.318.500	
		26018	"		"	"	"	210.215.226.227.247.255.261.266. 267.268.269.273.318.500	
		26019	"		1980	"	"	210.215.226.227.247.255.261.266. 267.268.269.273.318.500	
		26020	"		"	"	"	210.215.226.227.247.255.261.266. 267.268.269.273.318.500	
		26021	"		"	"	"	210.215.226.227.247.255.261.266. 267.268.269.273.318.500	
		26022	"		"	"	"	210.215.226.227.247.255.261.266. 267.268.269.273.318.500	
		26023	"		"	"	"	210.215.226.227.247.255.261.266. 267.268.269.273.318.500	
		26024	"		"	"	"	210.215.226.227.247.255.261.266. 267.268.269.273.318.500	
		26025	"		"	"	"	210.215.226.227.247.255.261.266. 267.268.269.273.318.500	
		26026	"		"	"	"	210.215.226.227.247.255.261.266. 267.268.269.273.318.500	
		26027	"		"	"	"	210.215.226.227.247.255.261.266. 267.268.269.273.318.500	
		26028	"		"	"	"	210.215.226.227.247.255.261.266. 267.268.269.273.318.500	
								M Had	1.5.1980



PERSONVOGNER - ILLUSTRERT FORTEGNELSE
VOGNUMMERLISTE MED UTSTYRSKODE

Blad nr. 1

Rev.

Trykk nr. 751

Trevegner

Nr.	Dato	Vogn		Type	Bygge- år	Tegn. fort. nr.	Boggi tegn.	Utstyrskode
		Nummer	Litra					
1	1/5-76							
2	1/5-77	31	ZU21		1895		812	204.215.237.246.314.453
3	1/5-78	97	BF32	2	1923	318	1904	204.215.239.246.252.260.270.316
4	1/5-79	98	"	"	"	"	"	204.215.239.246.260.270.316
5	1/5-80	100	A21		1926	363	"	204.215.235.246.260.270.316
		120	BF32	2	1928	369	"	204.215.235.239.246.260.270.316
		121	BF32	2	1928	369	"	204.215.235.239.246.260.270.316
		122	"	"	"	370	"	202.215.235.239.246.260.270.316
		123	"	"	"	"	"	202.215.235.239.240.246.260.270.316
		153	B30	2	1920	183	"	204.215.246.260.270.316
		156	"	"	1915	150	"	204.215.235.246.260.270.316
		160	B22	1	1913	110	"	204.215.246.260.270.316
		166	ZU20		1901		812	204.215.235.245.260.314.453
		171	B30	2	1922	258	1904	204.215.235.246.260.270.316
		172	"	"	"	"	"	204.215.235.246.260.270.316
		174	"	"	"	"	"	204.215.235.246.260.270.316
		176	B20	1	1925	332	"	204.215.235.246.260.316.453
		180	B22	3	1925	332	1904	204.215.235.246.260.270.316
		183	BF31	2	1917	189	"	204.215.235.239.246.260.270.316
		187	B22	3	1925	332	"	204.215.235.246.260.270.316
		205	ZU20		1900		812	204.215.245.260.314
		213	BF32	2	1930	393	1904	202.215.235.239.240.246.260.270.316
		214	"	"	"	"	"	202.215.235.239.240.246.260.270.316
		215	"	"	"	"	"	204.215.235.239.240.246.260.270.316
		216	"	"	"	"	"	202.215.239.246.260.270.316
		217	B20	1	"	387	"	204.215.246.260.316
		219	B22	3	"	387	"	204.215.246.260.270.316
		220	B20	2	1936	435	"	204.215.235.246.260.316
		222	B20	2	1936	435	"	x).215.235.246.260.270.316
		224	B30	3	1937	437	"	204.215.235.246.260.270.316
		225	"	"	"	"	"	204.215.246.260.270.316
		226	B30	3	1937	437	"	204.215.235.246.260.270.316
		245	BF32	3	1901		812	204.215.239.246.252.260.270.315
		246	BF32	3	1901		812	204.215.235.239.246.252.260.270.315
		280	B30	2	1921	183	1904	204.215.246.260.270.316
		281	"	"	"	"	"	204.215.246.260.270.316

x) Oerlikon G-P bremse.



PERSONVOGNER - ILLUSTRERT FORTEGNELSE

VOGNNUMMERLISTE MED UTSTYRSKODE

Trevogner

Blad nr. 2

Rev. Trykk nr. 751

Nr.	Dato	Vogn		Type	Bygge- år	Tegn. fort. nr.	Boggi tegn.	Utstyrskode
		Nummer	Litra					
1	1/5-78							
2	1/5-79	284	B30	2	1921	183	1904	204.215.235.246.260.270.316
3	1/5-80	285	"	"	"	"	"	204.215.235.246.260.270.316
		286	B22	1	1919	184	"	204.215.246.260.270.316
		288	B22	1	1919	184	"	202.215.235.246.260.270.316
		289	B22	1	1919	184	"	202.215.246.260.270.316
		290	B30	2	1921	258	"	202.215.235.246.260.270.316
		291	B30	2	"	"	"	204.215.246.260.270.316.453
		293	"	"	"	"	"	202.215.235.246.260.270.316
		294	B22	2	1921	259	"	204.215.246.260.270.316
		341	B30	2	1912	57	"	204.215.235.246.260.270.316
		345	B30	2	1917	183	"	204.215.246.260.270.316
		346	"	"	"	"	"	204.215.246.260.270.316
		347	C30	2	1920	183	"	204.215.246.260.270.316
		348	B31	1	1917	182	"	204.215.246.260.270.316
		428	ZU20		1904	-	812	202.215.235.245.260.314.453
		450	B23 1)	1	1934	425	3660	204.215.235.247.260.315.453
		451	" 1)	"	"	"	"	204.215.247.260.315.453
		452	" 1)	"	"	"	"	204.215.247.260.315.453
		453	" 1)	"	"	"	"	204.215.247.260.315.453
		502	B31	2	1909	50	812	204.215.235.246.260.270.314.453
		548	BFV21		1912	-	-	204.215.238.239.246.314.453
		553	B22	1	1914	115	1904	204.215.246.260.270.316
		554	B22	1	1914	115	1904	204.215.246.260.270.316
		555	"	"	"	"	"	204.214.246.260.270.316
		556	"	"	"	"	"	204.215.246.260.270.316
		557	"	"	"	"	"	204.215.246.260.270.316
		558	"	"	"	139	"	204.215.246.260.270.316
		560	B22	1	1915	139	1904	204.215.246.260.270.316
		561	"	"	"	"	"	204.215.246.260.270.316
		562	"	"	"	"	"	204.215.246.260.270.316
		565	B30	2	"	138	"	204.215.246.260.270.316
		566	"	"	"	"	"	204.215.246.260.270.316
		568	"	"	"	"	"	204.215.246.260.270.316

1) Tilhenger for motorvogn.
Trevogn med platekledning.

M Had

1.5.1977



PERSONVOGNER - ILLUSTRERT FORTEGNELSE

VOGNNUMMERLISTE MED UTSTYRSKODE

Trevogner

Blad nr. 3

Rev.

Trykk nr. 751

Nr.	Dato	Vogn		Type	Bygge- år	Tegn. fort. nr.	Boggi tegn.	Utstyrskode
		Nummer	Litra					
1	1/5-78							
2	1/5-79	569	B30	2	1915	138	1904	204.215.246.260.270.316
3	1/5-80	570	B30	2	"	"	"	204.215.246.260.270.316
		571	"	"	"	"	"	204.215.246.260.270.316
		604	BF31	4	1921	243	1904	204.215.239.246.252.260.270.316
		620	BDF11		"	245	"	204.215.239.246.260.270.316
		621	"	"	"	"	"	204.215.235.239.246.252.260.316
		624	BF31	3	"	243	"	204.215.239.246.252.260.270.316
		626	"	4	1922	"	"	204.215.239.246.260.270.316
		627	BF30		"	"	"	204.215.239.246.252.260.270.316
		632	BF32	4	1923	277	"	204.215.239.246.260.270.316
		635	B22	3	"	"	"	204.215.246.260.270.316
		638	B30	2	1924	319	"	204.215.246.260.270.316
		643	B22	3	1926	362	"	204.215.246.260.270.316
		645	"	2	1928	368	"	204.215.246.260.270.316
		647	BF32	1	1927	369	"	204.215.239.246.252.260.270.316
		648	"	"	"	"	"	204.215.238.239.246.260.270.316
		650	BF31	2	1929	377	"	204.215.235.239.246.252.260.270.316. 453
		651	B22	3	"	368	"	204.215.246.260.270.316
		654	B30	3	1934	423	"	204.215.246.260.270.316
		655	"	"	"	"	"	204.215.246.260.270.316
		656	"	"	1935	"	"	204.215.246.260.270.316
		660	"	"	1936	437	"	204.215.246.260.270.316
		663	B22	3	1937	439	"	204.215.246.260.270.316
		664	B20	2	"	"	"	204.215.246.260.270.316
		665	B22	2	"	441	"	204.215.246.260.270.316
		666	B22	2	1937	441	"	204.215.246.260.270.316
		707	"	"	1926	363	"	204.215.246.260.270.316
		724	BF32	3	1902		812	204.215.239.246.252.260.270.315
		742	B22	1	1924	330	1904	204.215.235.246.260.270.316
		744	B30	2	1925	331	"	204.215.235.246.260.270.316
		745	"	"	"	"	"	204.215.246.260.270.316
							M Had	1.5.1977



PERSONVOGNER - ILLUSTRERT FORTEGNELSE
VOGNUMMERLISTE MED UTSTYRSKODE

Blad nr. 4

Rev.

Trykk nr. 751

Trevogner

Nr.	Dato	Vogn		Type	Bygge- år	Tegn. fort. nr.	Boggi tegn.	Utstyrskode
		Nummer	Litra					
1	1/5-76							
2	1/5-77	746	B22	1	1927	360	1904	204.215.246.260.270.316
3	1/5-78	747	"	2	1928	"	"	204.215.246.260.270.316
4	1/5-79	748	"	1	1928	"	"	204.215.235.246.260.270.316
5	1/5-80	749	"	"	"	"	"	204.215.235.246.260.270.316
		770	B30	2	1917	183	"	204.215.235.246.260.270.316
		773	B22	1	1920	238	"	204.215.246.260.270.316
		774	"	"	"	"	"	204.215.235.246.260.270.316
		775	BF33	2	1921	246	"	204.215.239.246.252.260.270.316
		777	ZU20		1904		812	204.215.235.245.260.314.453
		780	BF31	2	1913	55	1904	204.215.235.238.239.246.260.316
		782	B30	2	1915	138	"	204.215.235.246.260.270.316
		785	BF31	3	1921	242	"	204.215.239.246.260.270.316
		789	B22	1	1924	277	1904	204.215.235.246.260.270.316
		790	"	"	"	302	"	204.215.235.246.260.270.316
		791	"	"	1923	302	"	204.215.246.260.270.316
		792	BF31	2	"	303	"	204.215.238.239.246.260.316
		794	"	"	"	"	"	204.215.239.246.252.260.270.316.453
		796	"	3	1924	"	"	204.215.235.238.239.246.260.270.316
		799	BF32	2	"	"	"	204.215.235.239.246.260.270.316
		815	BF31	1	1913	56	812	204.215.235.238.239.246.260.314.453
		836	ZU20		1900	-	"	204.215.235.245.260.314.453
		876	B30	2	1921	239	1904	204.215.235.246.260.270.316
		879	BF32	1	1917	209	1904	204.215.239.247.252.260.270.316
		882	"	2	1916	188	"	204.215.239.246.260.270.316
		885	B30	2	1919	183	"	204.215.246.260.270.316
		887	B20	2	1916	164	"	204.215.246.260.270.316
		894	B22	1	1912	45	"	204.215.246.260.270.315
		895	"	"	"	"	812	204.215.235.246.260.270.315
		1024	FV	1	1921	-	-	215.225.239.246.314
		1025	"	"	1923	-	-	204.215.239.246.314
		1026	"	"	"	-	-	204.215.239.242.246.314
		1027	"	"	"	-	-	204.215.239.246.314
		2022	"	6	1913	-	-	204.215.239.242.246.314.453
		2023	"	8	1913	-	-	204.215.239.242.246.314.453
		2024	"	6	1919	159	-	204.215.239.242.246.314.453
		2025	"	7	1922	270	-	204.215.239.242.246.314.453

PERSONVOGNER - ILLUSTRERT FORTEGNELSE
VOGNNUMMERLISTE MED UTSTYRSKODE

Trykk nr. 751

Trevogner

Blad nr. 5

Rev.

Nr.	Dato	Vogn		Type	Bygge- år	Tegn. fort. nr.	Boggi tegn.	Utstyrskode
		Nummer	Litra					
1	1/5-76							
2	1/5-77	2026	FV	7	1922	270	-	204.215.239.242.246.314.453
3	1/5-78	2027	"	"	"	"	-	204.215.239.242.246.314.453
4	1/5-79	2028	"	"	"	"	-	204.215.239.242.246.314.453
5	1/5-80	2029	"	"	"	"	-	204.215.239.246.314.453
		2030	"	"	"	"	-	204.215.239.242.246.260.314.453
		3010	"	5	1913	-	-	204.215.239.242.246.260.314.453
		3011	"	5	1913	-	-	204.215.239.242.246.260.314.453
		3012	"	"	"	-	-	204.215.239.246.260.314.453
		3030	"	6	1919	159	-	204.215.239.242.246.314.453
		3031	"	"	"	"	-	204.215.239.242.246.314.453
		3033	"	7	1922	270	-	204.215.239.242.246.264.314.453
		3034	"	"	"	"	-	204.215.239.242.246.264.314.453
		3035	"	"	"	"	-	204.215.239.242.246.314.453
		3036	"	"	"	"	-	204.215.239.242.246.314.453
		3037	"	"	"	"	-	204.215.235.239.246.260.314.453
		3038	"	"	"	"	-	204.215.239.242.246.314.453
		3039	"	"	"	"	-	204.215.239.242.246.314.453
		3040	"	1	1928	372	-	204.215.239.246.314
		3041	"	"	"	"	-	204.215.239.246.314
		3042	"	"	"	"	-	204.215.239.242.246.314
		3043	"	"	"	"	-	204.215.239.246.314
		5010	"	8	1914	129	-	204.215.239.242.246.314.453
		5012	"	6	1919	159	-	204.215.239.242.246.314.453
		5013	"	"	"	"	-	204.215.239.242.246.314.453
		5014	"	5	"	"	-	204.215.239.242.246.314.453
		5015	"	6	"	"	-	204.215.239.242.246.314.453
		5016	"	"	"	160	-	204.215.239.242.246.260.314.453
		5020	"	7	1922	271	-	204.215.239.242.246.314.453
		5021	"	"	1924	"	-	204.215.239.242.246.314.453
		5022	"	"	1924	"	-	204.215.239.242.246.314.453
		5023	"	"	"	270	-	204.215.239.242.246.314.453
		5024	"	"	"	"	-	204.215.239.242.246.314.453
		5634	"	6	1914	129	-	204.215.239.242.246.314.453
		5635	"	"	"	"	-	204.215.239.242.246.314.453
		6011	"	5	1912	"	-	204.215.239.242.246.260.314.453
		6012	"	5	1913	-	-	204.215.239.242.246.260.314.453



PERSONVOGNER - ILLUSTRERT FORTEGNELSE
VOGNNUMMERLISTE MED UTSTYRSKODE

Blad nr. 6

Rev.

Trykk nr. 751

Trevogner

Nr.	Dato	Vogn		Type	Bygge- år	Tegn. fort. nr.	Boggi tegn.	Utstyrskode
		Nummer	Litra					
1	1/5-76							
2	1/5-77	6014	FV	6	1919	160	-	204.215.239.242.246.260.314.453
3	1/5-78	6015	FV	6	1919	159	-	204.215.239.242.246.314.453
4	1/5-79	6016	"	"	"	"	-	204.215.239.242.246.314.453
5	1/5-80	6017	"	7	1922	270	-	204.215.239.246.264.314.453
		6018	"	"	"	"	-	204.215.239.242.246.264.314.453
		6020	"	"	"	"	-	204.215.239.242.246.264.314.453
		6021	"	"	"	"	-	204.215.239.242.246.264.314.453
		6022	"	"	"	"	-	204.215.239.242.246.314.453
		6025	"	5	1913	-	-	204.215.239.242.246.314.453
		14010	"	6	1915	160	-	204.215.239.242.246.264.314.453
		14011	"	"	1919	159	-	204.215.239.246.260.314.453
		14012	"	"	"	"	-	204.215.239.246.260.314.453
		14013	F20		1938	454	1904	204.215.239.246.260.270.316
		14015	"		"	"	"	204.215.239.246.260.270.316
		15011	FV	2	1909			204.215.239.246.264.314.453
		15013	"	4	1911			204.215.239.242.246.264.314.453
		17950	FV	7	1924	271	-	204.215.239.242.246.314.453
		17952	"	6	1919	159	-	204.215.239.242.246.314.453
		17953	"	"	"	160	-	204.215.239.242.246.314.453
		17954	"	"	"	"	-	204.215.239.246.314.453
		17956	F23		1922	251	1904	204.215.239.246.260.270.316
		18007	B22	1	1914	115	"	204.215.246.260.270.316
		18008	"	"	"	"	"	204.215.235.246.260.270.316
		18014	B30	2	1915	138	"	204.215.246.260.270.316
		18015	BF32	1	"	146	"	204.215.235.238.239.246.252.260.270.316
		18016	BF32	2	1915	146	1904	204.215.239.246.260.270.316
		18020	BF31	3	"	151	"	204.215.235.239.246.260.270.316
		18022	BF31	2	"		"	204.215.235.238.239.246.260.270.316
		18023	BF31	3	"	151	"	204.215.235.238.239.246.260.270.316
		18029	"	2	1916	162	"	204.215.239.246.260.270.316.453
		18031	B22	1	1916	164	"	204.215.235.246.260.270.316
		18036	"	2	"	185	"	204.215.235.246.260.270.316
		18037	B30	2	1918	183	"	204.215.246.260.270.316
		18042	B30	2	1918	183	"	204.215.235.246.260.270.316
		18043	BF31	2	1918	187	"	204.215.235.238.239.246.260.270.316

PERSONVOGNER - ILLUSTRERT FORTEGNELSE
VOGNNUMMERLISTE MED UTSTYRSKODE

Blad nr. 7

Rev. Trykk nr. 751

Trevogner

Nr.	Dato	Vogn		Type	Bygge- år	Tegn- fort. nr.	Boggi tegn.	Utstyrskode
		Nummer	Litra					
1	1/5-76							
2	1/5-77	18044	BF31	2	1918	187	1904	204.215.239.246.252.260.270.316
3	1/5-78	18049	B22	2	1920	191	1904	204.215.235.246.260.270.316
4	1/5-79	18052	BF31	2	1917	210	"	204.215.235.238.239.246.260.270.316
5	1/5-80	18053	B22	3	"	185	"	204.215.235.246.260.270.316
		18057	C30	1	1921	239	1904	204.215.246.260.270.316
		18058	"	"	"	"	"	204.215.246.260.270.316
		18060	B22	1	1920	238	"	204.215.246.260.270.316
		18061	"	"	"	"	"	204.215.235.246.260.270.316
		18080	BF30		1921	243	"	204.215.239.246.252.260.270.316
		18081	"		"	246	"	204.215.239.246.260.270.316
		18085	BF33	1	1920	245	"	204.215.239.246.252.260.270.316
		18099	B30	2	1921	258	"	204.215.246.260.270.316
		18100	BF31	3	"	242	"	204.215.239.246.260.270.316
		18104	"	"	"	"	"	204.215.235.238.239.246.260.270.316
		18105	"	"	"	"	"	204.215.239.246.260.270.316
		18109	BDF11		1923	301	"	204.215.239.246.260.316.453
		18130	BF31	3	1931	394	"	204.215.235.239.246.260.316.453
		18132	B30	3	1933	405	"	204.215.235.246.260.270.316
		18134	B30	3	1934	423	"	204.215.235.246.260.270.316
		18136	B22	3	1937	439	"	204.215.246.260.270.316
		18137	"	"	"	"	"	204.215.246.260.270.316
		18138	"	2	"	"	"	204.215.235.246.260.270.316
		18143	B30	3	"	442	"	204.215.246.260.270.316
		18144	"	"	"	"	"	204.215.246.260.270.316
		18145	B30	3	"	442	"	204.215.235.246.260.270.316
		18146	B22	2	"	441	"	204.215.235.246.260.270.316
		18147	B22	2	"	441	"	204.215.246.260.270.316
		18148	"	"	"	"	"	204.215.246.260.270.316
		18149	"	"	"	"	"	204.215.246.260.270.316
		18169	BF20 1)		1947	532	3660	204.215.247.260.315.453
		18170	" 1)		"	"	"	204.215.247.260.315.453
		18171	B23 1)	2	"	533	"	204.215.247.260.315.453
		18172	" 1)	"	"	"	"	204.215.247.260.315.453
		18173	" 1)	"	"	"	"	204.215.247.260.315.453
		18174	" 1)	3	1954		6280	205.215.247.260.316
		18175	" 1)	"	1955		"	205.215.247.260.316

1) Lettmetallvogn



PERSONVOGNER - ILLUSTRERT FORTEGNELSE
VOGNUMMERLISTE MED UTSTYRSKODE
Trevogner

Blad nr. 8

Rev. Trykk nr. 751

Nr.	Dato	Vogn		Type	Bygge- år	Tegn. fort. nr.	Boggi tegn.	Utstyrskode
		Nummer	Litra					
1	1/5-78							
2	1/5-79	19003	FVde		1942	-	-	204.215.242.246.314
3	1/5-80	20053	FV	6	1914	129	-	204.215.239.246.314.453
		20054	FV	7	1922	270	-	204.215.239.246.260.314.453
		20055	"	"	"	"	-	204.215.239.246.264.314.453
		20066	F20		1938	454	1904	204.215.246.260.270.316
		20773	FV	7	1922	271	-	204.215.239.242.246.314.453
		20774	"	"	"	"	-	204.215.239.242.246.314.453
		23101	"	6	1915	159	-	204.215.239.246.314.453
		23102	"	"	"	"	-	204.215.239.246.314.453
								M Had
								1.5.1977



PERSONVOGNER - ILLUSTRERT FORTEGNELSE
INNHOLDSFORTEGNELSE

Rev. Trykk nr. 751

Nr.	Dato	Benevning	Blad nr.
1	1/5-76		
2	1/5-77		
3	1/5-78	LITRABETEGNELSENE'S BETYDNING	1
4	1/5-79	LITRAOVERSIKT (REGISTER) Stålvogner	2-3
5	1/5-80	" (") Trevogner	4
6	1/5-81		
		KONSTRUKSJONSPROFIL	5
		ANTALL OG ALDERSFORDELING AV PERSONVOGNER	6-8
		HOVEDDATA Stålvogner	
		" Trevogner	
		KODER FOR VOGNUTSTYR	1-3
		VOGNNUMMERLISTER MED UTSTYRSKODER Stålvogner	1-19
		" " " Trevogner	1-3
		PRIVATVOGNER (NUMMERLISTE)	



PERSONVOGNER - ILLUSTRERT FORTEGNELSE
LITRAOVERSIKT (REGISTER) OG ANTALL
Stålvogner

Blad nr. 2

Rev. Trykk nr. 751

Nr.	Dato	Litra	Type	Vognnummer	Antall vogner	Benevning
1	1/5-81					
		WLA	1	21011, 21013	2	Sovevogn 1. kl.
		"	2	21010, 21012	2	" " "
		WLAB		21035-21076	42	" 1. og 2. kl.
		WLABK		21077-21082	6	" " " " "
		WLB	1	21001, 21002	2	" 2. kl.
		"	2	21004, 21006	2	" " "
		"	3	21007-21009	3	" " "
		"	4	21020-21034	15	" " "
		AlK		24001	1	Salongvogn
		A2		24002-24007	6	Sittevogn 1. kl.
		A3		24008, 24009	2	" " "
		AB11		24104-24107, 24110-24118	13	Sittevogn 1. og 2. kl.
		AB11K		24120-24123	4	" " " " "
		AB12		24108, 24109	2	" " " " "
		B1		19922-19929	8	Sittevogn 2. kl.
		B2		25519, 25523-25527, 25529	7	" " "
		B2K		25501, 25528	2	" " "
		B3	2	25531-25656, 25669-25676	134	" " "
		B3K	"	25657-25668	12	" " "
		B3	3	25502-25510, 25512-25518, 25520-25522, 25530	20	" " "
		B4		25951-25963	13	" " "
		B5		26001-26059	59	" " "
		B10	1	25001, 25002, 25005-25007	5	" " "
		"	2	24101-24103	3	" " "
		BF1		21601-21605	5	Sittevogn 2. kl. med reiseGods-, kond.- og kjøkkenavdeling
		BF10	1	21501-21503	3	Sittevogn 2. kl. med reiseGods-, kond.- og kjøkkenavdeling
					M Had	1.5.1980



PERSONVOGNER - ILLUSTRERT FORTEGNELSE
LITRAOVERSIKT (REGISTER) OG ANTALL
Stålvogner

Blad nr. 3

Rev.

Trykk nr. 751

Nr.	Dato	Litra	Type	Vognnummer	Antall vogner	Benevning
1	1/5-81					
		BF10	2	21504, 21505, 21509, 21511-21514	7	Sittevogn 2. kl. med reiseogs-, kond.- og kjøkkenavdeling
		BF11		21515-21524	10	Sittevogn 2. kl. med reiseogs-, kond.- og kjøkkenavdeling
		BF12		21525-21534	10	Sittevogn 2. kl. med reiseogs- og kond.avdeling
		BF13	1	21701-21703	3	Sittevogn 2. kl. med reiseogs- og kond.avdeling
		"	2	21704-21710	7	Sittevogn 2. kl. med reiseogs- og kond.avdeling
		BF14		21711-21730	20	Sittevogn 2. kl. med reiseogs- og kond.avdeling
		BFV1		19900, 19902-19909, 19912-19914, 19916, 19918, 19919, 19921	16	Sittevogn 2. kl. med reiseogs- og kond.avdeling
		BR		21201-21205	5	Sitte- og kafeteriavogn
		C1		19930	1	Konferansevogn
		C2		19931	1	Utstillingsvogn
		C3		24051	1	Konferansevogn
		DF30		21310, 21313	2	Post-, reiseogs- og kond.vg.
		DF36		21303	1	" " " "
		DF37		21304-21307, 21318, 21320, 21321	7	" " " "
		F1	1	21401, 21402	2	Reiseogs- og konduktörvogn
		"	2	21403	1	" " "
		F2		21404, 21405	2	" " "
		F3	1	21406, 21407	2	" " "
		"	2	21412, 21414	2	" " "
		"	3	21409, 21410	2	" " "
		"	4	21420-21422	3	" " "
		FVde		19004, 19006-19011	7	Aggregatvogn
		R1		21251-21261	11	Restaurantvogn
					M Had	1.5.1980

NSB

PERSONVOGNER - ILLUSTRERT FORTEGNELSE

LITRAOVERSIKT (REGISTER) OG ANTALL

Trevogner

Trykk nr. 751

Blad nr. 4

Nr	Dato	Litra	Type	Antall vogner	Benevning
		B22	1	10	Sittevogn 2. kl.
		"	2	4	" " "
		"	3	8	" " "
		B23	1	4	" " "
		"	1) 2	3	" " "
		"	1) 3	2	" " "
		B30	2	2	" " "
		"	3	1	" " "
		BF20	1)	2	Sittevogn 2. kl. med reiseogs- og kond.avdeling
		BF30		2	" " " " " " "
		BF31	2	3	" " " " " " "
		"	3	2	" " " " " " "
		BF32	2	6	" " " " " " "
		"	4	1	" " " " " " "
		BF33	2	1	" " " " " " "
		FV	1	5	Reiseogs- og konduktörvogn
		"	5	1	" " "
		"	6	17	" " "
		"	7	17	" " "
		"	8	1	" " "
		FVde		1	Aggregatvogn
		ZU20		3	Sanitetsvogn

1) Vognkasse av lettmetall.

M Had

1.5.1981

Litra	Byggeår - Antall															Sum
	T.o.m.1914	1915-19	1920-24	1925-29	1930-34	1935-39	1940-44	1945-49	1950-54	1955-59	1960-64	1965-69	1970-74	1975-79	1980-84	
WLA									2					2		4
WLAB } WLABK }										15	17	16				48
WLB						2	5		5	10						22
A1K											1					1
A2												6				6
A3														2		2
AB11 } AB11K }											17					17
AB12											2					2
B1						7	1									8
B2 } B2K }									9							9
B3 } B3K }									20		42	71	25	8		166
B4								13								13
B5														18	41	59
B10						3		5								8
B22		3	6	7	1	5										22
B23					4			3 ^{x)}	1 ^{x)}	1 ^{x)}						9
B30		1	1			1										3
Sum overføres		4	7	7	5	18	6	21	37	26	79	93	25	30	41	399
x) Lettmetall																

Litra	Byggeår - Antall															Sum
	T.o.m. 1914	1915-19	1920-24	1925-29	1930-34	1935-39	1940-44	1945-49	1950-54	1955-59	1960-64	1965-69	1970-74	1975-79	1980-84	
Overført		4	7	7	5	18	6	21	37	26	79	93	25	30	41	399
BF1													5			5
BF10						3				7						10
BF11												10				10
BF12												8	2			10
BF13														10		10
BF14														19	1	20
BF20 (lettmetall)								2								2
BF30			2													2
BF31		2	2	1												5
BF32		1	3		3											7
BF33			1													1
BFV1				13	3											16
BR													5			5
C1						1										1
C2											1					1
C3													1			1
DF (stål)							1		2	4		3				10
Sum overføres		7	15	21	11	22	7	23	39	37	80	114	38	59	42	515

Litra	Byggeår - Antall															Sum
	T.o.m. 1914	1915-19	1920-24	1925-29	1930-34	1935-39	1940-44	1945-49	1950-54	1955-59	1960-64	1965-69	1970-74	1975-79	1980-84	
Overført		7	15	21	11	22	7	23	39	37	80	114	38	59	42	515
F (stål)					3		2			4	2			3		14
FV (tre)	4	15	20	2												41
FVde (stål)					1	4	2									7
FVde (tre)							1									1
R1									4	2		5				11
ZU20	3															3
Sum	7	22	35	23	15	26	12	23	43	43	82	119	38	62	42	592



PERSONVOGNER - SOVEVOGN

Litra
WLA type 2

Hoveddata

Trykk nr. 751

-

Nr Dato

Tegn.fortegnelse nr. 832

Hovedtegn. M 24530

1 1/5-81

Vg.nr.: 21010 og 21012

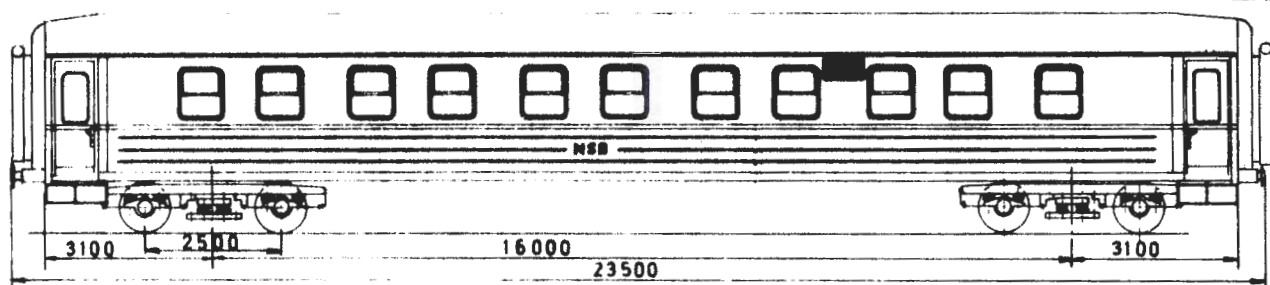
Byggeår: 1977-78¹⁾

Lengde over buffere	23,50 m
Boggisenteravstand	16,00 m
Lengde av vognkasse	22,20 m
Bredde " "	3,10 m
Største takhøyde over skinnetopp v/tom vogn	4,08 m
Bufferhøyde " " " "	1,06 m
Boggi etter tegn.	8680 B-type
Antall kupéer	11
" liggeplasser	22
Bremser	KE-GP bremse og skrubremse
Spenning på lysanlegg	36 V
Elektrisk varme i kW	31,3
Vognvekt	40,0 t
Største tillatte hastighet	100 km/h

1) Oppr. byggeår 1951-52.

SI-enheter

M Had

1.5.1978

ALMINNELIG BESKRIVELSE:

Vognen har 1 personavdeling med 11 halvkupéer og 2 WC (1 i hver ende av vognen). Hver kupé har 2 køyer. Kupéene har termostat for varmeregulering, varmt og kaldt vann, garderobe og kontakt for barbermaskin.

VOGNKASSE:

Vognkassen er en helsveiset, selvbærende stålkonstruksjon med underramme, vegg- og takskjelett av stålprofiler og utvendig undergulv, vegg- og takbekledning av stålplater.

BREMSER:

Knorr-bremse type KE-GP og skrubremse.

OPPVARMING:

Vognen er utstyrt med elektrisk varmeanlegg (1000 V), dessuten kan ventilasjonsluften forvarmes. Vognen har varmtvannsbereder. Termostaten i kupéene kan regulere mellom 4 - 30°C. Temperaturen i kupéene og ventilasjonskanalen kan også avleses på fjerntermometer som er plassert i bryterskap på plattform.

BELYSNING:

Lysanlegget er 36 V. Strømforsyning fra likeretter og batteri.

Vognutstyr for øvrig: Se vognnummerliste.



PERSONVOGNER - SOVEVOGN

Litra
WLB type 4

Trykk nr. 751

Hoveddata

v.

Nr.	Dato
1	1/5-75
2	1/5-80
3	1/5-81

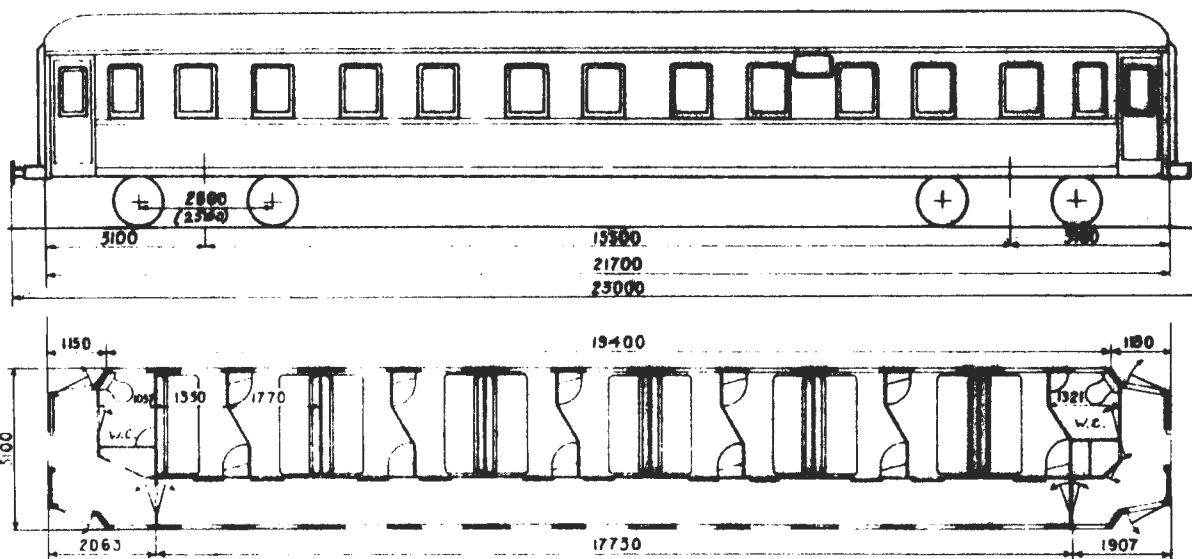
Tegn.fortegnelse nr. x)
Vg.nr.serie: 21020-21034Hovedtegn.: 1)
Byggeår: x)

Lengde over buffere	23,00 m
Boggisenteravstand	15,50 m
Lengde av vognkasse	21,70 m
Bredde " "	3,10 m
Største takhøyde over skinnetepp v/tom vogn	4,08 m
Bufferhøyde " " " "	1,06 m
Boggi etter tegn.	6510 eller 8680
Antall kupéer	11
" liggeplasser	33
" sitteplasser	44
Bremser	KE-GP bremse og skrubremse
Spenning på lysanlegg	36 volt
Elektrisk varme i kW	2)
Vognvekt	39,5-41,5 tonn
Største tillatte hastighet	100 km/h

1) For vg. nr. ~~21018~~ og 21032-21034 opprinnelig hovedtegn. nr. 5838.

For vg. nr. 21020-21031 hovedtegn. nr. 5836.

2) 45 kW for vg. nr. 21020-21024.
43 " " " " 21025-21034.

x) Se vognnummerliste.

SI-enheter

Godkj.

WLB
type 4

ALMINNELIG BESKRIVELSE:

Vognen har 1 personavdeling med 11 halvkupéer og 2 WC (vannklosett, 1 i hver ende av vognen). Hver kupé har 3 köyer. Kupéene har termostat for varmeregulering, varmt og kaldt vann og kontakt for barbermaskin.

VOGNKASSE:

Vognkassen er en helsveiset, selvbærende stålkonstruksjon med underramme, vegg- og takskjelett av stålprofiler og utvendig undergulv, vegg- og takbekledning av stålplater.

BREMSER:

Knorr-bremse type KE-GP og skrubremse.

OPPVARMING:

Vognen er utstyrt med elektrisk varmeanlegg (1000 V), dessuten kan ventilasjonsluften forvarmes. Vognen har varmtvannsbereder. Termostaten i kupéene kan reguleres mellom 4-30° C. Temperaturen i kupéene og ventilasjonskanalen kan også avleses på fjerntermometer som er plassert i bryterskap på plattform.

BELYSNING:

Lysanlegget er 36 volt. Strømforsyning fra likeretter og batteri.

Vognutstyr forøvrig: Se vognnummerliste.



PERSONVOGNER - MIDTGANGSVOGN

Litra
B2, B2K

Hoveddata

(Bo3p type 1)

v. Trykk nr. 751

Nr.	Dato
1	1/5-74
2	1/5-75
3	1/5-81

Tegn.fortegnelse nr. x)

Hovedtegn.: 12238

Vg.nr.serie: 25501, ~~25511~~, 25519, 25523-25529

Byggeår: x)

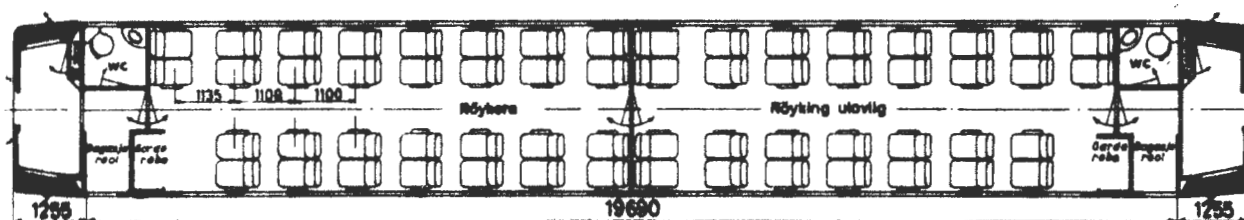
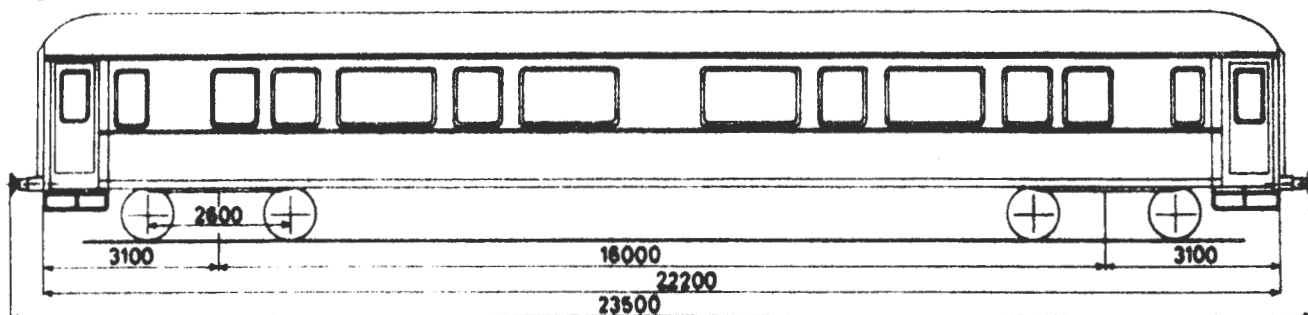

Lengde over buffere	23,50 m
Boggisenteravstand	16,00 m
Lengde av vognkasse	22,20 m
Bredde " "	3,10 m
Største takhøyde over skinnetopp v/tom vg.	4,08 m
Bufferhøyde " " " "	1,06 m
Boggi etter tegn.	3690 eller 6510
Antall avdelinger	2
" sitteplasser	60
Bremser	KE-GP eller Rik-GPR bremse og skrubremse
Spenning på lysanlegg	32 volt
Elektrisk varme i KW	31
Vognvekt	36,5-39,0 tonn
Største tillatte hastighet	100-130 km/h

x) Se vognnummerliste.

SI-enheter

Godkj. /

AIMINNELIG BESKRIVELSE:

Vognen er en sittevogn (midtgangsvogn) 2. kl. med 2 person-avdelinger. Setene er vendbare og regulerbare. Det er 2 WC, 2 garderober og 2 bagasjereoler.

VOGNKASSE:

Vognkassen er en helsveiset, selvbærende konstruksjon med underramme, vegg og takskjelett av stålprofiler og utvendig undergolv, vegg- og takbekledning av stålplater.

BREMSER:

Knorr-bremse type KE-GP eller Hik-GPR og skrubremse.

OPPVARMING:

Oppvarmingen skjer ved håndregulerte dampradiatorer og elektriske ovner (1000 V).

VENTILASJON:

Vognene er utstyrt med Groves eller Fletner sugeventilatorer.

BELYSNING:

lysanlegget er 32 volt. Strømforsyning fra generator og batteri.

Vognutstyr forøvrig: Se vognnummerliste.



PERSONVOGNER - MIDTGANGSVOGN

Litra

B5

Hoveddata

Rev.

Trykk nr. 751

-

Nr. Dato

Tegn.fortegnelse nr. 824

Hovedtegn.: 1)

1 1/5-80

Vg.nr.serie: 26001-26018, 26019-26028,
26029-26063

Byggeår: 1977-81

2 1/5-81

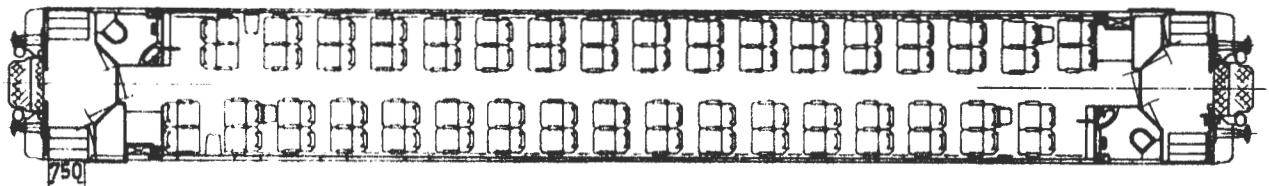
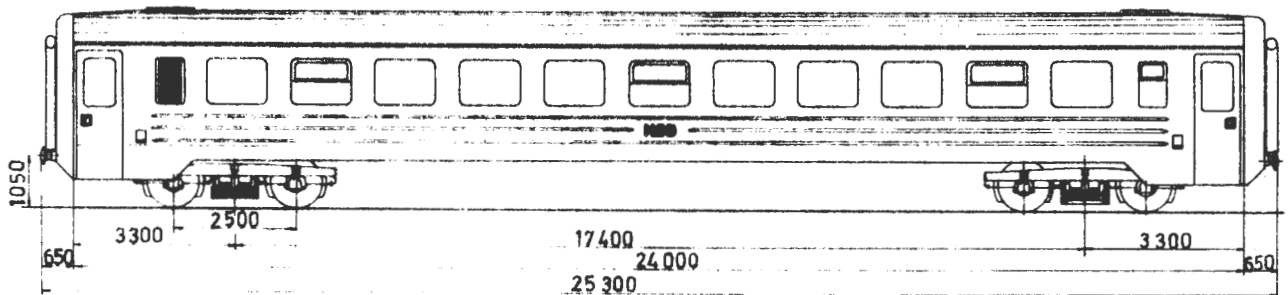

Lengde over buffere	25,30 m
Boggisenteravstand	17,40 m
Lengde av vognkasse	24,00 m
Bredde " "	3,10 m
Største takhöhe over skinnetopp ved tom vogn	4,075 m
Bufferhöhe	1,05 m
Boggi etter tegn.	8680
Antall sitteplasser	68
Bremser	KE-GPR bremse og skrubremse
Spenning på lysanlegg	32 volt
Elektrisk varme i kW	43,6
Vognvekt	41,5 tonn
Største tillatte hastighet	130 km/h

1) Hovedtegn. 28400 for vg. nr. 26001-26018.

" 32909 " " " 26019-26028.

" 32910 " " " 26029-26063.

Sl-enheter

M Had

1.5. 1977

ALMINNELIG BESKRIVELSE:

Vognen er en sittevogn (midtgangsvogn) 2. kl. med 1 personavdeling. Setene er vendbare og regulerbare. Det er 2 WC, 2 garderober og 2 bagasjereoler.

VOGNKASSE:

Vognkassen er en helsveiset, selvbærende konstruksjon med underramme, vegg- og takskjelett av stålprofiler og utvendig undergulv, vegg- og takbekledning av stålplater.

BREMSER:

Knorr-bremse type KE-GPR og skrubremse.

OPPVARMING:

Vognen er utstyrt med elektrisk varme- og ventilasjonsanlegg (varmluftanlegg, 1000 V), dessuten med fjernregulerte elektriske ovner (1000 V). Det er 2 vannvarmere (1 i hvert WC). Personavdeling har termostater for varmereguleringen.

VARME- OG VENTILASJONANLEGG OG EKSTRA FRISKLUFTANLEGG:

Varme- og ventilasjonsanlegget har gulvkanaler som er utstyrt med manuell spjeldregulering for friskluft/omluft. Friskluftanlegget har takkanaler.

BELYSNING:

Lysanlegget er 32 V. Strømforsyning fra likeretter og batteri.

Vognutstyr for övrig: Se vognnummerliste.



PERSON- OG KONDUKTÖRVOGN
Hoveddata

Litra
BFV1

Trykk nr. 751

(BF3 type 1-3)

ve:

Nr.	Dato
1	1/5-75
2	1/5-76
3	1/5-80
4	1/5-81

Tegn.fortegnelse nr. x)

Hovedtegn.: H.4895

Vg.nr.serie: 19900, 19902-19909, 19912-19914,
19916, 19918, 19919, 19920

Byggeår: x)

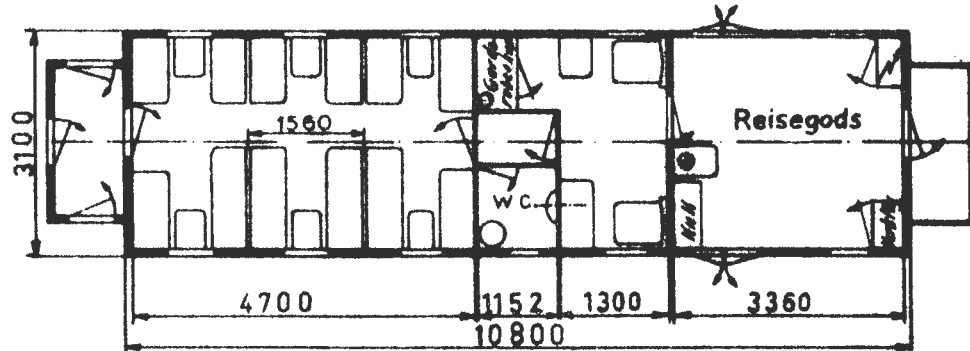
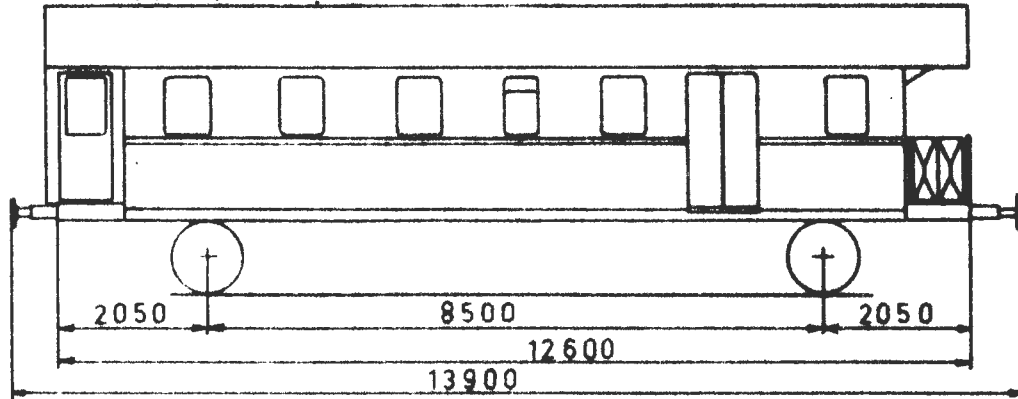

Lengde over buffere	13,90 m
" av vognkasse	10,80 m
Bredde " "	3,10 m
Største takhøyde over skinnetopp v/tom vogn	4,08 m
bufferhøyde " " " "	1,06 m
Antall avdelinger	1
" sitteplasser	28
Bremser	Hik-GP bremse og skrubremse
Spenning på lysanlegg	32 volt
Elektrisk varme i kW	10 eller 11
Vognvekt	19,0-21,0 tonn
Last i reisegodsrom	2,0 tonn
Største tillatte hastighet	80-100 km/h

Vg. nr. 19913, 19914, 19916 og 19918, 19919 og 19921 har WC ved motsatt sidevegg.

Vg. nr. 19918 og 19919 har innbygget plattform i begge vognender.

x) Se vognnummerliste.

SI-enheter

Godkj.

ALMINNELIG BESKRIVELSE:

Vognen er en sittevogn (midtgangsvogn) 2. kl. med 1 person-avdeling, konduktörrom, reiseogsrom og WC.

UNDERSTILLING OG VOGNKASSE:

Understillingen er en sveiset konstruksjon av standard valseprofiler og vognkassen en sveiset konstruksjon av standard valseprofiler og plater.

BREMSER:

Knorr-bremse type Hik-GP og skrubremse.

OPPVARMING:

Oppvarming skjer ved Schweizerapparater og håndregulerte elektriske ovner (1000 V).

VENTILASJON:

Vognene er utstyrt med Groves eller Fletner sugeventilatorer.

BELYSNING:

Lysanlegget er 32 V. Strömforsyning fra generator og batteri.

Vognutstyr forövrig: Se vognnummerliste.



PERSONVOGNER - MIDTGANGSVOGN

Litra
B22 type 1

Hoveddata

ev. Trykk nr. 751 (Bo3c type 1)

Nr.	Dato
1	1/5-74
2	1/5-75
3	1/5-77
4	1/5-78
5	1/5-79
6	1/5-80
7	1/5-81

Tegn.fortegnelse nr. x)

Hovedtegn.: Gr.r. 1: 1286, 2125,
2940

" 2: 1843

Byggeår: x)

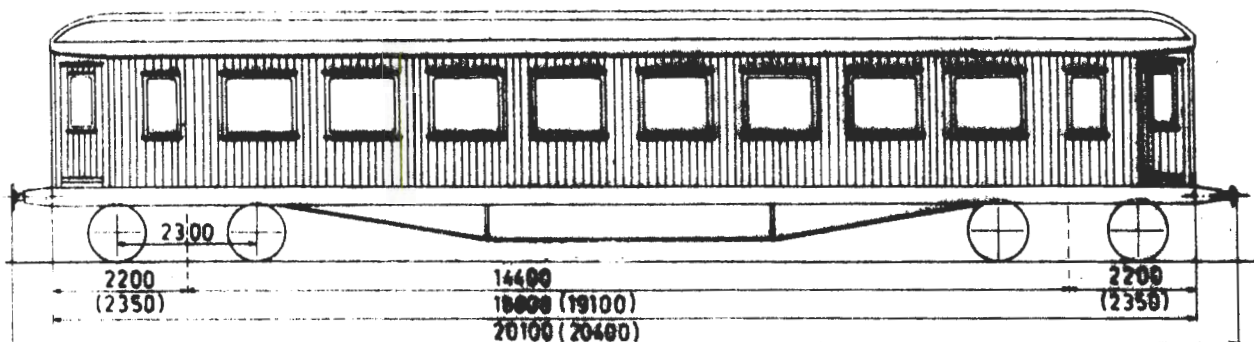

Mål i () gjelder vogn nr. 789

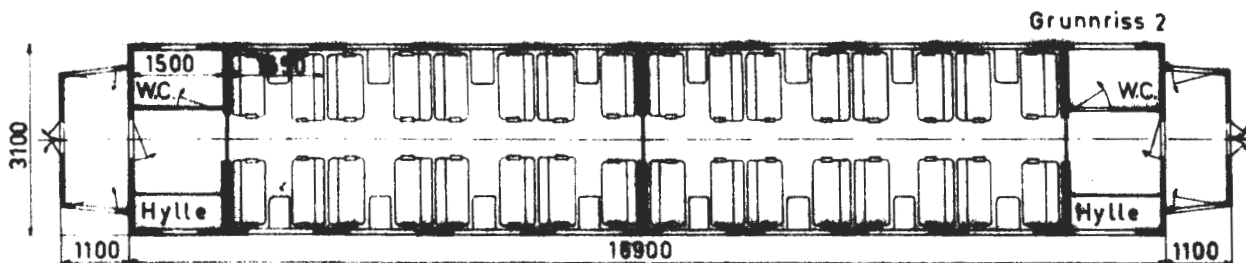
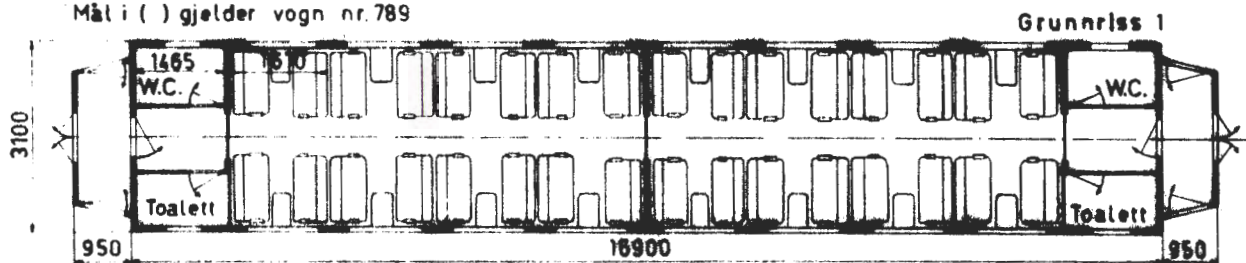

lengde over buffere	20,10/20,40 m
" av vognkasse	18,80/19,10 m
Bredde " "	3,10 m
Boggisenteravstand	14,40 m
Største takhøyde over skinnetopp v/tom vogn	4,02 m
Bufferhøyde	1,06 m
Boggi etter tegn.	1904
Antall avdelinger	2
" sitteplasser	64
Bremser	MK-GP eller Mik-GP bremse og skrubremse
Spenning på lysanlegg	32 volt
Elektrisk varme i kW	23
Vognvekt	30,5-34,5 tonn
Største tillatte hastighet	90-100 km/h

~~Hovedtegn. 1286 for vg. nr. 160 og 554-557, 889, 892, 894, 895, 18007 og 18008~~ Hovedtegn. 2940 for vg. nr. 746, 748 og 749. For de øvrige vogner med grunnriss 1 hovedtegn. 2125. Vg.nr. 789 og ~~18031~~ har grunnriss 2.

x) Se vognnummerliste.

SI-enheter

Godkj. /



PERSONVOGNER - MIDTGANGSVOGN

Hoveddata

Litra
B22 type 2

(Bo3c type 2)

ev. Trykk nr. 751

Nr. Date

1 1/5-77

2 1/5-81

Tegn.fortegnelse nr. x)

Hovedtegn.: Gr.riss 1: 4194

Byggeår: x)

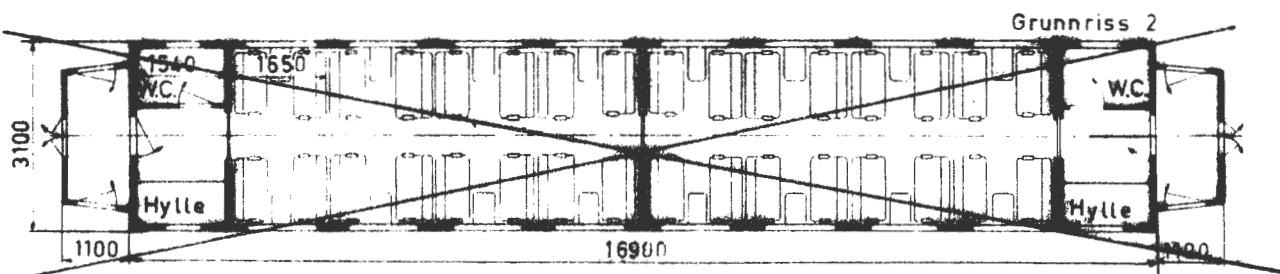
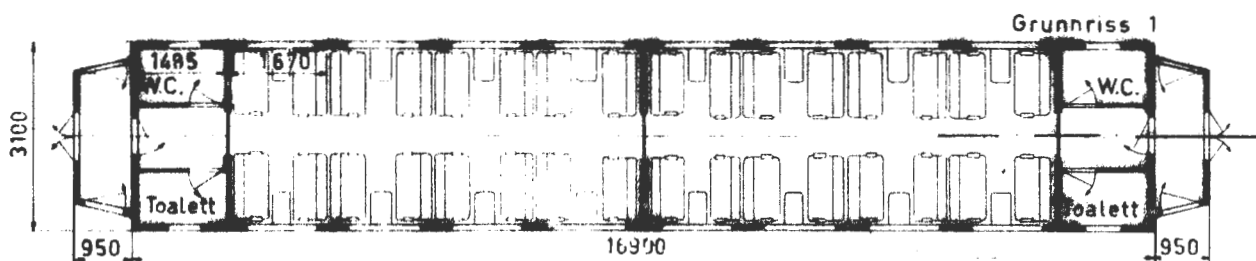
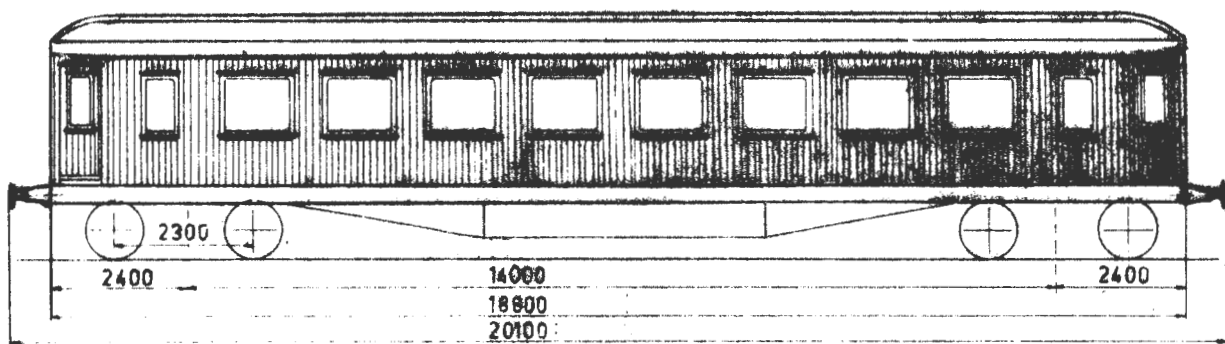

Lengde over buffere	20,10/20,40 m
" av vognkasse	18,80/19,10 m
Bredde " "	3,10 m
Boggisenteravstand	14,00 m
Største takhøyde over skinnetopp v/tom vogn	4,02 m
Bufferhøyde	1,06 m
Boggi etter tegn.	1904
Antall avdelinger	2
" sitteplasser	64
Bremser	KK-GP eller Hik-GP bremse og skrubremse
Spenning på lysanlegg	32 volt
Elektrisk varme i KW	23
Vognvekt	30,0-33,5 tonn
Største tillatte hastighet	90-100 km/h

x) Se vognnummerliste.

SI-enheter

Godkj. /



PERSON- OG KONDUKTÖRVOGN
Hoveddata

Litra
BF31 type 2
(BFo2b tp. 6)

Trykk nr. 751

Nr.	Dato
1	1/5-74
2	1/5-77
3	1/5-78
4	1/5-80
5	1/5-81

Tegn.fortegnelse nr. x)

Hovedtegn.: 1)

Byggeår: x)

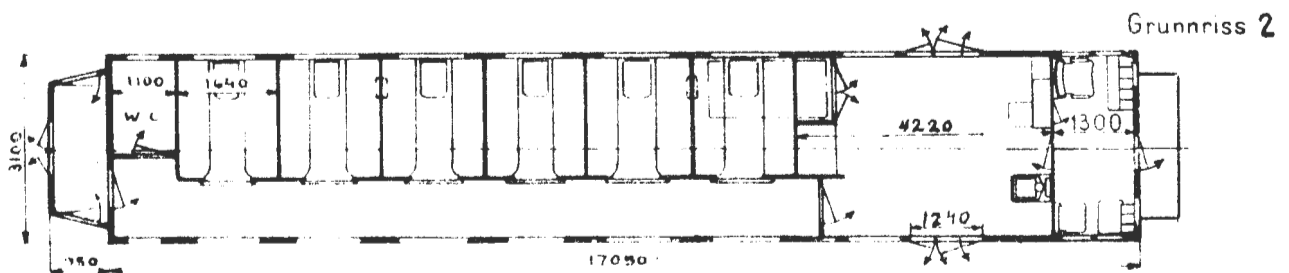
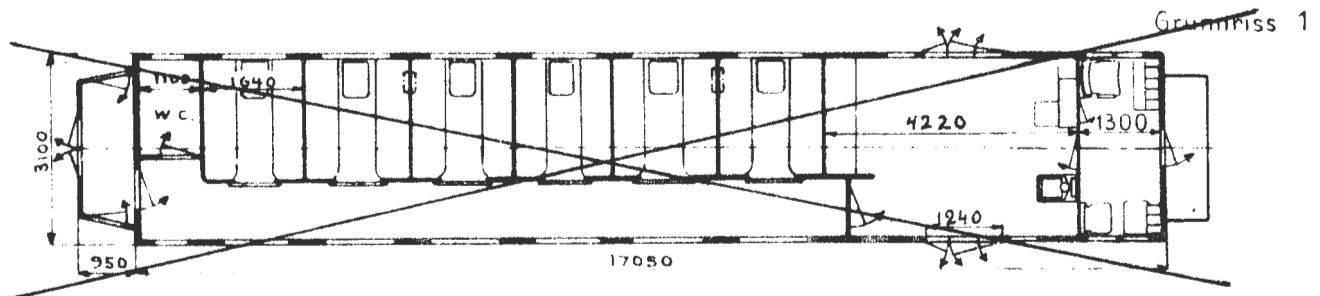
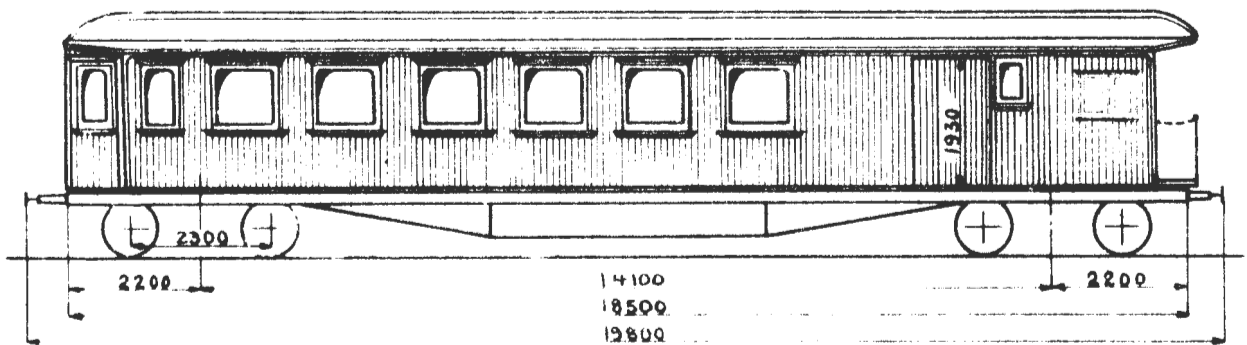

Lengde over buffere	19,80 m
" av vognkasse	18,50 m
Bredde "	3,10 m
Boggisenteravstand	14,10 m
Største takhøyde over skinnetopp v/tom vogn	4,02 m
Bufferhøyde	1,06 m
Boggi etter tegn.	1904
Antall kupéer	6
" sitteplasser	48
Bremser	Hik-SP bremse og skrubremse
Spenning på lysanlegg	32 volt
Elektrisk varme i kW	21
Vognvekt	30,5-34,5 tonn
Last i reiseGodsrom	2,0-3,0 tonn
Største tillatte hastighet	100 km/h

1) Hovedtegn. 1841 for vg. nr. 183, ~~hovedtegn. 1842 for vg. nr. 18022, hovedtegn. 2060 for vg. nr. 780, hovedtegn. 2176 for vg. nr. 18043 og hovedtegn. 3109 for vg. nr. 650. 792 og 794. Vg. nr. 780 og 18022 har grunnriss 1.~~

x) Se vognnummerliste.

SI-enheter

Godkj. /



PERSON- OG KONDUKTÖRVOGN

Hoveddata

Litra
BF31 type 3

(BFo2b tp. 7)

ev.

Trykk nr. 751

Nr. Dato

1 1/5-77

2 1/5-79

3 1/5-80

4 1/5-81

Tegn.fortegnelse nr. x)

Hovedtegn.: 1841

Byggeår: x)

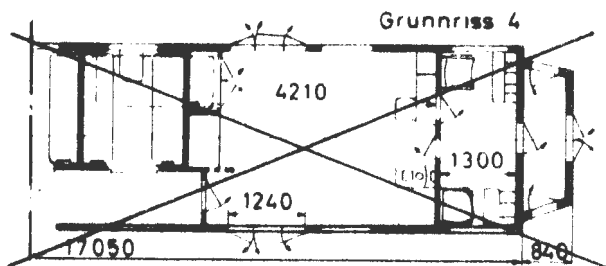
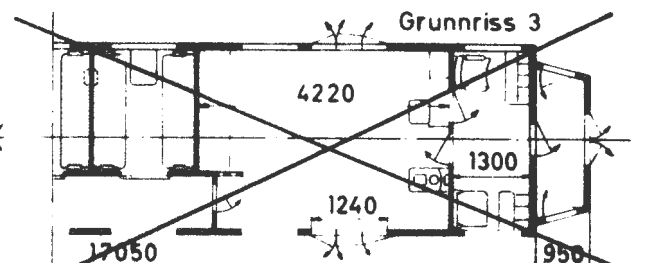
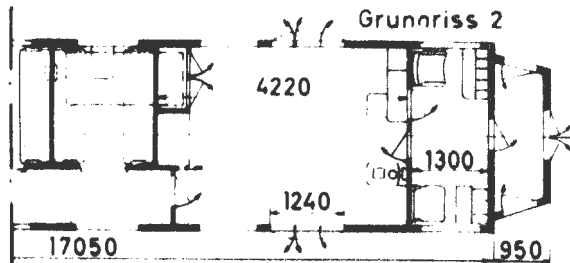
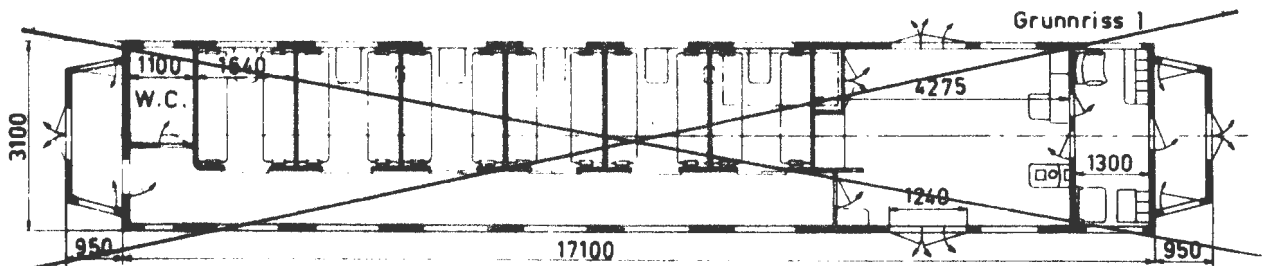
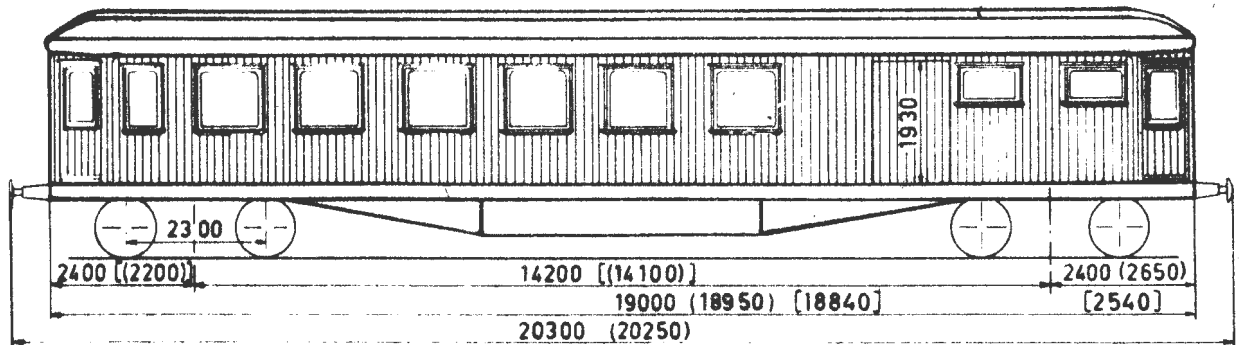

Mål i () for gr.riss 2

Lengde over buffere	20,25/20,30 m
" av vognkasse	18,84/19,00 m
Bredde "	3,10 m
Boggisenteravstand	14,10/14,20 m
Største takhøyde over skinnetopp v/tonn vogn	4,02 m
Bufferhøyde	1,06 m
Boggi etter tegn.	1904
Antall kupéer	6
" sitteplasser	48
Bremser	Hik-GP bremse og skrubremse
Spenning på lysanlegg	32 volt
Elektrisk varme i kW	21
Vognvekt	31,0-34,5 tonn
Last i reiseGodsrom	2,0-3,0 tonn
Største tillatte hastighet	100 km/h

x) Se vognnummerliste.

SI-enheter

Godkj. /



PERSON- OG KONDUKTÖRVOGN

Litra
BF32 type 2

Hoveddata

(BFo2c tp. 3)

v. Trykk nr. 751

Nr.	Dato
1	1/5-74
2	1/5-76
3	1/5-77
4	1/5-78
5	1/5-80
6	1/5-81

Tegn.fortegnelse nr. x)

Hovedtegn.: Se baksiden

Byggeår: x)

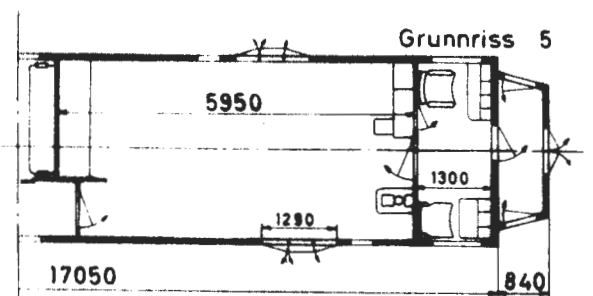
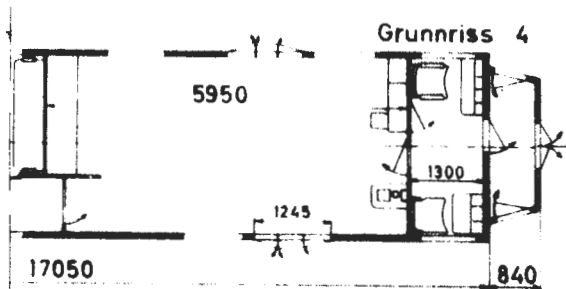
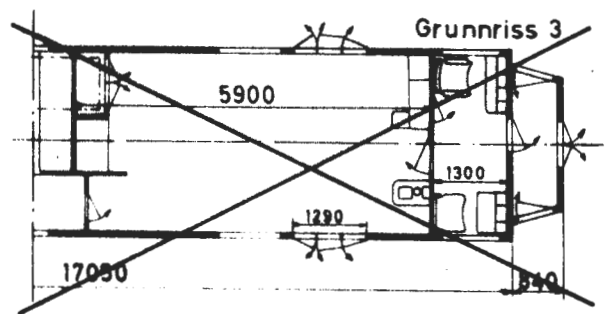
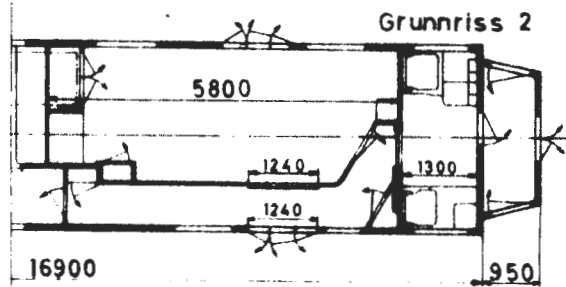
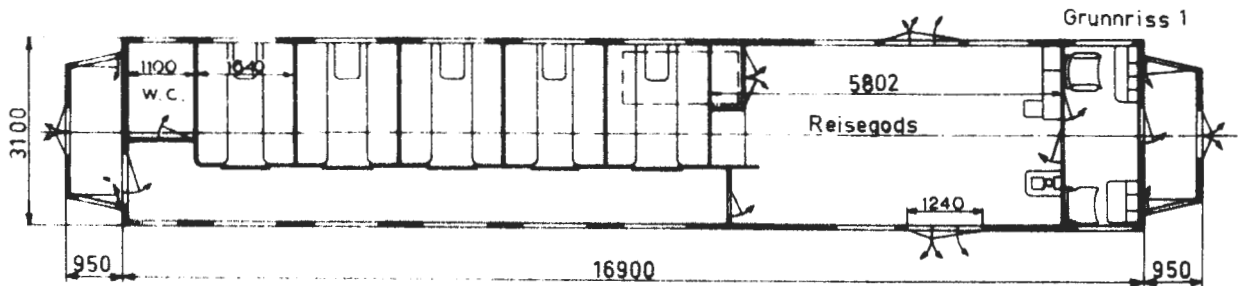
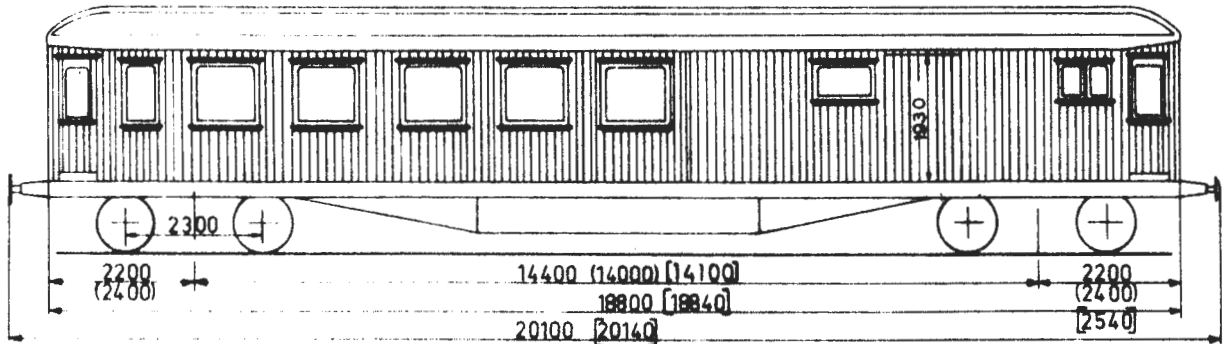

Mål i () for grunnriss 2
 " " [] " " 4 og 5

x) Se vognnummerliste.



KONDUKTÖRVOGN

Hoveddata

Litra
FV type 1

(F type 1)

Trykk nr. 751

Nr.	Dato
1	1/5-76
2	1/5-78
3	1/5-81

Tegn.fortegnelse nr. x)

Hovedtegn.: 1)

Byggeår: x)

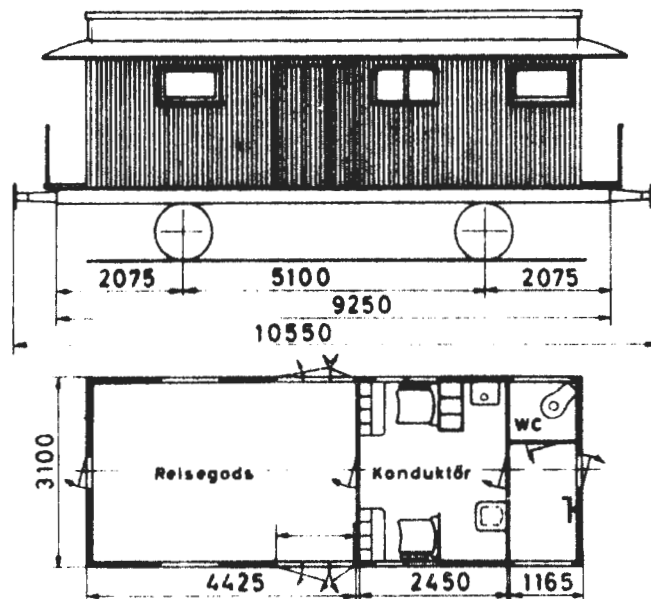

Lengde over buffere	10,55 m
" av vognkasse	8,04 m
Bredde " "	3,10 m
Største takhøyde over skinnenetopp v/tom vogn	-
Bufferhøyde	1,06 m
Bremser	Hik-GP bremse og skrubremse 2)
Spenning på lysanlegg	32 volt
Vognvekt	13,0-18,0 tonn
Last i reisegoderom	1,0 tonn
Største tillatte hastighet	80 km/h

1) Hovedtegn. B515+15678 for vg. nr. 1025, 1027, hovedtegn. B482+15678 for vg. nr. ~~1023~~ og 1024 og hovedtegn. 3043+15678 for vg. nr. 3042 og 3043.

2) Vg. nr. ~~1023~~ og 1024 har bare skrubremse.

x) Se vognnummerliste.

SI-enheter

Godkj. /



PERSONVOGNER - ILLUSTRERT FORTEGNELSE

VOGNNUMMERLISTE MED UTSTYRSKODE

Stålvogner

Blad nr. 1

v Trykk nr. 751

Nr.	Dato	Vogn		Type	Bygge- år	Tegn. fort. nr.	Boggi tegn.	Utstyrskode
		Nummer	Litra					
1	1/5-76							
2	1/5-77	19004	FVde		1935	719	-	204.215.242.247.250.264.316
3	1/5-80	19005	"		1942	"	-	204.215.242.247.250.264.316
4	1/5-81	19006	"		1939	"	-	204.215.242.247.250.264.316
		19007	"		1936	"	-	204.215.242.247.250.264.316
		19008	"		1942	"	-	204.215.242.247.250.264.316
		19009	"		1941	"	-	204.215.242.247.250.264.316
		19010	"		1938	"	-	204.215.242.247.250.264.316
		19011	"		1936	"	-	204.215.242.247.250.264.316
		19900	BFV1		1928	-	-	204.215.238.239.246.260.314.453
		19901	"		"	-	-	204.215.238.239.246.260.314.453
		19902	"		"	-	-	204.215.238.239.246.260.314.453
		19903	"		"	-	-	204.215.238.239.246.260.314.453
		19904	"		"	-	-	204.215.238.239.246.260.314.453
		19905	"		"	-	-	204.215.238.239.246.260.316
		19906	"		"	-	-	204.215.238.239.246.260.316
		19907	"		1929	-	-	204.215.238.239.246.260.314.453
		19908	"		"	-	-	204.215.238.239.246.260.314.453
		19909	"		"	-	-	204.215.238.239.246.260.314.453
		19912	"		"	-	-	204.215.238.239.246.260.316
		19913	"		"	-	-	204.215.238.239.246.260.316
		19914	"		"	-	-	204.215.238.239.246.260.314.453
		19916	"		"	-	-	204.215.238.239.246.260.314.453
		19918	"		1930	-	-	204.215.238.239.246.260.316
		19919	"		"	-	-	204.215.238.239.246.260.314.453
		19920	"		"	-	-	204.215.238.239.246.260.314.453
		19921	"		"	-	-	204.215.238.239.246.260.316
		19922	B1		1939	-	3690	204.215.247.260.270.316.325
		19923	"		"	-	"	204.215.247.260.270.316.325
		19924	"		"	-	"	204.215.247.260.270.316
		19925	"		"	-	"	204.215.247.260.270.316.325
		19926	"		"	-	"	204.215.247.260.270.316.325
		19927	"		"	-	"	204.215.247.260.270.316.325
		19928	"		"	-	"	204.215.247.260.270.316.325
		19929	"		1940	-	"	204.215.247.260.270.316.325
		19930	C1		1939	-	6510	204.215.235.246.250.260.270.317.325
		19931	C2		1964	788	3690	210.215.247.250.252.260.270.317.500

NSB

PERSONVOGNER - ILLUSTRERT FORTEGNELSE

VOGNNUMMERLISTE MED UTSTYRSKODE

Trykk nr. 751

Stålvogner

Blad nr. 2

Nr	Dato	Vogn		Type	Bygge- år	Tegn- fort. nr.	Boggi- tegn.	Utstyrskode
		Nummer	Litra					
		21001	WLB	1	1939	737	8680	208.215.230.247.260.266.270.316.325
		21002	"	"	"	"	"	208.215.230.247.260.266.270.316.325
		21004	"	2	1940	738	"	208.215.230.247.260.266.270.316.325
		21006	"	"	"	"	"	208.215.230.247.260.266.270.316.325
		21007	"	3	1941	739	"	204.215.230.247.260.266.270.316.325
		21008	"	"	"	"	"	204.215.230.247.260.266.270.316.325
		21009	"	"	"	"	"	204.215.230.247.260.266.270.316.325
		21010	WLA	2	1977 ¹⁾	832	"	208.215.230.247.260.266.273.316
		21011	"	1	1952	577	"	208.215.230.247.260.266.270.316
		21012	"	2	1978 ²⁾	832	"	208.215.230.247.260.266.273.316
		21013	"	1	1952	577	"	208.215.230.247.260.266.270.316
		21020	WLB	4	1951	579	"	208.215.230.247.260.266.270.316
		21021	"	"	"	"	"	208.215.230.247.260.266.270.316
		21022	"	"	"	"	"	208.215.230.247.260.266.270.316
		21023	"	"	"	"	"	208.215.230.247.260.266.270.316
		21024	"	"	"	"	"	208.215.230.247.260.266.270.316
		21025	"	"	1956	616	"	208.215.230.247.260.266.273.316
		21026	"	"	"	"	"	208.215.230.247.260.266.273.316
		21027	"	"	"	"	"	208.215.230.247.260.266.273.316
		21028	"	"	1957	"	"	208.215.230.247.260.266.273.316
		21029	"	"	"	"	6510	208.215.230.247.260.266.270.316
		21030	"	"	"	"	8680	208.215.226.230.247.255.260.266.267. 273.316
		21031	"	"	"	"	"	208.215.226.230.247.255.260.266.267. 273.316
		21032	"	"	1956	615	"	208.215.230.247.260.266.270.316
		21033	"	"	"	"	"	208.215.230.247.260.266.270.316
		21034	"	"	"	"	"	208.215.230.247.260.266.270.316
		21035	WLAB		1957	651	"	210.215.230.247.260.266.270.318.325
		21036	"		"	"	"	210.215.230.247.260.266.270.318.325
		21037	"		"	"	"	210.215.230.247.260.266.270.318.325
		21038	"		1958	"	"	210.215.230.247.260.266.270.318.325
		21039	"		"	"	"	210.215.230.247.260.266.270.318.325
		21040	"		"	"	"	210.215.230.247.260.266.270.318.325
		21041	"		"	"	"	210.215.230.247.260.266.270.318.325
		21042	"		"	"	"	210.215.230.247.260.266.270.318.325

1) Oppr. byggeår 1951. 2) Oppr. byggeår 1952.

M Had

1.5.1981

NSB

PERSONVOGNER - ILLUSTRERT FORTEGNELSE

VOGNNUMMERLISTE MED UTSTYRSKODE

Stålvogner

Blad nr. 3

Trykk nr. 751

Nr	Dato	Vogn		Type	Bygge- år	Tegn- fort. nr.	Boggi- tegn.	Utstyrskode
		Nummer	Litra					
		21043	WLAB		1958	674	8680	208.215.230.247.260.266.270.316.500
		21044	"		"	"	"	208.215.230.247.260.266.270.316.500
		21045	"		1959	"	"	208.215.230.247.260.266.270.316.500
		21046	"		"	"	"	208.215.230.247.260.266.270.316.500
		21047	"		"	"	"	208.215.230.247.260.266.270.316.500
		21048	"		"	"	"	208.215.230.247.260.266.270.316.500
		21049	"		"	"	"	208.215.230.247.260.266.270.316.500
		21050	"		1961	"	"	208.215.230.247.260.266.270.316.500
		21051	"		"	"	"	208.215.230.247.260.266.270.316.500
		21052	"		"	"	"	208.215.230.247.260.266.270.316.500
		21053	"		"	"	"	208.215.230.247.260.266.270.316.500
		21054	"		"	"	"	208.215.230.247.260.266.270.316.500
		21055	"		1962	"	"	208.215.230.247.260.266.270.316
		21056	"		"	"	"	208.215.230.247.260.266.270.316
		21057	"		1963	689	"	208.215.230.247.260.266.270.316
		21058	"		"	"	"	208.215.230.247.260.266.270.316
		21059	"		"	"	"	208.215.230.247.260.266.270.316
		21060	"		"	"	"	208.215.230.247.260.266.270.316
		21061	"		"	"	"	208.215.230.247.260.266.270.316
		21062	"		"	"	"	208.215.230.247.260.266.270.316
		21063	"		"	"	"	208.215.230.247.260.266.273.316
		21064	"		"	"	"	208.215.230.247.260.266.273.316
		21065	"		"	"	"	208.215.230.247.260.266.273.316
		21066	"		"	"	"	208.215.230.247.260.266.273.316
		21067	"		1965	717	"	210.215.230.247.260.266.273.318
		21068	"		"	"	"	210.215.230.247.260.266.273.318
		21069	"		"	"	"	210.215.230.247.260.266.273.318
		21070	"		"	"	"	210.215.230.247.260.266.270.318
		21071	"		"	"	"	210.215.230.247.260.266.270.318
		21072	"		"	"	"	210.215.230.247.260.266.270.318
		21073	"		"	"	"	210.215.230.247.260.266.270.318
		21074	"		"	"	"	210.215.230.247.260.266.270.318
		21075	"		"	"	"	210.215.230.247.260.266.270.318
		21076	"		"	"	"	210.215.230.247.260.266.270.318
		21077	WLABK		"	"	"	210.215.226.230.247.254.255.260.266. 267.273.318.325
					M Had			1.5.1981

NSB

PERSONVOGNER - ILLUSTRERT FORTEGNELSE

VOGNUMMERLISTE MED UTSTYRSKODE

Stålvogner

Trykk nr. 751

Blad nr. 4

Nr.	Dato	Vogn		Type	Bygge- år	Tegn- fort. nr.	Boggi- tegn.	Utstyrskode
		Nummer	Litra					
		21078	WLABK		1965	717	8680	210.215.226.230.247.254.255.260.266. 267.273.318.325
		21079	"		"	"	"	210.215.230.247.254.260.266.273.318. 325
		21080	"		"	"	"	210.215.226.230.247.254.255.260.266. 267.273.318.325
		21081	"		"	"	"	210.215.230.247.254.260.266.273.318. 325
		21082	"		"	"	"	210.215.230.247.254.260.266.273.318. 325
		21201	BR		1972	786	"	210.215.241.247.261.266.270.318.500. 501
		21202	"		"	"	"	210.215.226.241.247.261.266.267.273. 318.500.501
		21203	"		"	"	"	210.215.241.247.261.266.270.318.500. 501
		21204	"		"	"	"	210.215.226.241.247.261.266.267.273. 318.500.501
		21205	"		"	"	"	210.215.241.247.261.266.270.318.500. 501
		21251	R1		1953	636	"	206.215.231.247.260.266.270.318
		21252	"		"	"	"	206.215.226.231.247.260.266.267.273. 318
		21253	"		"	"	3690	206.215.231.247.260.270.318
		21254	"		"	"	8680	206.215.231.247.260.266.270.318
		21255	"		1959	675	"	210.215.231.247.260.266.270.318
		21256	"		"	"	"	210.215.231.247.260.266.270.318
		21257	"		1968	768	"	210.215.226.231.247.260.266.267.273. 318
		21258	"		"	"	"	210.215.226.231.247.260.266.267.273. 318
		21259	"		"	"	"	210.215.226.231.247.260.266.267.273. 318
		21260	"		"	"	"	210.215.226.231.247.260.266.267.273. 318
		21261	"		"	"	"	210.215.226.231.247.260.266.267.273. 318
		21303	DF36		1942	482	3690	204.215.235.239.246.250.252.260.270. 316.325
		21304	DF37		1954	594	6510	208.215.226.239.247.255.260.267.273. 316
		21305	"		1955	"	"	208.215.226.239.247.260.270.316
							M Had	1.5.1981

NSB

PERSONVOGNER - ILLUSTRERT FORTEGNELSE

VOGNNUMMERLISTE MED UTSTYRSKODE

Stålvogner

Blad nr. 5

Rev. Trykk nr. 751

Nr	Dato	Vogn		Type	Bygge- år	Tegn- fort- nr.	Boggi- tegn.	Utstyrskode
		Nummer	Litra					
		21306	DF37		1954	594	6510	208.215.235.247.260.266.270.316
		21307	"		"	"	"	208.215.235.239.247.252.260.270.316
		21310	DF30		"	602	3690	208.215.235.239.246.250.252.260.270.316
		21313	"		1956	"	6510	208.215.235.239.247.250.252.260.270.316
		21318	DF37		1965	718	"	210.215.247.250.260.270.317
		21320	"		"	"	"	210.215.247.260.270.317
		21321	"		"	"	3690	210.215.247.250.260.270.317
		21401	F1	1	1931	-	"	204.215.239.247.252.260.270.316
		21402	"	"	1932	-	"	204.215.235.239.247.260.270.316
		21403	"	2	1933	-	6510	204.215.239.247.260.270.316
		21404	F2		1942	482	"	210.215.247.250.252.260.270.317.500
		21405	"		"	"	3690	204.215.247.252.260.270.316
		21406	F3	1	1955	602	6510	208.215.247.252.260.270.316
		21407	"	"	"	"	3690	210.215.247.252.260.270.317.500
		21409	"	3	"	"	6510	210.215.247.252.260.261.270.317.500
		21410	"	"	"	"	"	210.215.247.252.260.261.270.317.500
		21412	"	2	1964	702	"	210.215.247.252.260.261.266.270.317
		21414	"	"	"	"	3690	210.215.247.252.260.261.266.270.317
		21420	"	4	1979	842	"	210.215.226.230.247.252.255.260.261.267.273.318.500
		21421	"	"	"	"	6510	210.215.226.230.247.252.255.260.261.267.273.318.500
		21422	"	"	"	"	"	210.215.226.230.247.252.255.260.261.267.273.318.500
		21501	BF10	1	1938	444	3690	204.215.235.246.252.260.266.270.275.276.277.316
		21502	"	"	"	"	"	204.215.235.246.252.260.266.270.275.276.277.316
		21503	"	"	"	"	"	204.215.247.252.260.266.270.275.276.277.316
		21504	"	2	1955	593	"	204.215.235.246.252.260.266.270.275.276.277.316
		21505	"	"	"	"	"	204.215.235.246.252.260.266.270.275.276.277.316
		21509	"	"	"	"	6510	206.215.247.252.260.266.270.275.276.277.317.325
		21511	"	"	"	"	3690	206.215.226.247.252.260.266.267.273.275.276.277.318
							M Had	1.5.1981

NSB

PERSONVOGNER - ILLUSTRERT FORTEGNELSE

VOGNNUMMERLISTE MED UTSTYRSKODE

Stålvogner

Trykk nr. 751

Blad nr. 6

Nr	Dato	Vogn		Type	Bygge- år	Tegn- fort. nr.	Boggi tegn.	Utstyrskode
		Nummer	Litra					
		21512	BF10	2	1955	593	6510	206.215.247.252.260.266.270.275.276. 277.317
		21513	"	"	"	"	"	206.215.247.252.260.266.270.275.276. 277.318
		21514	"	"	"	"	"	206.215.247.252.260.266.270.275.276. 277.318.325.500
		21515	BF11		1965	727	8680	210.215.226.230.247.252.260.266.267. 273.275.276.277.318
		21516	"		"	"	"	210.215.226.230.247.252.260.266.267. 273.275.276.277.318
		21517	"		1966	"	6510	210.215.230.247.252.260.266.270.275. 276.277.318
		21518	"		"	"	8680	210.215.226.230.247.252.260.266.267. 273.275.276.277.318
		21519	"		"	"	"	210.215.226.230.247.252.260.266.267. 273.275.276.277.318
		21520	"		"	"	"	210.215.226.230.247.252.260.266.267. 273.275.276.277.318
		21521	"		"	"	"	210.215.226.230.247.252.260.266.267. 273.275.276.277.318
		21522	"		"	"	"	210.215.226.230.247.252.260.266.267. 273.275.276.277.318
		21523	"		"	"	"	210.215.226.230.247.252.260.266.267. 273.275.276.277.318
		21524	"		"	"	"	210.215.226.230.247.252.260.266.267. 273.275.276.277.318
		21525	BF12		1968 ¹⁾	757	"	210.215.230.247.252.260.266.270.275. 276.277.318.500
		21526	"		1969 ¹⁾	"	"	210.215.226.230.247.252.255.260.266. 267.273.275.276.277.318.500
		21527	"		1969	"	"	210.215.230.247.252.260.266.270.275. 276.277.318.500.501
		21528	"		"	"	"	210.215.230.247.252.260.266.270.275. 276.277.318.500.501

1) Oppr. byggeår 1947.

M Had

1.5.1981

NSB

PERSONVOGNER - ILLUSTRERT FORTEGNELSE

VOGNUMMERLISTE MED UTSTYRSKODE

Stålvogner

Blad nr. 10

Trykk nr. 751

Nr.	Dato	Vogn		Type	Bygge- år	Tegn. fort. nr.	Boggi tegn.	Utstyrskode
		Nummer	Litra					
		24105	AB11		1960	682	8680	210.215.230.247.260.266.270.317.500
		24106	"		"	"	6510	210.215.230.247.260.266.270.318.500
		24107	"		"	"	8680	210.215.226.230.247.255.260.266.267. 273.318.500
		24108	AB12		"	"	"	210.215.226.230.247.255.260.266.267. 268.273.318.325.500
		24109	"		"	"	"	210.215.226.230.247.255.260.266.267. 268.273.318.325.500
		24110	AB11		"	"	"	210.215.230.247.260.266.270.318.500
		24111	"		"	"	"	210.215.230.247.260.266.270.318
		24112	"		"	"	"	210.215.230.247.260.266.270.318.500
		24113	"		"	"	"	210.215.230.247.260.266.270.318.500
		24114	"		1964	706	"	210.215.226.230.247.260.266.267.273. 318.325
		24115	"		"	"	"	210.215.230.247.260.266.270.318.325
		24116	"		"	"	"	210.215.230.247.260.266.270.318
		24117	"		"	"	"	210.215.230.247.260.266.270.318
		24118	"		"	"	"	210.215.226.230.247.255.260.266.267. 273.318
		24120	AB11K		"	"	"	210.215.230.247.254.260.266.270.318. 325
		24121	"		"	"	"	210.215.230.247.254.260.266.273.318. 325
		24122	"		"	"	"	210.215.230.247.254.260.266.273.318. 325
		24123	"		"	"	"	210.215.230.247.254.260.266.273.318. 325
		25001	B10	1	1947	543	3690	206.215.246.260.266.270.317.325
		25002	"	"	"	"	"	206.215.246.260.266.270.317.325
		25005	"	"	"	"	"	208.215.246.260.266.270.316.325
		25006	"	"	"	"	"	208.215.235.246.260.266.270.316
		25007	"	"	"	"	"	208.215.235.246.260.270.316
		25501	B2K		1950	566	"	210.215.235.241.246.253.260.266.270. 318.325
		25502	B3	3	"	"	6510	210.215.247.260.266.270.317.500
		25503	"	"	"	"	3690	210.215.247.260.266.270.318.500
		25504	"	"	"	"	"	210.215.247.260.266.270.318.500
		25505	"	"	"	"	"	210.215.247.260.266.270.317.500
		25506	"	"	"	"	"	210.215.247.260.266.270.318.500
							M Had	1.5.1981

NSBPERSONVOGNER - ILLUSTRERT FORTEGNELSE
VOGNNUMMERLISTE MED UTSTYRSKODE

Trykk nr. 751

Blad nr. 11

Nr	Dato	Vogn		Type	Bygge- år	Tegn- fort. nr.	Boggi- tegn.	Utstyrskode
		Nummer	Litra					
		25507	B3	3	1950	566	3690	210.215.226.247.255.260.266.267.273. 318.500
		25508	"	"	1947	543	"	210.215.247.260.266.270.318.500
		25509	"	"	1951	566	6510	210.215.226.247.255.260.266.267.273. 318.500
		25510	"	"	"	"	3690	210.215.247.260.266.270.318.500
		25512	"	"	"	"	"	210.215.226.247.255.260.266.267.273. 318.500
		25513	"	"	"	"	6510	210.215.226.247.255.260.266.267.273. 318.500
		25514	"	"	"	"	3690	210.215.247.260.266.270.318.500
		25515	"	"	"	"	"	210.215.247.260.266.270.318.500
		25516	"	"	"	"	"	210.215.247.260.266.270.318.500
		25517	"	"	1952	"	"	210.215.247.260.266.270.318.500
		25518	"	"	"	"	"	210.215.247.260.266.270.318.500
		25519	B2	"	"	"	"	208.215.246.260.266.270.316
		25520	B3	3	"	"	"	210.215.226.247.255.260.266.267.273. 318.500
		25521	"	"	"	"	"	206.215.247.260.266.270.318.325.500
		25522	"	"	"	"	"	206.215.247.260.266.270.318.325.500
		25523	B2	"	"	"	"	206.215.235.241.246.260.266.270.318. 325
		25524	"	"	"	"	"	206.215.247.260.266.270.318.325
		25525	"	"	"	"	6510	206.215.246.260.266.270.318.325
		25526	"	"	1953	"	"	206.215.226.246.253.255.260.266.267. 273.318.325.500
		25527	"	"	"	"	"	206.215.235.241.247.260.266.270.318. 325
		25528	B2K	"	"	"	3690	206.215.235.241.246.260.266.270.318. 325
		25529	B2	"	"	"	6510	206.215.235.241.246.260.266.270.318. 325
		25530	B3	3	"	"	"	206.215.247.260.266.270.318.325.500
		25531	"	2	1962	691	8680	210.215.247.261.266.270.318.500
		25532	"	"	"	"	"	210.215.247.261.266.270.318.500
		25533	"	"	"	"	"	210.215.247.261.266.270.318.500
		25534	"	"	"	"	"	210.215.247.261.266.270.318.500
		25535	"	"	"	"	"	210.215.247.261.266.270.318.500
		25536	"	"	"	"	"	210.215.247.261.266.270.318.500
		25537	"	"	"	"	"	210.215.247.261.266.270.318.500
							M Had	1.5.1981

NSB

PERSONVOGNER - ILLUSTRERT FORTEGNELSE

VOGNNUMMERLISTE MED UTSTYRSKODE

Stålvogner

Blad nr. 12

Rev.

Trykk nr. 751

Nr	Vogn		Type	Bygge- år	Tegn. fort. nr.	Boggi tegn.	Utstyrskode
	Nummer	Litra					
	25538	B3	2	1962	691	8680	210.215.247.261.266.270.318.500
	25539	"	"	"	"	"	210.215.247.261.266.270.318.500
	25540	"	"	"	"	"	210.215.226.247.261.266.270.318.500
	25541	"	"	"	"	"	210.215.247.261.266.270.318.500
	25542	"	"	"	"	"	210.215.247.261.266.270.318.500
	25543	"	"	"	"	"	210.215.247.261.266.270.318.500
	25544	"	"	"	"	"	210.215.247.261.266.270.318.500
	25545	"	"	"	"	"	210.215.247.261.266.270.318.500
	25546	"	"	"	"	"	210.215.247.261.266.270.318.500
	25547	"	"	"	"	"	210.215.247.261.266.270.318.500
	25548	"	"	"	"	"	210.215.247.261.266.270.318.500
	25549	"	"	"	"	"	210.215.247.261.266.270.318.500
	25550	"	"	1963	"	"	210.215.247.261.266.270.318.500
	25551	"	"	"	"	"	210.215.247.261.266.270.318.500
	25552	"	"	"	"	"	210.215.247.261.266.270.318
	25553	"	"	"	"	"	210.215.247.261.266.270.318
	25554	"	"	"	"	"	210.215.247.261.266.270.318.500
	25555	"	"	"	"	"	210.215.247.261.266.270.318.500
	25556	"	"	"	"	"	210.215.247.261.266.270.318.500
	25557	"	"	"	"	"	210.215.226.247.255.261.266.267.273. 318.500
	25558	"	"	"	"	"	210.215.247.261.266.270.318
	25559	"	"	"	"	"	210.215.247.261.266.270.318
	25560	"	"	"	"	"	210.215.247.261.266.270.318
	25561	"	"	"	"	"	210.215.226.247.261.266.267.273.318
	25562	"	"	"	"	"	210.215.247.261.266.270.318
	25563	"	"	1964	"	"	210.215.247.253.261.266.270.318
	25564	"	"	"	"	"	210.215.247.253.261.266.270.318
	25565	"	"	"	"	"	210.215.226.247.253.261.266.267.273. 318
	25566	"	"	"	"	"	210.215.247.253.261.266.270.318
	25567	"	"	"	"	"	210.215.226.247.253.261.266.267.273. 318
	25568	"	"	"	"	"	210.215.226.247.253.255.261.266.267. 273.318
	25569	"	"	"	"	"	210.215.226.247.253.261.266.267.273. 318
	25570	"	"	"	"	"	210.215.247.253.261.266.270.318
						M Had	1.5.1981

NSB

PERSONVOGNER - ILLUSTRERT FORTEGNELSE

VOGNNUMMERLISTE MED UTSTYRSKODE

Stålvogner

Trykk nr. 751

Blad nr. 13

Nr	Dato	Vogn		Type	Bygge- år	Tegn- fort. nr.	Boggi- tegn.	Utstyrskode
		Nummer	Litra					
		25571	B3	2	1964	691	8680	210.215.226.247.253.255.261.266.267.273.318.
		25572	"	"	"	"	"	210.215.247.253.261.266.270.318
		25573	"	"	1965	"	"	210.215.226.247.253.261.266.267.273.318
		25574	"	"	"	"	"	210.215.226.247.253.261.266.267.273.318
		25575	"	"	1966	"	"	210.215.247.253.261.266.270.318
		25576	"	"	"	"	"	210.215.226.247.253.261.266.267.273.318
		25577	"	"	"	"	"	210.215.247.253.261.266.270.318
		25578	"	"	"	"	"	210.215.247.253.261.266.270.318
		25579	"	"	"	"	"	210.215.226.247.253.261.266.267.273.318
		25580	"	"	"	"	"	210.215.247.261.266.270.318
		25581	"	"	"	"	"	210.215.226.247.261.266.267.273.318
		25582	"	"	"	"	"	210.215.226.247.261.266.267.273.318
		25583	"	"	"	"	"	210.215.247.261.266.270.318
		25584	"	"	"	"	"	210.215.247.261.266.270.318
		25585	"	"	"	"	"	210.215.247.261.266.270.318
		25586	"	"	"	"	"	210.215.247.261.266.270.318
		25587	"	"	"	"	"	210.215.226.247.261.266.267.273.318
		25588	"	"	"	"	"	210.215.247.261.266.270.318
		25589	"	"	"	"	"	210.215.247.261.266.270.318
		25590	"	"	"	"	"	210.215.247.261.266.270.318
		25591	"	"	"	"	"	210.215.247.261.266.270.318
		25592	"	"	"	"	"	210.215.247.261.266.270.318
		25593	"	"	"	"	"	210.215.247.261.266.270.318
		25594	"	"	"	"	"	210.215.247.261.266.270.318
		25595	"	"	"	"	"	210.215.247.261.266.270.318
		25596	"	"	"	"	"	210.215.247.261.266.270.318
		25597	"	"	"	"	"	210.215.226.247.261.266.267.273.318
		25598	"	"	1967	"	"	210.215.226.247.261.266.267.273.318
		25599	"	"	"	"	"	210.215.226.247.261.266.267.273.318
		25600	"	"	"	"	"	210.215.226.247.261.266.267.273.318
		25601	"	"	"	"	"	210.215.226.247.261.266.267.273.318
		25602	"	"	"	"	"	210.215.226.247.261.266.267.273.318
		25603	"	"	"	"	"	210.215.226.247.261.266.267.273.318

NSB

PERSONVOGNER - ILLUSTRERT FORTEGNELSE

VOGNNUMMERLISTE MED UTSTYRSKODE

Trykk nr. 751

Stålvogner

Blad nr. 14

Nr	Dato	Vogn		Type	Bygge- år	Tegn- fort. nr.	Boggi- tegn.	Utstyrskode
		Nummer	Litra					
		25604	B3	2	1967	691	8680	210.215.226.247.261.266.267.273.318
		25605	"	"	"	"	"	210.215.226.247.261.266.267.273.318
		25606	"	"	"	"	"	210.215.226.247.261.266.267.273.318
		25607	"	"	"	"	"	210.215.226.247.261.266.267.273.318
		25608	"	"	"	"	"	210.215.226.247.261.266.267.273.318
		25609	"	"	"	"	"	210.215.226.247.261.266.267.273.318
		25610	"	"	"	"	"	210.215.226.247.261.266.267.273.318
		25611	"	"	"	"	"	210.215.226.247.261.266.267.273.318
		25612	"	"	"	"	"	210.215.226.247.261.266.267.273.318
		25613	"	"	"	"	"	210.215.226.247.261.266.267.273.318
		25614	"	"	"	"	"	210.215.226.247.261.266.267.273.318
		25615	"	"	1968	"	"	210.215.226.247.261.266.267.273.318
		25616	"	"	"	"	"	210.215.226.247.261.266.267.273.318
		25617	"	"	"	"	"	210.215.226.247.261.266.267.273.318
		25618	"	"	"	"	"	210.215.247.261.266.270.318
		25619	"	"	"	"	"	210.215.226.247.261.266.267.273.318
		25620	"	"	"	"	"	210.215.226.247.261.266.267.273.318
		25621	"	"	"	"	"	210.215.226.247.261.266.267.273.318
		25622	"	"	"	"	"	210.215.247.261.266.270.318
		25623	"	"	1969	"	"	210.215.247.261.266.270.318
		25624	"	"	"	"	"	210.215.226.247.255.261.266.267.273.318
		25625	"	"	"	"	"	210.215.247.261.266.270.318.500
		25626	"	"	"	"	"	210.215.247.261.266.270.318.500
		25627	"	"	"	"	"	210.215.226.247.255.261.266.267.273.318.500
		25628	"	"	"	"	"	210.215.226.247.255.261.266.267.273.318.500
		25629	"	"	"	"	"	210.215.226.247.261.266.267.273.318.500
		25630	"	"	"	"	"	210.215.247.261.266.270.318.500
		25631	"	"	"	"	"	210.215.226.247.255.261.266.267.273.318.500
		25632	"	"	"	"	"	210.215.226.247.261.266.267.273.318.500
		25633	"	"	"	"	"	210.215.247.261.266.270.318.500
		25634	"	"	"	"	"	210.215.226.247.255.261.266.267.273.318.500
					M Had			1.5.1981

NSB

PERSONVOGNER - ILLUSTRERT FORTEGNELSE

VOGNNUMMERLISTE MED UTSTYRSKODE

Stålvogner

Blad nr. 15

Rev. Trykk nr. 751

Nr	Sato	Vogn		Type	Bygge- år	Tegn- fort. nr.	Boggi tegn.	Utstyrskode
		Nummer	Litra					
		25635	B3	2	1969	691	8680	210.215.226.247.255.261.266.267.273. 318.500
		25636	"	"	"	"	"	210.215.226.247.261.266.267.273.318. 500
		25637	"	"	"	"	"	210.215.247.261.266.270.318.500
		25638	"	"	"	"	"	210.215.226.247.261.266.267.273.318. 500
		25639	"	"	"	"	"	210.215.226.247.261.266.267.273.318. 500
		25640	"	"	"	"	"	210.215.247.261.266.270.318.500.501
		25641	"	"	"	"	"	210.215.247.261.266.270.318.500.501
		25642	"	"	1969 ¹⁾	543	3690	210.215.247.261.266.270.318.500
		25643	"	"	" 1)	566	"	210.215.247.261.266.270.318.500
		25644	"	"	1971	691	8680	210.215.247.261.266.270.318.500.501
		25645	"	"	"	"	"	210.215.247.261.266.270.318.500.501
		25646	"	"	"	"	"	210.215.247.261.266.270.318.500.501
		25647	"	"	"	"	"	210.215.247.261.266.270.318.500.501
		25648	"	"	"	"	"	210.215.247.261.266.270.318.500.501
		25649	"	"	"	"	"	210.215.247.261.266.270.318.500.501
		25650	"	"	"	"	"	210.215.247.261.266.270.318.500.501
		25651	"	"	"	"	"	210.215.247.261.266.270.318.500.501
		25652	"	"	1972	"	"	210.215.247.261.266.270.318.500.501
		25653	"	"	"	"	"	210.215.247.261.266.270.318.500.501
		25654	"	"	"	"	"	210.215.247.261.266.270.318.500.501
		25655	"	"	"	"	"	210.215.247.261.266.270.318.500.501
		25656	"	"	"	"	"	210.215.247.261.266.270.318.500.501
		25657	B3K	"	"	"	"	210.215.247.254.261.266.273.318.325. 500.501
		25658	"	"	"	"	"	210.215.247.254.261.266.270.318.325. 500.501
		25659	"	"	"	"	"	210.215.247.254.261.266.270.318.325. 500.501
		25660	"	"	"	"	"	210.215.247.254.261.266.273.318.325. 500.501
		25661	"	"	"	"	"	210.215.247.254.255.261.266.273.318. 325.500.501
		25662	"	"	"	"	"	210.215.247.254.261.266.273.318.325. 500.501
		25663	"	"	"	"	"	210.215.247.254.261.266.273.318.325. 500.501

1) Oppr. byggeår 1947.

M Had

1.5.1981

NSB

PERSONVOGNER - ILLUSTRERT FORTEGNELSE

VOGNNUMMERLISTE MED UTSTYRSKODE

Trykk nr. 751

Stålvogner

Blad nr. 16

Nr	Dato	Vogn		Type	Bygge- år	Tegn- fort. nr.	Boggi- tegn.	Utstyrskode
		Nummer	Litra					
		25664	B3K	2	1972	691	8680	210.215.247.254.261.266.273.318.325. 500.501
		25665	"	"	"	"	"	210.215.247.254.261.266.273.318.325. 500.501
		25666	"	"	"	"	"	210.215.226.247.254.261.266.267.273. 318.325.500.501
		25667	"	"	"	"	"	210.215.247.254.261.266.273.318.325. 500.501
		25668	"	"	1973	"	"	210.215.247.254.261.266.273.318.325. 500.501
		25669	B3	"	1975 ¹⁾	811	3690	210.215.247.261.266.273.317.500
		25670	"	"	1976 ¹⁾	"	"	210.215.247.261.266.273.317.500
		25671	"	"	" 1)	"	6510	210.215.247.261.266.273.317.325
		25672	"	"	" 1)	"	3690	210.215.247.261.266.273.317
		25673	"	"	" 1)	"	6510	210.215.247.261.266.273.317
		25674	"	"	1977 ¹⁾	"	8680	210.215.247.261.266.273.317
		25675	"	"	1979 ¹⁾	"	"	210.215.226.247.261.266.267.273.318. 500
		25676	"	"	" 2)	"	"	210.215.226.247.261.266.267.273.318. 500
		25951	B4		1947	852	3690	210.215.247.260.266.270.317.500
		25952	"		"	"	"	210.215.247.260.266.270.318.500
		25953	"		"	"	"	210.215.247.260.266.270.317.500
		25954	"		"	"	"	210.215.247.260.266.270.317.500
		25955	"		"	"	"	210.215.247.260.266.270.318.500
		25956	"		"	"	6510	210.215.226.247.255.260.266.267.273. 318.500
		25957	"		"	"	3690	210.215.247.260.266.270.318.500
		25958	"		"	"	6510	210.215.247.260.266.270.318.500
		25959	"		"	"	3690	210.215.247.260.266.270.318.500
		25960	"		"	"	6510	210.215.247.260.266.270.317.500
		25961	"		"	"	3690	210.215.247.260.266.270.317.500
		25962	"		"	"	"	210.215.247.260.266.270.317.500
		25963	"		"	"	"	210.215.247.260.266.270.317.500
		26001	B5		1977	824	8680	210.215.226.227.247.255.261.266.267. 268.269.273.318.500
		26002	"		"	"	"	210.215.226.227.247.255.261.266.267. 268.269.273.318.500
		26003	"		"	"	"	210.215.226.227.247.255.261.266.267. 268.269.273.318.500

1) Oppr. Byggeår 1947. 2) Oppr. byggeår 1952.

M Had

1.5.1981

NSB

PERSONVOGNER - ILLUSTRERT FORTEGNELSE

VOGNNUMMERLISTE MED UTSTYRSKODE

Stålvogner

Trykk nr. 751

Blad nr. 17

Nr	Dato	Vogn		Type	Bygge- år	Tegn- fort. nr.	Boggi- tegn.	Utstyrskode
		Nummer	Litra					
		26004	B5		1977	824	8680	210.215.226.227.247.255.261.266.267. 268.269.273.318.500
		26005	"		"	"	"	210.215.226.227.247.255.261.266.267. 268.269.273.318.500
		26006	"		"	"	"	210.215.226.227.247.255.261.266.267. 268.269.273.318.500
		26007	"		"	"	"	210.215.226.227.247.255.261.266.267. 268.269.273.318.500
		26008	"		"	"	"	210.215.226.227.247.255.261.266.267. 268.269.273.318.500
		26009	"		"	"	"	210.215.226.227.247.255.261.266.267. 268.269.273.318.500
		26010	"		"	"	"	210.215.226.227.247.255.261.266.267. 268.269.273.318.500
		26011	"		"	"	"	210.215.226.227.247.255.261.266.267. 268.269.273.318.500
		26012	"		"	"	"	210.215.226.227.247.255.261.266.267. 268.269.273.318.500
		26013	"		"	"	"	210.215.226.227.247.255.261.266.267. 268.269.273.318.500
		26014	"		"	"	"	210.215.226.227.247.255.261.266.267. 268.269.273.318.500
		26015	"		"	"	"	210.215.226.227.247.255.261.266.267. 268.269.273.318.500
		26016	"		"	"	"	210.215.226.227.247.255.261.266.267. 268.269.273.318.500
		26017	"		"	"	"	210.215.226.227.247.255.261.266.267. 268.269.273.318.500
		26018	"		"	"	"	210.215.226.227.247.255.261.266.267. 268.269.273.318.500
		26019	"		1980	"	"	210.215.226.227.247.255.261.266.267. 268.269.273.318.500
		26020	"		"	"	"	210.215.226.227.247.255.261.266.267. 268.269.273.318.500
		26021	"		"	"	"	210.215.226.227.247.255.261.266.267. 268.269.273.318.500
		26022	"		"	"	"	210.215.226.227.247.255.261.266.267. 268.269.273.318.500
		26023	"		"	"	"	210.215.226.227.247.255.261.266.267. 268.269.273.318.500
		26024	"		"	"	"	210.215.226.227.247.255.261.266.267. 268.269.273.318.500
		26025	"		"	"	"	210.215.226.227.247.255.261.266.267. 268.269.273.318.500
								M Had
								1.5.1981

NSB

PERSONVOGNER - ILLUSTRERT FORTEGNELSE

VOGNNUMMERLISTE MED UTSTYRSKODE

Stålvogner

Trykk nr. 751

Blad nr. 18

Nr	Dato	Vogn		Type	Bygge- år	Tegn- fort nr.	Boggi tegn.	Utstyrskode	
		Nummer	Litra						
		26026	B5		1980	824	8680	210.215.226.227.247.255.261.266.267. 268.269.273.318.500	
		26027	"		"	"	"	210.215.226.227.247.255.261.266.267. 268.269.273.318.500	
		26028	"		"	"	"	210.215.226.227.247.255.261.266.267. 268.269.273.318.500	
		26029	"		"	"	"	210.215.226.227.247.255.261.266.267. 268.269.273.318.500	
		26030	"		"	"	"	210.215.226.227.247.255.261.266.267. 268.269.273.318.500	
		26031	"		"	"	"	210.215.226.227.247.255.261.266.267. 268.269.273.318.500	
		26032	"		"	"	"	210.215.226.227.247.255.261.266.267. 268.269.273.318.500	
		26033	"		"	"	"	210.215.226.227.247.255.261.266.267. 268.269.273.318.500	
		26034	"		"	"	"	210.215.226.227.247.255.261.266.267. 268.269.273.318.500	
		26035	"		"	"	"	210.215.226.227.247.255.261.266.267. 268.269.273.318.500	
		26036	"		"	"	"	210.215.226.227.247.255.261.266.267. 268.269.273.318.500	
		26037	"		"	"	"	210.215.226.227.247.255.261.266.267. 268.269.273.318.500	
		26038	"		"	"	"	210.215.226.227.247.255.261.266.267. 268.269.273.318.500	
		26039	"		"	"	"	210.215.226.227.247.255.261.266.267. 268.269.273.318.500	
		26040	"		"	"	"	210.215.226.227.247.255.261.266.267. 268.269.273.318.500	
		26041	"		"	"	"	210.215.226.227.247.255.261.266.267. 268.269.273.318.500	
		26042	"		"	"	"	210.215.226.227.247.255.261.266.267. 268.269.273.318.500	
		26043	"		"	"	"	210.215.226.227.247.255.261.266.267. 268.269.273.318.500	
		26044	"		"	"	"	210.215.226.227.247.255.261.266.267. 268.269.273.318.500	
		26045	"		"	"	"	210.215.226.227.247.255.261.266.267. 268.269.273.318.500	
		26046	"		"	"	"	210.215.226.227.247.255.261.266.267. 268.269.273.318.500	
		26047	"		"	"	"	210.215.226.227.247.255.261.266.267. 268.269.273.318.500	
								M Had	1.5.1981

NSBPERSONVOGNER - ILLUSTRERT FORTEGNELSE
VOGNNUMMERLISTE MED UTSTYRSKODE

Stålvogner

Blad nr. 19

Trykk nr. 751

Nr	Dato	Vogn		Type	Bygge- år	Tegn. fort. nr.	Boggi tegn.	Utstyrskode
		Nummer	Litra					
		26048	B5		1980	824	8680	210.215.226.227.247.255.261.266.267. 268.269.273.318.500
		26049	"		"	"	"	210.215.226.227.247.255.261.266.267. 268.269.273.318.500
		26050	"		1981	"	"	210.215.226.227.247.255.261.266.267. 268.269.273.318.500
		26051	"		"	"	"	210.215.226.227.247.255.261.266.267. 268.269.273.318.500
		26052	"		"	"	"	210.215.226.227.247.255.261.266.267. 268.269.273.318.500
		26053	"		"	"	"	210.215.226.227.247.255.261.266.267. 268.269.273.318.500
		26054	"		"	"	"	210.215.226.227.247.255.261.266.267. 268.269.273.318.500
		26055	"		"	"	"	210.215.226.227.247.255.261.266.267. 268.269.273.318.500
		26056	"		"	"	"	210.215.226.227.247.255.261.266.267. 268.269.273.318.500
		26057	"		"	"	"	210.215.226.227.247.255.261.266.267. 268.269.273.318.500
		26058	"		"	"	"	210.215.226.227.247.255.261.266.267. 268.269.273.318.500
		26059	"		"	"	"	210.215.226.227.247.255.261.266.267. 268.269.273.318.500
							M Had	1.5.1981

NSB

PERSONVOGNER - ILLUSTRERT FORTEGNELSE

VOGNNUMMERLISTE MED UTSTYRSKODE

Trevogner

Blad nr. 1

v. Trykk nr. 751

Nr	Dato	Vogn		Type	Bygge- år	Tegn- fort. nr.	Boggi tegn.	Utstyrskode
		Nummer	Litra					
1	1/5-82	97	BF32	2	1923	318	1904	204.215.239.246.252.260.270.316
		98	"	"	"	"	"	204.215.239.246.260.270.316
		180	B22	3	1925	332	"	204.215.235.246.260.270.316
		183	BF31	2	1917	189	"	204.215.235.239.246.260.270.316
		187	B22	3	1925	332	"	204.215.235.246.260.270.316
		205	ZU20		1900	-	812	204.215.245.260.314
		213	BF32	2	1930	393	1904	202.215.235.239.240.246.260.270.316
		214	"	"	"	"	"	202.215.235.239.240.246.260.270.316
		216	"	"	"	"	"	202.215.239.246.260.270.316
		219	B22	3	"	387	"	204.215.246.260.270.316
		226	B30	3	1937	437	"	204.215.235.246.260.270.316
		289	B22	1	1919	184	"	204.215.246.260.270.316
		428	ZU20		1904	-	812	202.215.235.245.260.314.453
		450	B23 1)	1	1934	425	3660	204.215.235.247.260.315.453
		451	" 1)	"	"	"	"	204.215.247.260.315.453
		452	" 1)	"	"	"	"	204.215.247.260.315.453
		453	" 1)	"	"	"	"	204.215.247.260.315.453
		560	B22	1	1915	139	1904	204.215.246.260.270.316
		562	B22	1	1915	139	1904	204.215.246.260.270.316
		632	BF32	4	1923	277	"	204.215.239.246.260.270.316
		643	B22	3	1926	362	"	204.215.246.260.270.316
		645	"	2	1928	368	"	204.215.246.260.270.316
		650	BF31	2	1929	377	"	204.215.235.239.246.252.260.270.316. 453
		651	B22	3	"	368	"	204.215.246.260.270.316
		663	"	"	1937	439	"	204.215.246.260.270.316
		666	"	2	"	441	"	204.215.246.260.270.316
		707	"	"	1926	363	"	204.215.246.260.270.316
		742	"	1	1924	330	"	204.215.235.246.260.270.316
		746	"	"	1927	360	"	204.215.246.260.270.316
		770	B30	2	1917	183	"	204.215.235.246.260.270.316
		773	B22	1	1920	238	"	204.215.246.260.270.316
		774	"	"	"	"	"	204.215.235.246.260.270.316
		775	BF33	2	1921	246	"	204.215.239.246.252.260.270.316
		789	B22	1	1924	277	"	204.215.235.246.260.270.316
		791	"	"	1923	302	"	204.215.246.260.270.316

1) Tilhenger for motorvogn. Trevogn med platekledning.

M Had

1.5.1981

NSB

PERSONVOGNER - ILLUSTRERT FORTEGNELSE

VOGNUMMERLISTE MED UTSTYRSKODE

Trevogner

Trykk nr. 751

Blad nr. 2

Nr	Dato	Vogn		Type	Bygge- år	Tegn- fort. nr.	Boggi- tegn.	Utstyrskode
		Nummer	Litra					
1	1/5-82							
		796	BF31	3	1924	303	1904	204.215.235.238.239.246.260.270.316
		836	ZU20		1900	-	812	204.215.235.245.260.314.453
		1024	FV	1	1921	-	-	215.225.239.246.314
		1025	"	"	1923	-	-	204.215.239.246.314
		1027	"	"	"	-	-	204.215.239.246.314
		2025	"	7	1922	270	-	204.215.239.242.246.314.453
		2026	"	"	"	"	-	204.215.239.242.246.314.453
		2027	"	"	"	"	-	204.215.239.242.246.314.453
		3030	"	6	1919	159	-	204.215.239.242.246.314.453
		3031	"	"	"	"	-	204.215.239.242.246.314.453
		3033	"	7	1922	270	-	204.215.239.242.246.264.314.453
		3034	"	"	"	"	-	204.215.239.242.246.264.314.453
		3037	"	"	"	"	-	204.215.235.239.246.260.314.453
		3038	"	"	"	"	-	204.215.239.242.246.314.453
		3039	"	"	"	"	-	204.215.239.242.246.314.453
		3042	"	1	1928	372	-	204.215.239.242.246.314
		3043	"	"	"	"	-	204.215.239.246.314
		5010	"	8	1914	129	-	204.215.239.242.246.314.453
		5012	"	6	1919	159	-	204.215.239.242.246.314.453
		5013	"	"	"	"	-	204.215.239.242.246.314.453
		5015	"	"	"	"	-	204.215.239.242.246.314.453
		5016	"	"	"	160	-	204.215.239.242.246.260.314.453
		5020	"	7	1922	271	-	204.215.239.242.246.314.453
		5022	"	"	1924	"	-	204.215.239.242.246.314.453
		5024	"	"	"	270	-	204.215.239.242.246.314.453
		5634	"	6	1914	129	-	204.215.239.242.246.314.453
		5635	"	6	1914	129	-	204.215.239.242.246.314.453
		6012	"	5	1913	-	-	204.215.239.242.246.260.314.453
		6015	"	6	1919	159	-	204.215.239.242.246.314.453
		6016	"	"	"	"	-	204.215.239.242.246.314.453
		6018	"	7	1922	270	-	204.215.239.242.246.264.314.453
		6020	"	"	"	"	-	204.215.239.242.246.264.314.453
		6021	"	"	"	"	-	204.215.239.242.246.264.314.453
		14010	"	6	1915	160	-	204.215.239.242.246.264.314.453
		14011	"	"	1919	159	-	204.215.239.246.260.314.453
		14012	"	"	"	"	-	204.215.239.246.260.314.453
		17950	FV	7	1924	271	-	204.215.239.242.246.314.453
								M Had
								1.5.1981

NSB

PERSONVOGNER - ILLUSTRERT FORTEGNELSE

VOGNNUMMERLISTE MED UTSTYRSKODE

Trevogner

Blad nr. 3

Trykk nr. 751

Nr	Dato	Vogn		Type	Bygge- år	Tegn- fort. nr.	Bogi tegn.	Utstyrskode
		Nummer	Litra					
1	1/5-82							
		17952	FV	6	1919	159	-	204.215.239.242.246.314.453
		17953	"	"	"	160	-	204.215.239.242.246.314.453
		17954	"	"	"	"	-	204.215.239.246.314.453
		18016	BF32	2	1915	146	1904	204.215.239.246.260.270.316
		18043	BF31	2	1918	187	"	204.215.235.238.239.246.260.270.316
		18060	B22	1	1920	238	"	204.215.246.260.270.316
		18080	BF30		1921	243	"	204.215.239.246.252.260.270.316
		18081	"		"	246	"	204.215.239.246.260.270.316
		18099	B30	2	"	258	"	204.215.246.260.270.316
		18104	BF31	3	"	242	"	204.215.238.239.246.260.270.316
		18136	B22	3	1937	439	"	204.215.246.260.270.316
		18137	"	"	"	"	"	204.215.246.260.270.316
		18149	"	2	"	441	"	204.215.246.260.270.316
		18169	BF20 1)		1947	532	3660	204.215.247.260.315.453
		18170	" 1)		"	"	"	204.215.247.260.315.453
		18171	B23 1)	2	"	533	"	204.215.247.260.315.453
		18172	" 1)	"	"	"	"	204.215.247.260.315.453
		18173	" 1)	"	"	"	"	204.215.247.260.315.453
		18174	" 1)	3	1954		6280	205.215.247.260.316
		18175	" 1)	"	1955		"	205.215.247.260.316
		19003	FVde		1942	-	-	204.215.242.246.314
		20054	FV	7	1922	270	-	204.215.239.246.260.314.453
		20773	"	"	"	271	-	204.215.239.242.246.314.453
		23101	"	6	1915	159	-	204.215.239.246.314.453

1) Lettmetallvogn.

M Had

1.5.1981

Nr.	Date
1	1/5-76
2	1/5-78
3	1/5-81
4	1/5-82

Rev.

Vogn		Oppr. byggeår	Boggi tegn.	Utstyrskode	Tilhører
Nummer	Litra				
29001	C	1937	1904	204.215.247.250.260.270.316	Statens Teknologiske Institutt
29002	"	1922	"	204.215.246.250.260.270.316	"
29003	"	"	"	204.215.246.250.260.270.316	"
29004	"	1931	"	204.215.246.250.260.270.316	"
29005	"	1922	"	204.215.246.250.260.270.316	"
29006	"	1918	"	202.215.246.250.260.270.316	"
29007	"	1921	"	204.215.246.250.260.270.316	"
29008	"	1920	"	204.215.246.250.260.270.316	"
29009	"	1931	"	204.215.246.250.260.270.316	"
29010	"	1922	"	204.215.246.250.260.270.316	"
29011	"	1920	"	204.215.246.250.260.270.316	"
29051	"	1920	1904	204.215.246.260.270.316	Godscentralen A/S
29052	"	1911	812	204.215.246.260.270.314.330	"
29053	"	1925	1904	204.215.250.316	Hallingdal Yrkeskole, Ål
29054	"	1915	"	204.215.246.260.270.316	Norsk Hobby Import



Trykk nr. 751

Innregistrert i Statsbanenes vognpark

PRIVATVOGNER

~~For vg. nr. 29001-29011 skjer oppv. fra 220 volts lysnett.~~

Godkj.

/

NSB

PERSONVOGNER - ILLUSTRERT FORTEGNELSE

VOGNNUMMERLISTE MED UTSTYRSKODE

Trevogner

Blad nr. 1

ev. Trykk nr. 751

Nr	Dato	Vogn		Type	Bygge- år	Tegn- fort. nr.	Boggi- tegn.	Utstyrskode
		Nummer	Litra					
1	1/5-82							
2	1/5-83	97	BF32	2	1923	318	1904	204.215.239.246.252.260.270.316
		98	"	"	"	"	"	204.215.239.246.260.270.316
		180	B22	3	1925	332	"	204.215.235.246.260.270.316
		183	BF31	2	1917	189	"	204.215.235.239.246.260.270.316
		187	B22	3	1925	332	"	204.215.235.246.260.270.316
		205	ZU20		1900	-	812	204.215.245.260.314
		213	BF32	2	1930	393	1904	202.215.235.239.240.246.260.270.316
		214	"	"	"	"	"	202.215.235.239.240.246.260.270.316
		216	"	"	"	"	"	202.215.239.246.260.270.316
		219	B22	3	"	387	"	204.215.246.260.270.316
		226	B30	3	1937	437	"	204.215.235.246.260.270.316
		289	B22	1	1919	184	"	204.215.246.260.270.316
		428	ZU20		1904	-	812	202.215.235.245.260.314.453
		450	B23 1)	1	1934	425	3660	204.215.235.247.260.315.453
		451	" 1)	"	"	"	"	204.215.247.260.315.453
		452	" 1)	"	"	"	"	204.215.247.260.315.453
		453	" 1)	"	"	"	"	204.215.247.260.315.453
		560	B22	1	1915	139	1904	204.215.246.260.270.316
		562	B22	1	1915	139	1904	204.215.246.260.270.316
		632	BF32	4	1923	277	"	204.215.239.246.260.270.316
		643	B22	3	1926	362	"	204.215.246.260.270.316
		645	"	2	1928	368	"	204.215.246.260.270.316
		650	BF31	2	1929	377	1904	204.215.235.239.246.252.260.270.316. 453
		651	B22	3	"	368	"	204.215.246.260.270.316
		663	"	"	1937	439	"	204.215.246.260.270.316
		666	"	2	"	441	"	204.215.246.260.270.316
		707	"	"	1926	363	"	204.215.246.260.270.316
		742	"	1	1924	330	"	204.215.235.246.260.270.316
		746	"	"	1927	360	"	204.215.246.260.270.316
		770	B30	2	1917	183	"	204.215.235.246.260.270.316
		773	B22	1	1920	238	"	204.215.246.260.270.316
		774	"	"	"	"	"	204.215.235.246.260.270.316
		775	BF33	2	1921	246	"	204.215.239.246.252.260.270.316
		789	B22	1	1924	277	"	204.215.235.246.260.270.316
		791	"	"	1923	302	"	204.215.246.260.270.316

1) Tilhenger for motorvogn. Trevogn med platekledning.

M Had

1.5.1981

NSB

PERSONVOGNER - ILLUSTRERT FORTEGNELSE

VOGNNUMMERLISTE MED UTSTYRSKODE

Trevogner

Blad nr. 2

ev.

Trykk nr. 751

Nr	Dato	Vogn		Type	Bygge- år	Tegn- fort. nr.	Boggi- tegn.	Utstyrskode
		Nummer	Litra					
1	1/5-82							
2	1/5-83	796	BF31	3	1924	303	1904	204.215.235.238.239.246.260.270.316
		836	ZU20		1900	-	812	204.215.235.245.260.314.453
		1024	FV	1	1921	-	-	215.225.239.246.314
		1025	"	"	1923	-	-	204.215.239.246.314
		1027	"	"	"			204.215.239.246.314
		2025	"	7	1922	270	-	204.215.239.242.246.314.453
		2026	"	"	"	"	-	204.215.239.242.246.314.453
		2027	"	7	1922	270	-	204.215.239.242.246.314.453
		3030	"	6	1919	159	-	204.215.239.242.246.314.453
		3031	"	"	"	"	-	204.215.239.242.246.314.453
		3033	"	7	1922	270	-	204.215.239.242.246.264.314.453
		3034	"	"	"	"	-	204.215.239.242.246.264.314.453
		3037	"	"	"	"	-	204.215.235.239.246.260.314.453
		3038	"	"	"	"	-	204.215.239.242.246.314.453
		3039	"	"	"	"	-	204.215.239.242.246.314.453
		3042	"	1	1928	372	-	204.215.239.242.246.314
		3043	"	"	"	"	-	204.215.239.246.314
		5010	"	8	1914	129	-	204.215.239.242.246.314.453
		5012	"	6	1919	159	-	204.215.239.242.246.314.453
		5013	"	6	1919	159	-	204.215.239.242.246.314.453
		5015	"	"	"	"	-	204.215.239.242.246.314.453
		5016	"	"	"	160	-	204.215.239.242.246.260.314.453
		5020	"	7	1922	271	-	204.215.239.242.246.314.453
		5022	"	"	1924	"	-	204.215.239.242.246.314.453
		5024	"	7	1924	271	-	204.215.239.242.246.314.453
		5634	"	6	1914	129	-	204.215.239.242.246.314.453
		5635	"	6	1914	129	-	204.215.239.242.246.314.453
		6012	"	5	1913	-	-	204.215.239.242.246.260.314.453
		6015	"	6	1919	159	-	204.215.239.242.246.314.453
		6016	"	"	"	"	-	204.215.239.242.246.314.453
		6018	"	7	1922	270	-	204.215.239.242.246.264.314.453
		6020	"	"	"	"	-	204.215.239.242.246.264.314.453
		6021	"	7	1922	270	-	204.215.239.242.246. 264.314.453
		14010	"	6	1915	160	-	204.215.239.242.246.264.314.453
		14011	"	"	1919	159	-	204.215.239.246.260.314.453
		14012	"	"	"	"	-	204.215.239.246.260.314.453
		17950	FV	7	1924	271	-	204.215.239.242.246.314.453
							M Had	1.5.1981

NSB

PERSONVOGNER - ILLUSTRERT FORTEGNELSE

VOGNUMMERLISTE MED UTSTYRSKODE

Trevogner

Blad nr. 3

Rev. Trykk nr. 751

Nr	Dato	Vogn		Type	Bygge- år	Tegn- fort. nr.	Bogi tegn.	Utstyrskode
		Nummer	Litra					
1	1/5-82	17952	FV	6	1919	159	-	204.215.239.242.246.314.453
2	1/5-83	17953	"	"	"	160	-	204.215.239.242.246.314.453
		17954	"	"	"	"	-	204.215.239.246.314.453
		18016	BF32	2	1915	146	1904	204.215.239.246.260.270.316
		18043	BF31	2	1918	187	"	204.215.235.238.239.246.260.270.316
		18060	B22	1	1920	238	"	204.215.246.260.270.316
		18080	BF30		1921	243	"	204.215.239.246.252.260.270.316
		18081	"		"	246	"	204.215.239.246.260.270.316
		18099	B30	2	"	258	"	204.215.246.260.270.316
		18104	BF31	3	"	242	"	204.215.238.239.246.260.270.316
		18136	B22	3	1937	439	"	204.215.246.260.270.316
		18137	"	"	"	"	"	204.215.246.260.270.316
		18149	"	2	"	441	"	204.215.246.260.270.316
		18169	BF20 1)		1947	532	3660	204.215.247.260.315.453
		18170	" 1)		"	"	"	204.215.247.260.315.453
		18171	B23 1)	2	"	533	"	204.215.247.260.315.453
		18172	" 1)	"	"	"	"	204.215.247.260.315.453
		18173	" 1)	"	"	"	"	204.215.247.260.315.453
		18174	" 1)	3	1954		6280	205.215.247.260.316
		18175	" 1)	"	1955		"	205.215.247.260.316
		19003	FVde		1942	-	-	204.215.242.246.314
		20054	FV	7	1922	270	-	204.215.239.246.260.314.453
		20773	"	"	"	271	-	204.215.239.242.246.314.453
		23101	"	6	1915	159	-	204.215.239.246.314.453

1) Lettmetallvogn.

NSB

PERSONVOGNER - ILLUSTRERT FORTEGNELSE

VOGNNUMMERLISTE MED UTSTYRSKODE

Trevogner

Blad nr. 1

..ev. Trykk nr. 751

Nr	Dato	Vogn		Type	Bygge- år	Tegn, fort. nr.	Boggi tegn.	Utstyrskode
		Nummer	Litra					
1	1/5-82							
2	1/5-83	97	BF32	2	1923	318	1904	204.215.239.246.252.260.270.316
3	1/5-84	98	BF32	2	1923	318	1904	204.215.239.246.260.270.316
		180	B22	3	1925	332	"	204.215.235.246.260.270.316
		183	BF31	2	1917	189	"	204.215.235.239.246.260.270.316
		187	B22	3	1925	332	"	204.215.235.246.260.270.316
		205	ZU20		1900	-	812	204.215.245.260.314
		213	BF32	2	1930	393	1904	202.215.235.239.240.246.260.270.316
		214	"	"	"	"	"	202.215.235.239.240.246.260.270.316
		216	"	"	"	"	"	202.215.239.246.260.270.316
		219	B22	3	"	387	"	204.215.246.260.270.316
		226	B30	3	1937	437	"	204.215.235.246.260.270.316
		289	B22	1	1919	184	"	204.215.246.260.270.316
		428	ZU20		1904	-	812	202.215.235.245.260.314.453
		450	B23 1)	1	1934	425	3660	204.215.235.247.260.315.453
		451	" 1)	"	"	"	"	204.215.247.260.315.453
		452	" 1)	"	"	"	"	204.215.247.260.315.453
		453	" 1)	"	"	"	"	204.215.247.260.315.453
		560	B22	1	1915	139	1904	204.215.246.260.270.316
		562	B22	1	1915	139	1904	204.215.246.260.270.316
		632	BF32	4	1923	277	"	204.215.239.246.260.270.316
		643	B22	3	1926	362	"	204.215.246.260.270.316
		645	"	2	1928	368	"	204.215.246.260.270.316
		650	BF31	2	1929	377	1904	204.215.235.239.246.252.260.270.316. 453
		651	B22	3	"	368	"	204.215.246.260.270.316
		663	"	"	1937	439	"	204.215.246.260.270.316
		666	"	2	"	441	"	204.215.246.260.270.316
		707	"	"	1926	363	"	204.215.246.260.270.316
		742	"	1	1924	330	"	204.215.235.246.260.270.316
		746	"	"	1927	360	"	204.215.246.260.270.316
		770	B30	2	1917	183	"	204.215.235.246.260.270.316
		773	B22	1	1920	238	"	204.215.246.260.270.316
		774	"	"	"	"	"	204.215.235.246.260.270.316
		775	BF33	2	1921	246	"	204.215.239.246.252.260.270.316
		789	B22	1	1924	277	"	204.215.235.246.260.270.316
		791	"	"	1923	302	"	204.215.246.260.270.316
1) Tilhenger for motorvogn. Trevogn med platekledning.								
							M Had	1.5.1981

NSB

PERSONVOGNER - ILLUSTRERT FORTEGNELSE

VOGNUMMERLISTE MED UTSTYRSKODE

Trevogner

Blad nr. 2

ev. Trykk nr. 751

Nr	Dato	Vogn		Type	Bygge- år	Tegn- fort. nr.	Boggi- tegn.	Utstyrskode
		Nummer	Litra					
1	1/5-82							
2	1/5-83	796	BF31	3	1924	303	1904	204.215.235.238.239.246.260.270.316
3	1/5-84	836	ZU20		1900		812	204.215.235.245.260.314.453
		1024	FV	1	1921	-	-	215.225.239.246.314
		1025	"	"	1923	-	-	204.215.239.246.314
		1027	"	"	"			204.215.239.246.314
		2025	"	7	1922	270	-	204.215.239.242.246.314.453
		2026	"	"	"	"	-	204.215.239.242.246.314.453
		2027	"	7	1922	270	-	204.215.239.242.246.314.453
		3030	"	6	1919	159	-	204.215.239.242.246.314.453
		3031	"	"	"	"	-	204.215.239.242.246.314.453
		3033	"	7	1922	270	-	204.215.239.242.246.264.314.453
		3034	"	"	"	"	-	204.215.239.242.246.264.314.453
		3037	"	"	"	"	-	204.215.235.239.246.260.314.453
		3038	"	"	"	"	-	204.215.239.242.246.314.453
		3039	"	"	"	"	-	204.215.239.242.246.314.453
		3042	"	1	1928	372	-	204.215.239.242.246.314
		3043	"	"	"	"	-	204.215.239.246.314
		5010	"	8	1914	129	-	204.215.239.242.246.314.453
		5012	"	6	1919	159	-	204.215.239.242.246.314.453
		5013	"	6	1919	159	-	204.215.239.242.246.314.453
		5015	"	"	"	"	-	204.215.239.242.246.314.453
		5016	"	"	"	160	-	204.215.239.242.246.260.314.453
		5020	"	7	1922	271	-	204.215.239.242.246.314.453
		5022	"	"	1924	"	-	204.215.239.242.246.314.453
		5024	"	7	1924	271	-	204.215.239.242.246.314.453
		5634	"	6	1914	129	-	204.215.239.242.246.314.453
		5635	"	6	1914	129	-	204.215.239.242.246.314.453
		6012	"	5	1913	-	-	204.215.239.242.246.260.314.453
		6015	"	6	1919	159	-	204.215.239.242.246.314.453
		6016	"	"	"	"	-	204.215.239.242.246.314.453
		6018	"	7	1922	270	-	204.215.239.242.246.264.314.453
		6020	"	"	"	"	-	204.215.239.242.246.264.314.453
		6021	"	7	1922	270	-	204.215.239.242.246. 264.314.453
		14010	"	6	1915	160	-	204.215.239.242.246.264.314.453
		14011	"	"	1919	159	-	204.215.239.246.260.314.453
		14012	"	"	"	"	-	204.215.239.246.260.314.453
		17950	FV	7	1924	271	-	204.215.239.242.246.314.453
							M Had	1.5.1981

NSB

PERSONVOGNER - ILLUSTRERT FORTEGNELSE

VOGNUMMERLISTE MED UTSTYRSKODE

Trevogner

Blad nr. 3

Rev. Trykk nr. 751

Nr	Dato	Vogn		Type	Bygge- år	Tegn- fort. nr.	Bogi- tegn.	Utstyrskode
		Nummer	Litra					
1	1/5-82							
2	1/5-83	17952	FV	6	1919	159	-	204.215.239.242.246.314.453
3	1/5-84	17953	"	"	"	160	-	204.215.239.242.246.314.453
		17954	"	"	"	"	-	204.215.239.246.314.453
		18016	BF32	2	1915	146	1904	204.215.239.246.260.270.316
		18043	BF31	2	1918	187	"	204.215.235.238.239.246.260.270.316
		18060	B22	1	1920	238	"	204.215.246.260.270.316
		18080	BF30		1921	243	1904	204.215.239.246.252.260.270.316
		18081	"	"	"	246	"	204.215.239.246.260.270.316
		18099	B30	2	"	258	"	204.215.246.260.270.316
		18104	BF31	3	"	242	"	204.215.238.239.246.260.270.316
		18136	B22	3	1937	439	"	204.215.246.260.270.316
		18137	"	"	"	"	"	204.215.246.260.270.316
		18149	"	2	"	441	"	204.215.246.260.270.316
		18169	BF20 1)		1947	532	3660	204.215.247.260.315.453
		18170	" 1)		"	"	"	204.215.247.260.315.453
		18171	B23 1)	2	"	533	"	204.215.247.260.315.453
		18172	" 1)	"	"	"	"	204.215.247.260.315.453
		18173	" 1)	"	"	"	"	204.215.247.260.315.453
		18174	" 1)	3	1954		6280	205.215.247.260.316
		18175	" 1)	"	1955		"	205.215.247.260.316
		19003	FVde		1942	-	-	204.215.242.246.314
		20054	FV	7	1922	270	-	204.215.239.246.260.314.453
		20773	"	"	"	271	-	204.215.239.242.246.314.453
		23101	"	6	1915	159	-	204.215.239.246.314.453

1) Lettmetallvogn.

NSB

PERSONVOGNER - ILLUSTRERT FORTEGNELSE

VOGNUMMERLISTE MED UTSTYRSKODE

Trykk nr. 751

Trevogner

Blad nr. 1

Nr	Dato	Vogn		type	Bygge- år	Tegn- fort. nr.	Boggi- tegn.	Utstyrskode
		Nummer	Litra					
1	1/5-82							
2	1/5-83	97	BF32	2	1923	318	1904	204.215.239.246.252.260.270.316
3	1/5-84	98	BF32	2	1923	318	1904	204.215.239.246.260.270.316
4	1/5-85	180	B22	3	1925	332	"	204.215.235.246.260.270.316
		183	BF31	2	1917	189	"	204.215.235.239.246.260.270.316
		187	B22	3	1925	332	"	204.215.235.246.260.270.316
		205	ZU20		1900	-	812	204.215.245.260.314
		213	BF32	2	1930	393	1904	202.215.235.239.240.246.260.270.316
		214	"	"	"	"	"	202.215.235.239.240.246.260.270.316
		216	"	"	"	"	"	202.215.239.246.260.270.316
		219	B22	3	"	387	"	204.215.246.260.270.316
		226	B30	3	1937	437	"	204.215.235.246.260.270.316
		289	B22	1	1919	184	"	204.215.246.260.270.316
		428	ZU20		1904	-	812	202.215.235.245.260.314.453
		450	B23 1)	1	1934	425	3660	204.215.235.247.260.315.453
		451	" 1)	"	"	"	"	204.215.247.260.315.453
		452	" 1)	"	"	"	"	204.215.247.260.315.453
		453	" 1)	"	"	"	"	204.215.247.260.315.453
		560	B22	1	1915	139	1904	204.215.246.260.270.316
		562	B22	1	1915	139	1904	204.215.246.260.270.316
		632	BF32	4	1923	277	"	204.215.239.246.260.270.316
		643	B22	3	1926	362	"	204.215.246.260.270.316
		645	"	2	1928	368	"	204.215.246.260.270.316
		650	BF31	2	1929	377	1904	204.215.235.239.246.252.260.270.316. 453
		651	B22	3	"	368	"	204.215.246.260.270.316
		663	"	"	1937	439	"	204.215.246.260.270.316
		666	"	2	"	441	"	204.215.246.260.270.316
		707	"	"	1926	363	"	204.215.246.260.270.316
		742	"	1	1924	330	"	204.215.235.246.260.270.316
		746	"	"	1927	360	"	204.215.246.260.270.316
		770	B30	2	1917	183	"	204.215.235.246.260.270.316
		773	B22	1	1920	238	"	204.215.246.260.270.316
		774	"	"	"	"	"	204.215.235.246.260.270.316
		775	BF33	2	1921	246	"	204.215.239.246.252.260.270.316
		789	B22	1	1924	277	"	204.215.235.246.260.270.316
		791	"	"	1923	302	"	204.215.246.260.270.316
							M Had	1.5.1981

NSB

PERSONVOGNER - ILLUSTRERT FORTEGNELSE

VOGNUMMERLISTE MED UTSTYRSKODE

Trevogner

Trykk nr. 751

Blad nr. 2

Nr	Dato	Vogn		Type	Bygge- år	Tegn- fort. nr.	Boggi- tegn.	Utstyrskode
		Nummer	Litra					
1	1/5-82							
2	1/5-83	796	BF31	3	1924	303	1904	204.215.235.238.239.246.260.270.316
3	1/5-84	836	ZU20		1900		812	204.215.235.245.260.314.453
4	1/5-85	1024	FV	1	1921	-	-	215.225.239.246.314
		1025	"	"	1923	-	-	204.215.239.246.314
		1027	"	"	"	-	-	204.215.239.246.314
		2025	"	7	1922	270	-	204.215.239.242.246.314.453
		2026	"	"	"	"	-	204.215.239.242.246.314.453
		2027	"	7	1922	270	-	204.215.239.242.246.314.453
		3030	"	6	1919	159	-	204.215.239.242.246.314.453
		3031	"	"	"	"	-	204.215.239.242.246.314.453
		3033	"	7	1922	270	-	204.215.239.242.246.264.314.453
		3034	"	"	"	"	-	204.215.239.242.246.264.314.453
		3037	"	"	"	"	-	204.215.235.239.246.260.314.453
		3038	"	"	"	"	-	204.215.239.242.246.314.453
		3039	"	"	"	"	-	204.215.239.242.246.314.453
		3042	"	1	1928	372	-	204.215.239.242.246.314
		3043	"	"	"	"	-	204.215.239.246.314
		5010	"	8	1914	129	-	204.215.239.242.246.314.453
		5012	"	6	1919	159	-	204.215.239.242.246.314.453
		5013	"	6	1919	159	-	204.215.239.242.246.314.453
		5015	"	"	"	"	-	204.215.239.242.246.314.453
		5016	"	"	"	160	-	204.215.239.242.246.260.314.453
		5020	"	7	1922	271	-	204.215.239.242.246.314.453
		5022	"	"	1924	"	-	204.215.239.242.246.314.453
		5024	"	7	1924	271	-	204.215.239.242.246.314.453
		5634	"	6	1914	129	-	204.215.239.242.246.314.453
		5635	"	6	1914	129	-	204.215.239.242.246.314.453
		6012	"	5	1913	-	-	204.215.239.242.246.260.314.453
		6015	"	6	1919	159	-	204.215.239.242.246.314.453
		6016	"	"	"	"	-	204.215.239.242.246.314.453
		6018	"	7	1922	270	-	204.215.239.242.246.264.314.453
		6020	"	"	"	"	-	204.215.239.242.246.264.314.453
		6021	"	7	1922	270	-	204.215.239.242.246. 264.314.453
		14010	"	6	1915	160	-	204.215.239.242.246.264.314.453
		14011	"	"	1919	159	-	204.215.239.246.260.314.453
		14012	"	"	"	"	-	204.215.239.246.260.314.453
		17950	FV	7	1924	271	-	204.215.239.242.246.314.453
							M Had	1.5.1981

NSBPERSONVOGNER - ILLUSTRERT FORTEGNELSE
INNHOLDSFORTEGNELSE

Trykk nr. 751

Nr	Dato	Benevning	Blad nr.
		LITRABETEGNELSENE BETYDNING	1
		LITRAOVERSIKT (REGISTER) Stålvogner	2-3
		" (") Trevogner	4
		KONSTRUKSJONSPROFIL	5
		ANTALL OG ALDERSFORDELING AV PERSONVOGNER	6-8
		HOVEDDATA Stålvogner	
		" Trevogner	
		KODER FOR VOGNUTSTYR	1-4
		VOGNNUMMERLISTER MED UTSTYRSKODER Stålvogner	1-21
		" " " Trevogner	1-3
		PRIVATVOGNER (NUMMERLISTE)	
		M Had	1.5.1982

NSB

PERSONVOGNER - ILLUSTRERT FORTEGNELSE
LITRAOVERSIKT (REGISTER) OG ANTALL

Trykk nr. 751

Stålvogner

Blad nr. 2

Nr	Dato	Litra	Type	Vognnummer	Antall vogner	Benevning
		WLA	1	21011, 21013	2	Sovevogn 1. kl.
		"	2	21010, 21012	2	" " "
		WLAB		21035-21076	42	" 1. og 2. kl.
		WLABK		21077-21082	6	" " " " "
		WLB	1	21001, 21002	2	" 2. kl.
		"	2	21004, 21006	2	" " "
		"	3	21007, 21008	2	" " "
		"	4	21020-21034	15	" " "
		A1K		24001	1	Salongvogn
		A2		24002-24007	6	Sittevogn 1. kl.
		A3		24008, 24009	2	" " "
		AB7		24701-24705	5	Sittevogn 1. og 2. kl.
		AB11		24104-24107, 24110-24118	13	" " " " "
		AB11K		24120-24123	4	" " " " "
		AB12		24108, 24109	2	" " " " "
		B1		19922-19929	8	Sittevogn 2. kl.
		B2		25519, 25523-25527, 25529	7	" " "
		B2K		25501, 25528	2	" " "
		B3	2	25531-25656, 25669-25676	134	" " "
		B3K	"	25657-25668	12	" " "
		B3	3	25502-25510, 25512-25518, 25520-25522, 25530	20	" " "
		B4		25951-25963	13	" " "
		B5		26001-26063	63	" " "
		B7		27001-27020	20	" " "
		B10	1	25002, 25006	2	" " "
		"	2	24101-24103	3	" " "
		BF1		21601-21605	5	Sittevogn 2. kl. med reisegods-, kond.- og kjøkkenavdeling
		BF7		21771-21775	5	Sittevogn 2. kl. med reisegods- og kond.avdeling
		BF10	1	21501-21503	3	Sittevogn 2. kl. med reisegods-, kond.- og kjøkkenavdeling
					M Had	1.5.1982

NSB

PERSONVOGNER - ILLUSTRERT FORTEGNELSE

LITRAOVERSIKT (REGISTER) OG ANTALL

Stålvogner

Trykk nr. 751

Blad nr. 3

Rev.

Nr	Dato	Litra	Type	Vognnummer	Antall vogner	Benevning
		BF10	2	21504, 21505, 21509, 21511-21514	7	Sittevogn 2. kl. med reise- gods-, kond.- og kjøkkenavdeling
		BF11		21515-21524	10	Sittevogn 2. kl. med reise- gods-, kond.- og kjøkkenavdeling
		BF12		21525-21534	10	Sittevogn 2. kl. med reise- gods- og kond.avdeling
		BF13	1	21701-21703	3	Sittevogn 2. kl. med reise- gods- og kond.avdeling
		"	2	21704-21710	7	Sittevogn 2. kl. med reise- gods- og kond.avdeling
		BF14		21711-21730	20	Sittevogn 2. kl. med reise- gods- og kond.avdeling
		BFV1		19900, 19903-19909, 19912-19914, 19916, 19918, 19919, 19921	15	Sittevogn 2. kl. med reise- gods- og kond.avdeling
		BR		21201-21205	5	Sitte- og kafeteriavogn
		C1		19930	1	Konferansevogn
		C2		19931	1	Utstillingsvogn
		C3		24051	1	Konferansevogn
		DF30		21310, 21313	2	Post-, reise- og kond.vg.
		DF36		21303	1	" " " " "
		DF37		21304, 21306, 21307, 21318, 21320, 21321	6	" " " " "
		F1	1	21401, 21402	2	Reise- og konduktørvogn
		"	2	21403	1	" " "
		F2		21404, 21405	2	" " "
		F3	1	21406, 21407	2	" " "
		"	2	21412, 21414	2	" " "
		"	3	21409, 21410	2	" " "
		"	4	21420-21422	3	" " "
		FVde		19004, 19006-19011	7	Aggregatvogn
		R1		21252, 21255-21261	8	Restaurantvogn
					M Had	1.5.1982

NSB

PERSONVOGNER - ILLUSTRERT FORTEGNELSE

LITRAOVERSIKT (REGISTER) OG ANTALL

Trevogner

Trykk nr. 751

Blad nr. 4

Nr	Dato	Litra	Type	Antall vogner	Benevning
		B22	1	7	Sittevogn 2. kl.
		"	2	4	" " "
		"	3	5	" " "
		B23	1	4	" " "
		" 1)	2	3	" " "
		" 1)	3	2	" " "
		B30	2	1	" " "
		BF20 1)		2	Sittevogn 2. kl. med reiseogs- og kond.avdeling
		BF30		1	" " " " " " "
		BF31	2	2	" " " " " " "
		"	3	2	" " " " " " "
		BF32	2	5	" " " " " " "
		"	4	1	" " " " " " "
		BF33	2	1	" " " " " " "
		FV	1	5	Reiseogs- og konduktörvogn
		"	6	16	" " "
		"	7	15	" " "
		"	8	1	" " "
		FVde		1	Aggregatvogn
		ZU20		3	Sanitetsvogn

1) Vognkasse av lettmetall.

M Had

1.5.1982



Nr. Dato

1 1/5-79

2 1/5-82

Utfyllende detaljer: Se tegn. nr. M25860.

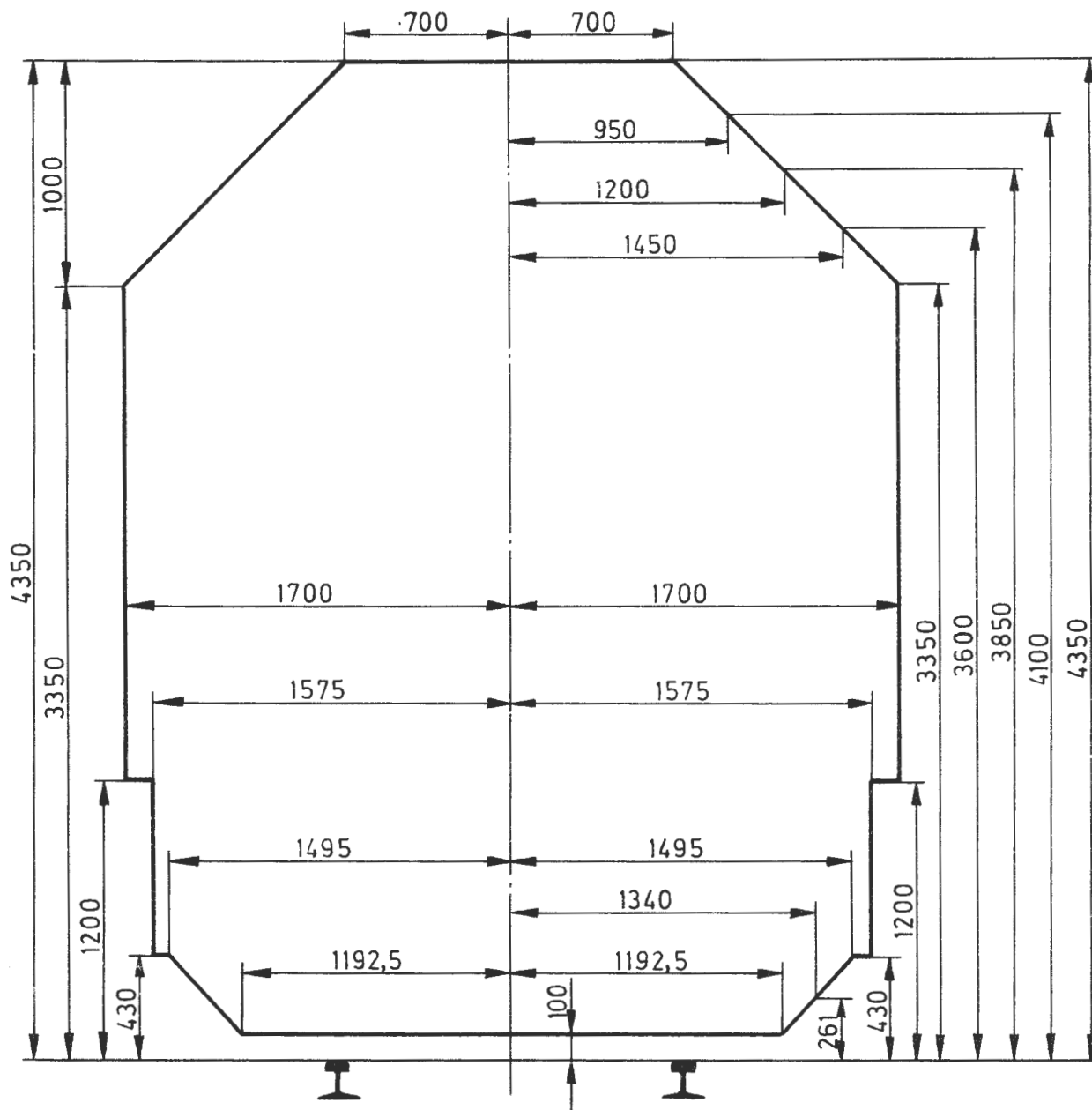

Bufferhøyde målt loddrett fra skinnetopp
ved stillestående vogn:

Ved tomme vogner maks. 1065 mm

Ved største belastning for vogner

med overgangslem 980 mm

uten " 940 mm

Litra	Byggeår - Antall															Sum
	T.o.m.1914	1915-19	1920-24	1925-29	1930-34	1935-39	1940-44	1945-49	1950-54	1955-59	1960-64	1965-69	1970-74	1975-79	1980-84	
WLA									2					2		4
WLAB } WLABK }										15	17	16				48
WLB						2	4		5	10						21
A1K											1					1
A2												6				6
A3														2		2
AB7															4	4
AB11 } AB11K }											17					17
AB12											2					2
B1						7	1									8
B2 } B2K }									9							9
B3 } B3K }									20		42	71	25	8		166
B4								13								13
B5														18	45	63
B7															8	8
B10						3		2								5
B22		2	5	4	1	4										16
B23					4			3 ^{x)}	1 ^{x)}	1 ^{x)}						9
B30			1													1
Sum overføres		2	6	4	5	16	5	18	37	26	79	93	25	30	57	403

x) Lettmetall

Litra	Byggeår - Antall															Sum
	T.o.m. 1914	1915-19	1920-24	1925-29	1930-34	1935-39	1940-44	1945-49	1950-54	1955-59	1960-64	1965-69	1970-74	1975-79	1980-84	
Overført		2	6	4	5	16	5	18	37	26	79	93	25	30	57	403
BF1													5			5
BF10						3				7						10
BF11												10				10
BF12												8	2			10
BF13														10		10
BF14														19	1	20
BF20 (lettmøtall)								2								2
BF30			1													1
BF31		1	2	1												4
BF32		1	3		2											6
BF33			1													1
BFV1				12	3											15
BR													5			5
C1						1										1
C2											1					1
C3													1			1
DF (stål)							1		2	3		3				9
Sum overføres		4	13	17	10	20	6	20	39	36	80	114	38	59	58	514

Litra	Byggeår - Antall															Sum
	T.o.m. 1914	1915-19	1920-24	1925-29	1930-34	1935-39	1940-44	1945-49	1950-54	1955-59	1960-64	1965-69	1970-74	1975-79	1980-84	
Overført F (stål)		4	13	17	10 3	20	6 2	20	39	36 4	80 2	114	38	59 3	58	514 14
FV (tre)	2	15	18	2												37
FVde (stål)					1	4	2									7
FVde (tre)							1									1
R1									1	2		5				8
ZU20	3															3
Sum	5	19	31	19	14	24	11	20	40	42	82	119	38	62	58	584



PERSONVOGNER - SOVEVOGN

Litra
WLAB, WLABK

Hoveddata

Trykk nr. 751

Nr.	Dato
1	1/5-74
2	1/5-75
3	1/5-76
4	1/5-77
5	1/5-80
6	1/5-82

Tegn.fortegnelse nr. x)

Hovedtegn.: 1)

Vg.nr.serie: 21035-21082

Byggeår: x)

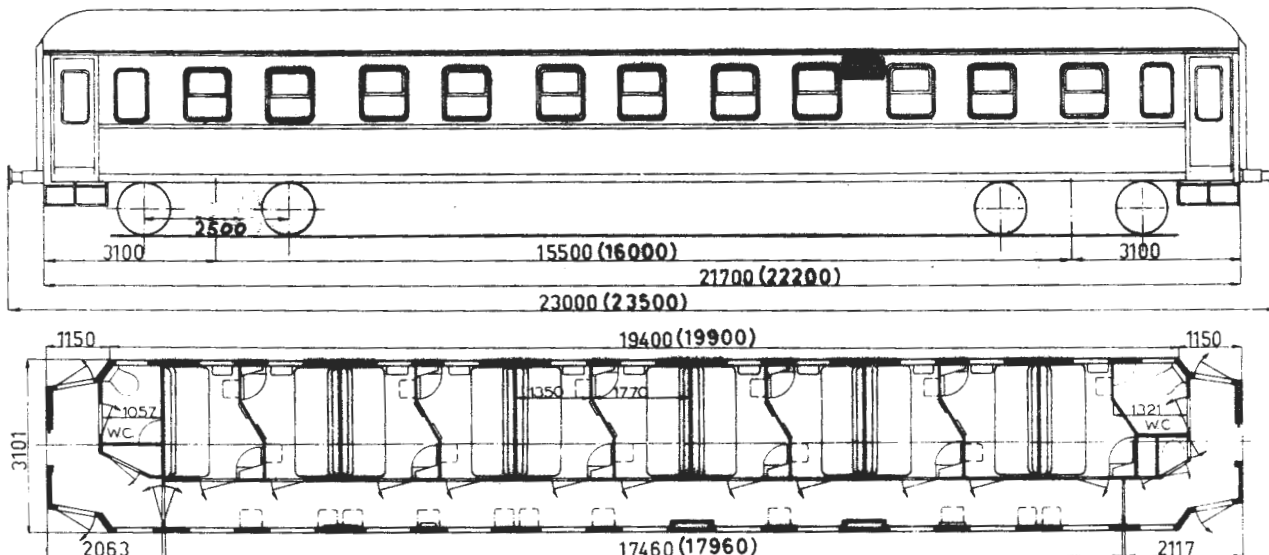

Mål i () gjelder f.o.m. vg. nr. 21067

Lengde over buffere	23,00 eller 23,50 m
Boggisenteravstand	15,50 " 16,00 m
Lengde av vognkasse	21,70 " 22,20 m
Bredde " "	3,10 m
Største takhøyde over skinnetopp v/tom vogn	4,08 m
Bufferhøyde " " " "	1,06 m
Boggi etter tegn.	6510 eller 8680
Antall kupéer	11
" liggeplasser 1. kl.	22
" " 2. "	33
" sitteplasser 1. "	33
" " 2. "	44
Bremser	KE-GP eller KE-GPR bremse og skrubremse
Spenning på lysanlegg, se baksiden	
Elektrisk varme i kW, " "	
Vognvekt	39,5-42,0 tonn
Største tillatte hastighet	130 km/h ²⁾

1) Hovedtegn. 16700	for vg. nr. 21035-21058	og 21062
" 11220	" " "	21059-21061 og 21063-21066
" 15003	" " "	21067-21082

2) Gjelder bare for vogner med R-bremse og boggi etter tegn. 8680, Minden Deutz. De øvrige vogner er påført 100 km/h.

x) Se vognnummerliste.

SI-enheter

Godkj. /

ALMINNELIG BESKRIVELSE:

Vognen har 1 personavdeling med 11 halvkupéer og 2 WC (1 i hver ende av vognen). Hver kupé har 3 køyer hvorav den øverste er senkbar. Kupéene kan nyttes som single, 1. eller 2. kl. De har termostat for varmeregulering, varmt og kaldt vann og kontakt for barbermaskin.

VOGNKASSE:

Vognkassen er en helsveiset, selvbærende stålkonstruksjon med underramme, vegg- og takskjelett av stålprofiler og utvendig undergulv¹⁾, vegg- og takbekledning av stålplater.

Vg.nr. 21059, 21061 og 21063-21066 har ikke halvsenkbare vinduer (type Young).

BREMSER:

Knorr-bremse type KE-GP eller KE-GPR og skrubremse.

OPPVARMING:

Vognen er utstyrt med elektrisk varmeanlegg (1000 V), dessuten kan ventilasjonsluften forvarmes når det er nødvendig. Vognen har varmtvannsbereder som varmes opp elektrisk.

Termostaten i kupéene kan reguleres mellom 4-30°C. Temperaturen i kupéene kan også avleses på fjerntermometer som er plassert i bryterskap på plattform.

BELYSNING:

Lysanlegget er 36 V. Strømforsyning fra generator og batteri eller fra likeretter og batteri.

Vognutstyr for øvrig: Se vognnummerliste.

Vg. nr.	Spenning på lysanlegg	El.varme i kW
21035-21041	32	43
" " 21042-21056	36	43
" " 21057-21082	36	42

1) F.o.m. vg. nr. 21043.



PERSONVOGNER - SOVEVOGN

Litra
WLB type 3

Trykk nr. 751

Hoveddata

Nr. Date

Tegn.fortegnelse nr. x)

Hovedtegn.: 16558

Vg.nr.serie: 21007, 21008

Byggeår: x)

1 / 5-75

2 / 5-82

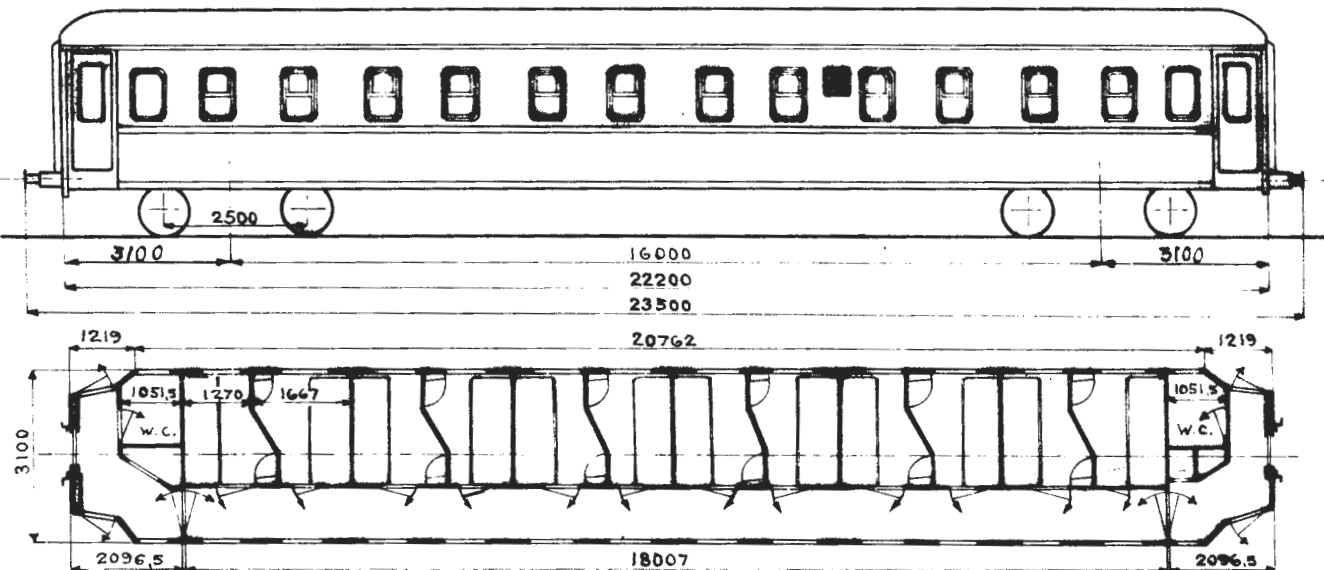

Lengde over buffere	23,50 m
Boggisenteravstand	16,00 m
Lengde av vognkasse	22,20 m
Bredde " "	3,10 m
Største takhøyde over skinnetopp v/tom vogn	4,08 m
Bufferhøyde " " " "	1,05 m
Boggi etter tegn.	8680
Antall kupéer	12
" liggeplasser	36
" sitteplasser	48
Bremser	Hik-GP bremse og skrubremse
Spenning på lysanlegg	36 volt
Elektrisk varme i KW	43
Vognvekt	38,0-40,0 tonn
Største tillatte hastighet	100 km/h

x) Se vognnummerliste.

Godkj. /

WLB
type 3

ALMINNELIG BESKRIVELSE:

Vognen har 1 personavdeling med 12 halvkupéer og 2 WC (1 i hver ende av vognen). Hver kupé har 3 køyer. Kupéene har termostat for varmeregulering, varmt og kaldt vann og kontakt for barbermaskin.

VOGNKASSE:

Vognkassen er en helsveiset, selvbærende stålkonstruksjon med underramme, vegg- og takskjelett av stålprofiler og utvendig undergulv, vegg- og takbekledning av stålplater.

BREMSER:

Knorr-bremse type Hik-GP og skrubremse.

OPPVARMING:

Vognen er utstyrt med elektrisk varmeanlegg (1000 V), dessuten kan ventilasjonsluften forvarmes. Vognen har varmtvannsbereder. Termostaten i kupéene kan reguleres mellom 4-30° C. Temperaturen i kupéene og ventilasjonskanalen kan også avleses på fjerntermometer som er plassert i bryterskap på plattform.

BELYSNING:

Lysanlegget er 36 volt. Strømforsyning fra likeretter og batteri.

Vognutstyr forøvrig: Se vognummerliste.

NSB

PERSONVOGNER - MIDTGANGSVOGN

Litra

AB7

Trykk nr. 751

Hoveddata

Nr Dato

Tegn.fortegn.: nr 856

Hovedtegning 1-73276

Vogn-nr.serie: 24701-24705

Byggeår: 1982

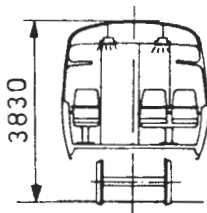
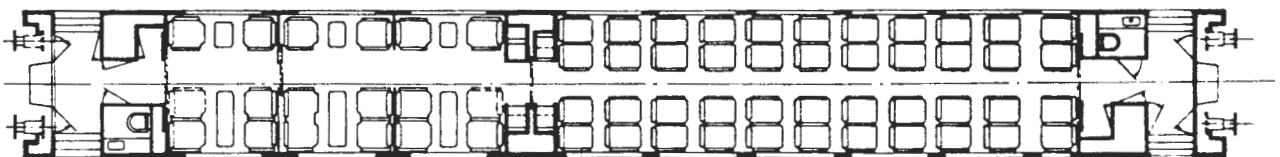
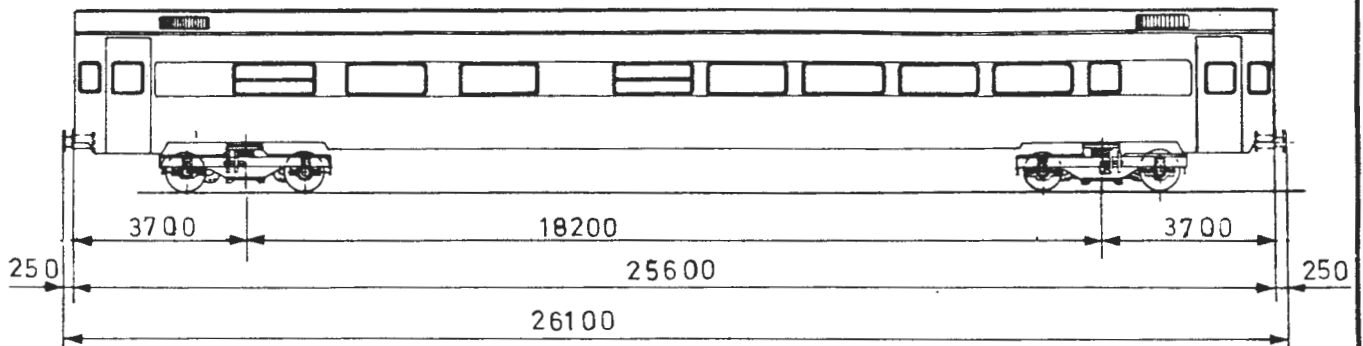

Lengde over buffere	26,10 m
Boggisenteravstand	18,20 m
Lengde over vognkasse	25,60 m
Bredde over vognkasse	3,116 m
Største takhøyde over sk.topp v/tom vogn	3,83 m
Bufferhøyde	1,065 m
Boggi etter tegn.	M 33626 og M 33627
Antall sitteplasser	62
Bremser	KE-GPR bremse og håndbrems m/wiretrekk
Spenning på lysanlegg	39 volt
El.varme	46,5 kW
Vognvekt:	ca 40 tonn
Største tillatte hastighet	150 km/h

M Had

1.5.1982

ALMINNELIG BESKRIVELSE:

Vognen er en sittevogn (midtgangsvogn) 1. og 2. klasse. 1. klasse er delt i 2 avdelinger, røkere og ikke røkere. Setene er regulerbare. Vognen har WC (vakuumklosett) og bagasje plass i begge ender.

Sidedørene og skyvedørene mellom avdelingene er trykkluftbetjente.

VOGNKASSE:

Vognkassen er en selvbærende konstruksjon, sveiset sammen av langsgående ekstruderte aluminiumsprofiler. For innvendig forsterkning er vognkassen utført med takbuer og veggstendere.

Boggiinnfestningene er forsterket med en senterbjelke.

Vognkassen er forberedt for krengeing.

BREMSER:

Vognen har Knorr-bremse, type KE-GPR, og håndbremse med wiretrekk.

VARME-, VENTILASJON- OG KLIMAAANLEGG:

Vognen er utstyrt med elektrisk varme- og ventilasjonsanlegg (varmluftanlegg 1000 V) og med elektriske nødvarmever.

Varme- og ventilasjonsanlegget er delt med egne ventilatorer med varmluft til gulvkanaler og friskluft til en takkanal. Videre er det en ventilasjonskanal i bagasjehyllene med regulerbare dyser over hver sitteplass. 1. kl. avd. har i tillegg et klimaanlegg som kjøler friskluften ved høy utetemperatur. Ved sterk temperatursenking blir luften også avfuktet.

Personavdelingene har termostater for varmeregulering.

ELEKTRISK ANLEGG:

Lysanlegget er 39 V med strømforsyning fra likeretter og batteri.

Det er vannvarmer i hvert WC.

Vognutstyr for övrig: Se vognnummerliste.

NSB

PERSONVOGNER - MIDTGANGSVOGN

Litra

B7

Trykk nr. 751

Hoveddata

Nr Dato

Tegn.fortegn.: nr. 855

Hovedtegn. 1-73217

Vogn.nr.serie: 27001-27020

Byggeår: 1982

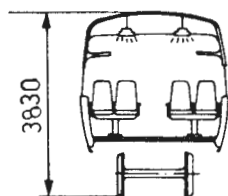
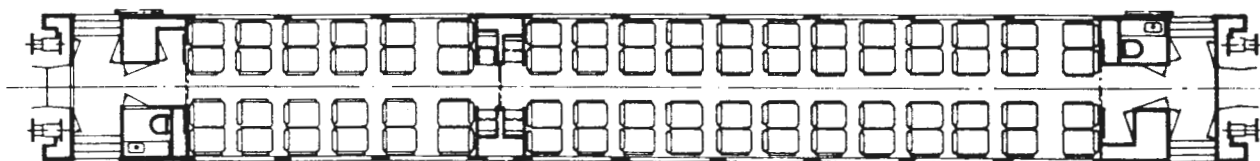
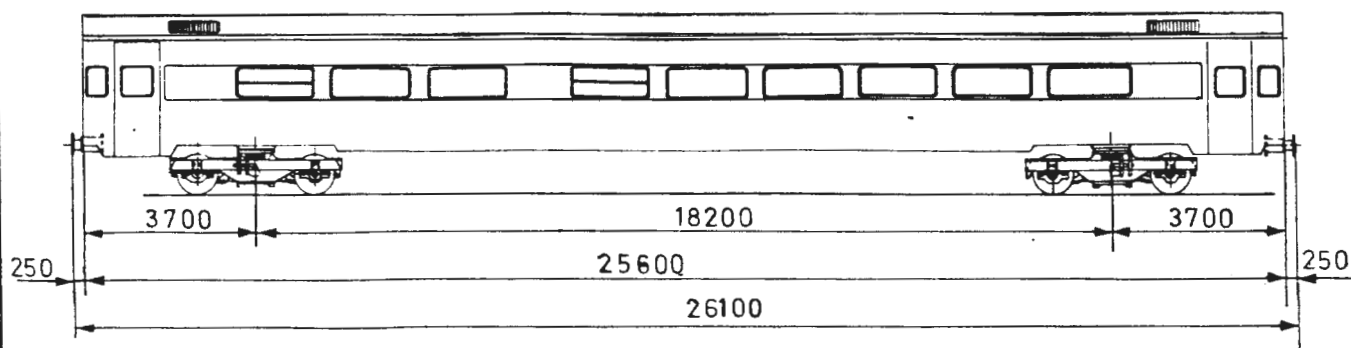

Lengde over buffere	26,10 m
Boggisenteravstand	18,20 m
Lengde av vognkasse	25,60 m
Bredde av vognkasse	3,116 m
Største takhøyde over sk.topp v/tom vogn	3,83 m
Bufferhøyde	1,065 m
Boggi etter tegn.	M 33626 og M 33627
Antall sitteplasser	72
Bremser	KE-GPR bremse og håndbrems m/wiretrekk
Spenning på lysanlegg	39 volt
El.varme	46,5 kW
Vognvekt	ca 37 t
Største tillatte hastighet	150 km/h

M Had

1.5.1982

ALMINNELIG BESKRIVELSE:

Vognen er en sittevogn (midtgangsvogn) 2. kl. med 2 person-avdelinger, rökere og ikke rökere. Setene er vendbare og regulerbare. Vognen har WC (vakuunklosett) og bagasjeplass i begge ender.

Sidedörene og skyvedörene mellom avdelingene og plattformene er trykkluftbetjente.

VOGNKASSE:

Vognkassen er en selvbærende konstruksjon, sveiset sammen av langsgående ekstruderte aluminiumsprofiler.

For innvendig forsterkning er vognkassen utført med takbuer og veggstendere.

Boggiinnfestningene er forsterket med en senterbjelke.

Vognkassen er forberedt for krengeing.

BREMSER:

Vognen har Knorr-bremse, type KE-GPR, og håndbremse med wiretrekk.

VARME- OG VENTILASJONSANLEGG:

Vognen er utstyrt med elektrisk varme- og ventilasjonsanlegg (varmluftanlegg 1000 V) og med elektriske nødvarmeovner.

Varme- og ventilasjonsanlegget er delt med egne ventilatorer for varmluft til gulvkanaler og friskluft til en takkanal. Videre er det en ventilasjonskanal i bagasjehyllene med regulerbare dyser over hver sitteplass.

Personavdelingene har termostater for varmeregulering.

ELEKTRISK ANLEGG:

Lysanlegget er 39 V med strömforsyning fra likeretter og batteri.

Det er vannvarmer i hvert WC.

Vognutstyr for övrig: Se vognnummerliste.



PERSONVOGNER - SIDEGANGSVOGN

Litra
B10 type 1

Trykk nr. 751

Hoveddata

(Bo2d type 1)

Nr.	Dato
1	1/5-74
2	1/5-75
3	1/5-76
4	1/5-77
5	1/5-79
6	1/5-80
7	1/5-82

Tegn.fortegnelse nr. x)
Vg.nr.serie: 25002, 25006

Hovedtegn.: 5550

Byggeår: x)

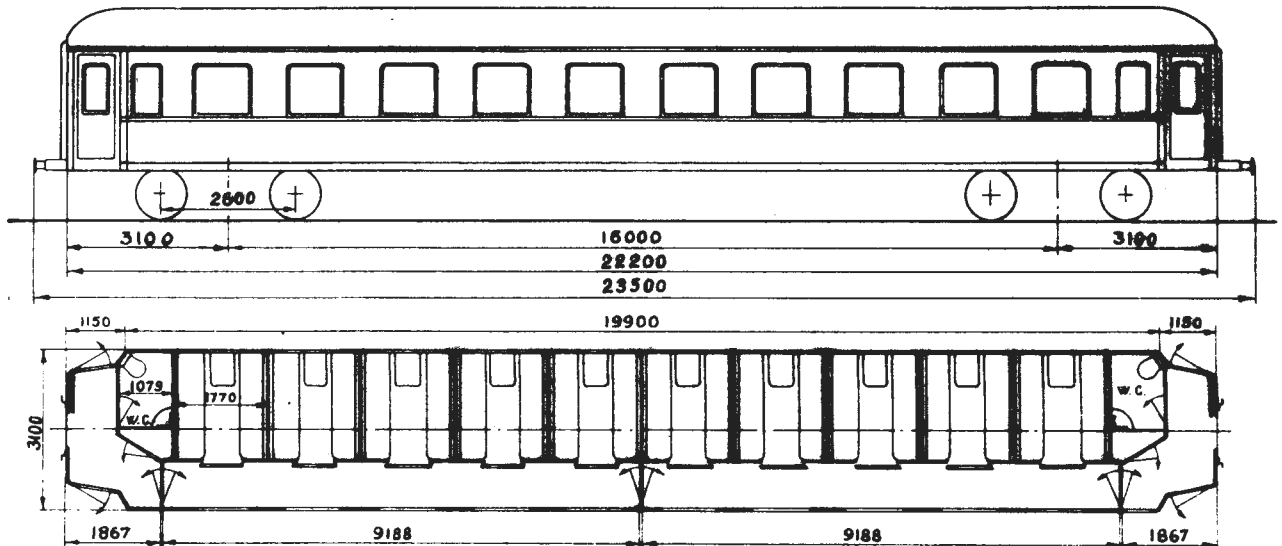

Lengde over buffere	23,50 m
Boggisenteravstand	16,00 m
Lengde av vognkasse	22,20 m
Bredde " "	3,10 m
Største takhøyde over skinnetopp v/tom vg.	4,08 m
Bufferhøyde " " " "	1,06 m
Boggi etter tegn.	3690
Antall avdelinger	2
" kupéer	10
" sitteplasser	80
Bremser	Hik-GPR eller KE-GP bremse og skrubremse
Spenning på lysanlegg	32 volt
Elektrisk varme i kW	29
Vognvekt	36,5-39,0 tonn
Største tillatte hastighet	100-120 km/h

x) Se vognnummerliste.

B10
type 1

ALMINNELIG BESKRIVELSE:

Vognen er en sittevogn (sidegangsvogn) 2. kl. med 2 person-avdelinger à 5 helkupéer og 2 WC.

VOGNKASSE:

Vognkassen er en helsveiset, selvbærende konstruksjon med underramme, vegg- og takskjelett av stålprofiler og utvendig undergulv, vegg- og takbekledning av stålplater.

BREMSER:

Knorr-bremse type Hik-GPR eller KE-GP og skrubremse.

OPPVARMING:

Oppvarming skjer ved håndregulerte dampradiatorer og elektriske ovner (1000 V).

VENTILASJON:

Vognen er utstyrt med Fletner sugeventilatorer.

BELYSNING:

Lysanlegget er 32 V. Strømforsyning fra generator og batteri.

Vognutstyr forøvrig: Se vognnummerliste.

NSBPERSON- OG KONDUKTÖRVOGN
HoveddataLitra
BF7

ev. Trykk nr. 751

Nr Dato

Tegn.fortegn.nr: 857

Hovedtegning 1-74489

Vogn-nr.serie: 21771-21775

Byggeår: 1982

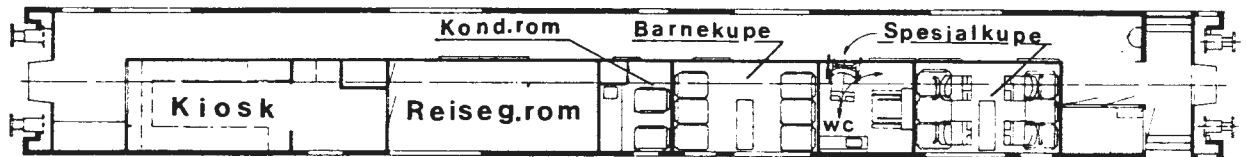
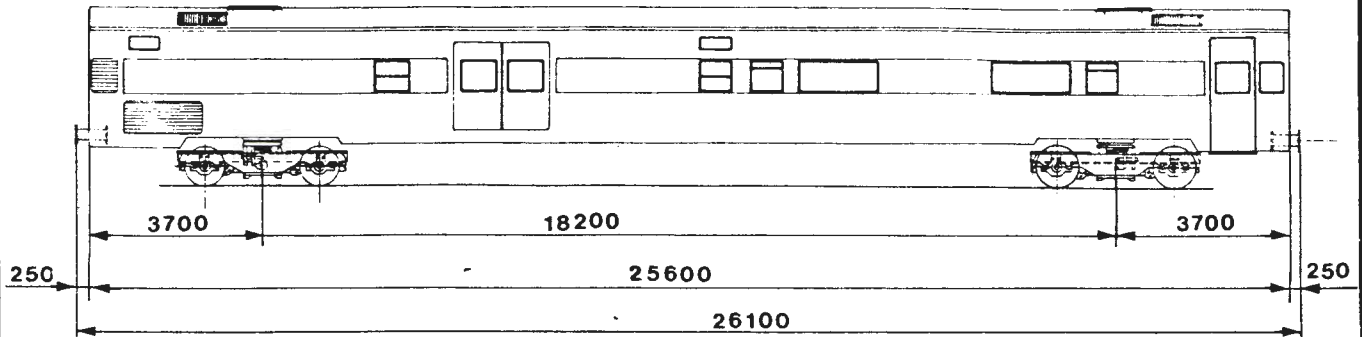

Lengde over buffere	26,10 m
Boggisenteravstand	18,20 m
Lengde av vognkasse	25,60 m
Bredde av vognkasse	3,116 m
Største takhøyde over sk.topp v/tom vogn	3,83 m
Bufferhøyde	1,065 m
Boggi etter tegn.	M 33626 og M 33627
Antall kupéer	2
Antall sitteplasser	maks 10
Last: reisegodsrom	
Bremser	KE-GPR bremse og håndbrems m/wiretrekk
Spenning på lysanlegg	39 volt
El.varme	50 kW
Vognvekt	
Største tillatte hastighet	150 km/h

M Had

1.5.1982

ALMINNELIG BESKRIVELSE:

Vognen er en sittevogn (sidegangsvogn) 2. kl. Den har barnekupé, kupé for funksjonshemmede med plass for 4 rullestoler. Videre er det kiosk, konduktörrom, WC (vakuumklosett) og reiseogsrom.

Vognen har trykkluftbetjente sidedører i den ene vognenden og trykkluftbetjente reiseogsdører.

VOGNKASSE:

Vognkassen er en selvbærende konstruksjon, sveiset sammen av langsgående ekstruderte aluminiumsprofiler. For innvendig forsterkning er vognkassen utført med takbuer og veggstendere.

Boggiinnfestningene er forsterket med en senterbjelke.

Vognkassen er forberedt for krenqing.

BREMSER:

Vognen har Knorr-bremse, type KE-GPR, og håndbremse med wiretrekk.

VARME- OG VENTILASJONSANLEGG:

Vognen er utstyrt med elektrisk varme- og ventilasjonsanlegg (varmluftanlegg 1000 V) og med elektriske nødvarmover.

Varme- og ventilasjonsanlegget er delt med egne ventilatorer for varmluft til gulvkanaler og friskluft til en takkanal. Videre er det en ventilasjonskanal i bagasjehyllene med regulerbare dyser over hver sitteplass.

Personavdelingene har termostater for varmeregulering.

ELEKTRISK ANLEGG:

Lysanlegget er 39 V med strömforsyning fra likeretter og batteri.

Det er vannvarmer i kiosk og WC.

Vognutstyr for övrig: Se vognnummerliste.



PERSON- OG KONDUKTÖRVOGN

Litra
BF11

Hoveddata

(BFo2ak tp,1)

Utgave:

Trykk nr. 751

Nr.	Dato
1	1/5-75
2	1/5-82

Tegn.fortegnelse nr. x)

Hovedtegn.: 15004

Vg.nr.serie: 21515-21524

Byggeår: x)

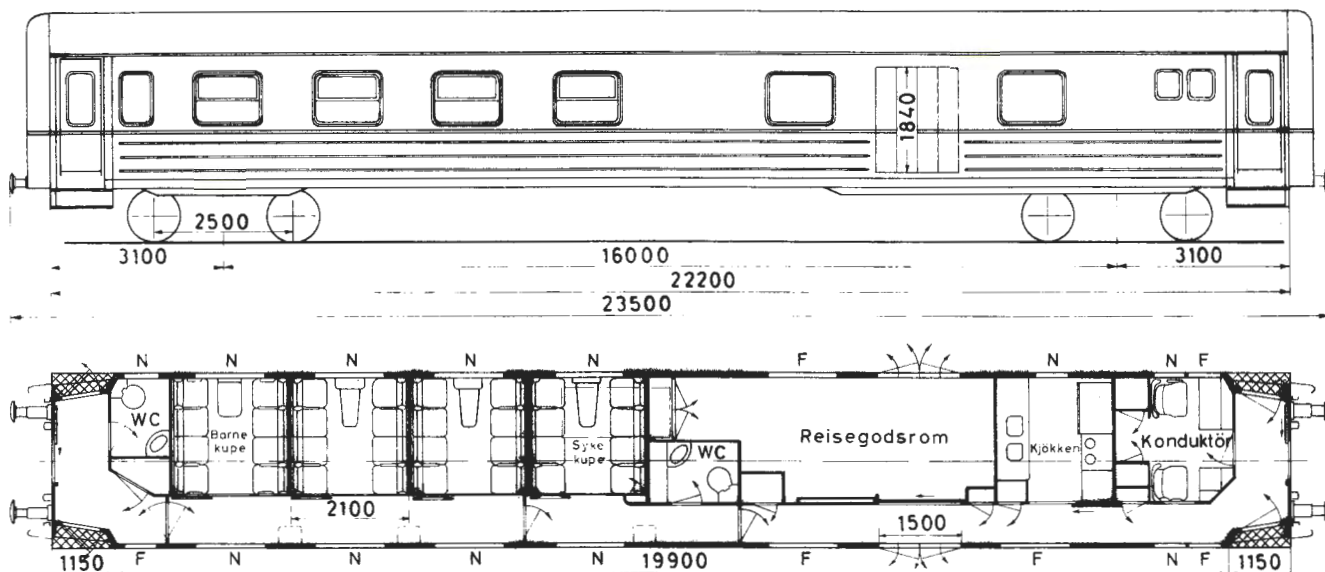

Lengde over buffere	23,50 m
Boggisenteravstand	16,00 m
Lengde av vognkasse	22,20 m
Bredde " "	3,10 m
Største takhøyde over skinnenetopp v/tom vg.	4,08 m
Bufferhøyde " " " "	1,06 m
Boggi etter tegn.	8680 ¹⁾
Antall avdelinger	1
" kupéer	4
" sitteplasser	32
Bremser	KE-GPR bremse og skrubremse
Spenning på lysanlegg	32 volt
Elektrisk varme i KW	34
Vognvekt	38,5 tonn
Last i reisegodsrom	3,0 tonn
Største tillatte hastighet	130 km/h

1) Vg. nr. 21517 har boggi etter tegn. 6510.

x) Se vognnummerliste.

Godkj. /

ALMINNELIG BESKRIVELSE:

Vognen er en sittevogn (sidegangsvogn) 2. kl. med 1 person-avdeling med 4 helkupéer, derav 1 barnekupé og 1 sykekupé. Det er 2 WC, reisegodsrom, kjøkken og kønduktørrom.

VOGNKASSE:

Vognkassen er en helsveiset, selvbærende konstruksjon med underramme, vegg- og takskjelett av stålprofiler og utvendig undergulv, vegg- og takbekledning av stålplater.

BREMSER:

Knorr-bremse type KE-GPR og skrubremse.

OPPVARMING:

Oppvarming skjer ved håndregulerte elektriske ovner (1000 V).

VENTILASJON:

Forvarmet ventilasjonsluft.

BELYSNING:

Lysanlegget er 32 V. Strømforsyning fra likeretter og batteri.

Vognutstyr forøvrig: Se vognnummerliste.



PERSON- OG KONDUKTÖRVOGN
Hoveddata

Litra
BFV1

(BF3 type 1-5)

Vei:

Trykk nr. 751

Nr.	Dato
1	1/5-75
2	1/5-76
3	1/5-80
4	1/5-81
5	1/5-82

Tegn.fortegnelse nr. x)

Hovedtegn.: H.4895

Vg.nr.serie: 19900, 19903-19909, 19912-19914,
19916, 19918, 19919, 19920

Byggeår: x)

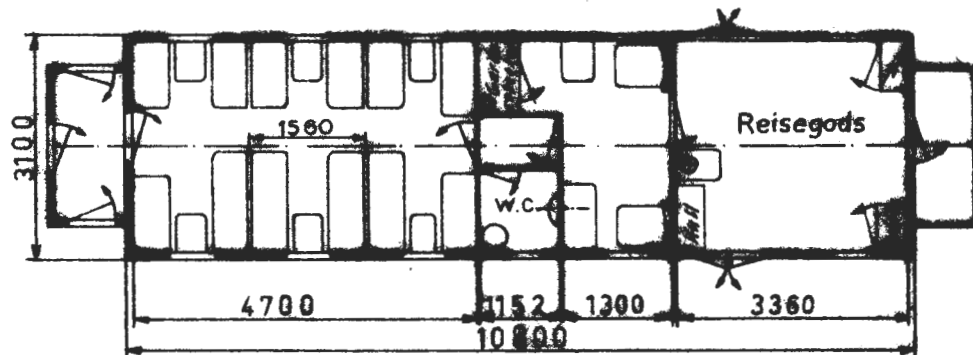
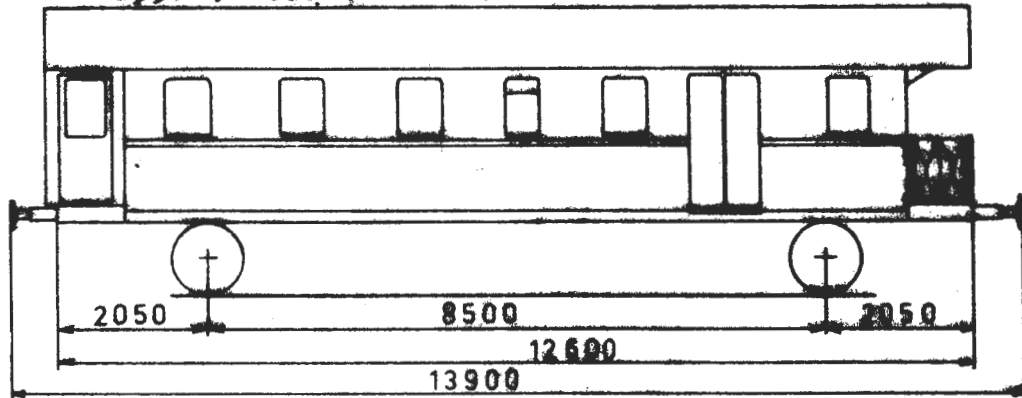

Lengde over buffere	13,90 m
" av vognkasse	10,80 m
Bredde " "	3,10 m
Største takhøyde over skinetopp v/tom vogn	4,08 m
Bufferhøyde " " " "	1,06 m
Antall avdelinger	1
" sitteplasser	28
Bremser	Hil-GP bremse og skrubremse
Spenning på lysanlegg	32 volt
Elektrisk varme i kW	10 eller 11
Vognvekt	19,0-21,0 tonn
Last i reisegodsrom	2,0 tonn
Største tillatte hastighet	80-100 km/h

Vg. nr. 19913, 19914, 19916 og 19918, 19919 og 19921 har WC ved motsatt sidevegg.

Vg. nr. 19918 og 19919 har innbygget plattform i begge vognender.

x) Se vognnummerliste.

SI-enheter

Godkj.

ALMINNELIG BESKRIVELSE:

Vognen er en sittevogn (midtgangsvogn) 2. kl. med 1 person-avdeling, kønktørrom, reiseogdsrom og WC.

UNDERSTILLING OG VOGNKASSE:

Understillingen er en sveiset konstruksjon av standard valseprofiler og vognkassen en sveiset konstruksjon av standard valseprofiler og plater.

BREMSER:

Knorr-bremse type Hik-GP og skrubremse.

OPPVARMING:

Oppvarming skjer ved Schweizerapparater og håndregulerte elektriske ovner (1000 V).

VENTILASJON:

Vognene er utstyrt med Groves eller Fletner sugeventilatorer.

BELYSNING:

Lysanlegget er 32 V. Strömforsyning fra generator og batteri

Vognutstyr forövrig: Se vognnummerliste.



PERSONVOGNER - UTSTILLINGSVOGN

Hoveddata

Litra

C2

Rev.

Trykk nr. 751

Nr. Dato

Tegn.fortegnelse nr. x)

Hovedtegn.: 17134

1 / 5-75

Vg.nr.: 19931

Byggeår: x)

2 / 5-82

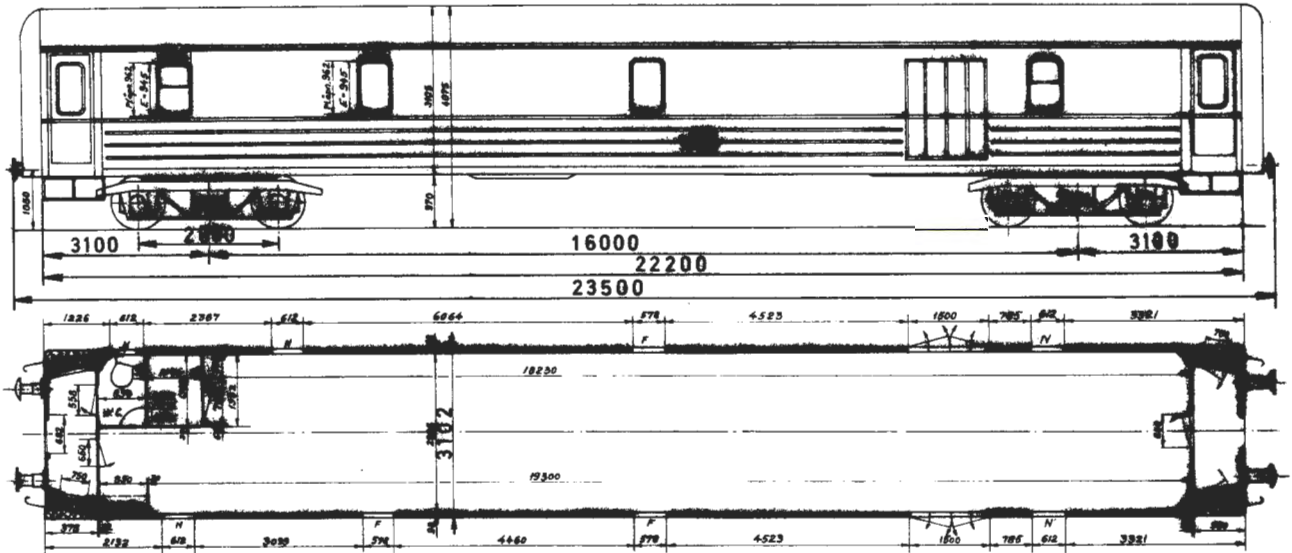

Lengde over buffere	23,50 m
Boggisenteravstand	16,00 m
Lengde av vognkasse	22,20 m
Bredde " "	3,10 m
Største takhøyde over skinnetopp v/tom vogn	4,08 m
Bufferhøyde	1,06 m
Boggi etter tegn.	3690
Bremser	KE-GPK bremse og skrubremse
Spenning på lysanlegg	36 volt
Elektrisk varme i KW	18
Vognvekt	34,1 tonn
Utstillingsrommets størrelse	55,0 m ²
Last i utstillingsrom	12,0 tonn
Største tillatte hastighet	120 km/h

x) Se vognnummerliste.

ALMINNELIG BESKRIVELSE:

Vognen er innredet som utstillingsvogn. Den er ellers utstyrt med 1 WC og 1 garderobe.

VOGNKASSE:

Vognkassen er en helsveiset, selvbærende stålkonstruksjon med underramme, vegg- og takskjelett av stålprofiler og utvendig undergulv, vegg- og takbekledning av stålplater.

BREMSER:

Knorr-bremse type KE-GPR og skrubremse.

OPPVARMING:

Vognen er utstyrt med termostatstyrte elektriske ovner (220 V). Ovnene kan også håndreguleres.

BELYSNING:

Lysanlegget er 36 volt. Strømforsyning fra likeretter og batteri.

Vognen er også utstyrt for 220 volt, dessuten 380 volt med 0-leder.

VENTILASJON:

Vognen er utstyrt med Groves sugeventilatorer.

Vognutstyr forøvrig: Se vognnummerliste.



POST- OG KONDUKTORVOGN
Hoveddata

Litra
DF37

(DFo-37 tp.1)

ev. Trykk nr. 751

Nr.	Dato
1	1/5-75
2	1/5-82

Tegn.fortegnelse nr. x)

Hovedtegn.: 1)

Vg.nr.serie: 21304, 21306, 21307, 21318,
21320, 21321

Byggeår: x)

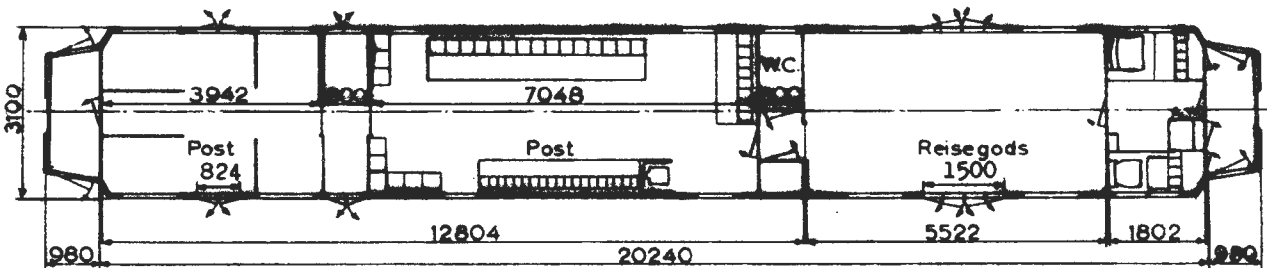
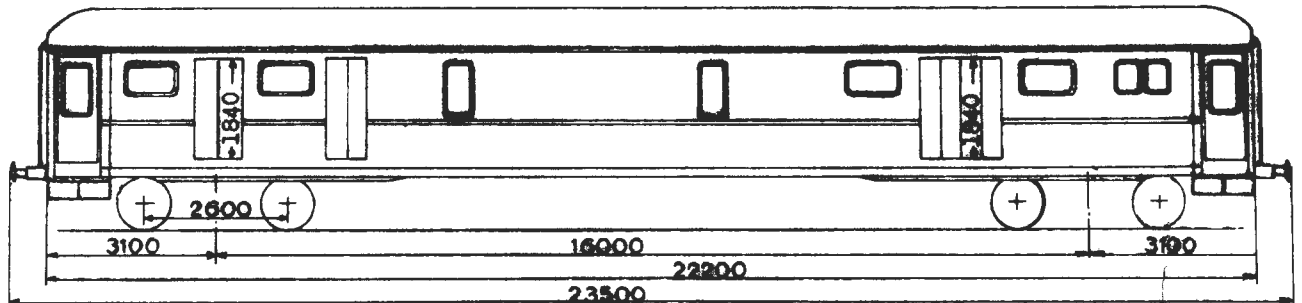

Lengde over buffere	23,50 m
Boggisenteravstand	16,00 m
Lengde av vognkasse	22,20 m
Bredde " "	3,10 m
Største takhøyde over skinnetopp v/tom vogn	4,08 m
Buiferhøyde " " " "	1,06 m
Boggi etter tegn.	3690 eller 6510
Bremser	KB-GB eller KB-GB bremse og skrubremse
Spennning på lysanlegg	32 volt
Elektrisk varme i kW	23
Vognvekt	36,0-38,0 tonn
Postrommenes størrelse tils.	37,3 m ²
Reisegodsrommets størrelse	16,3 m ²
Last i postrom	6,7 tonn
" " reisegodsrom	3,0 tonn
Største tillatte hastighet	100-120 km/h

1) Hovedtegn. 6565 for vg. nr. 21304-21307. For de øvrige vogner hovedtegn. 12354.

x) Se vognnummerliste.

Godkj. /

ALMINNELIG BESKRIVELSE:

Vognen er innredet som post- og konduktörvogn. Den har 2 postavdelinger, reisegodsrom, konduktörrom og WC.

VOGNCASSE:

Vognkassen er en helsveiset, selvbærende konstruksjon med underramme, vegg- og takskjelett av stålprofiler, og utvendig undergulv, vegg- og takbekledning av stålplater.

BREMSER:

Knorr-bremse type KE-GP eller KE-GPR og skrubremse.

OPPVARMING:

Oppvarming skjer med håndregulerte dampradiatorer og elektriske ovner (1000 V).

VENTILASJON:

Vognene er utstyrt med Groves eller Fletner sugeventilatorer.

BELYSNING:

Lysanlegget er 32 V. Strömforsyning fra generator og batteri eller likeretter og batteri.

Vognutstyr forövrig: Se vognnummerliste.



PERSONVOGNER - RESTAURANTVOGN
Hoveddata

Litra
R1

zv.

Trykk nr. 751

(Eo type 4)

Nr.	Dato
1	1/5-75
2	1/5-80
3	1/5-82

Tegn.fortegnelse nr. x)
Vg.nr.serie: 21252, 21255-21261

Hovedtegn.: 1)
Byggeår: x)

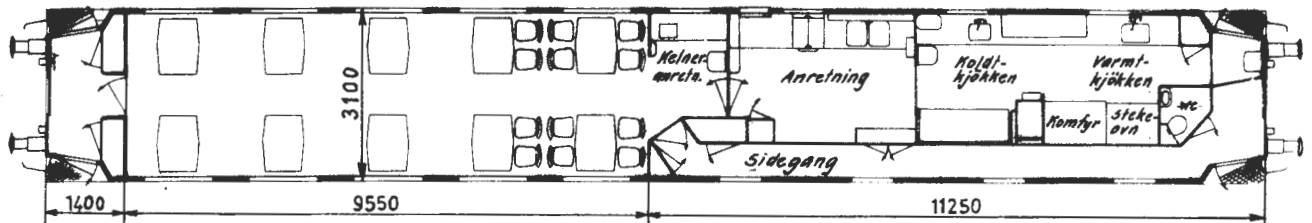
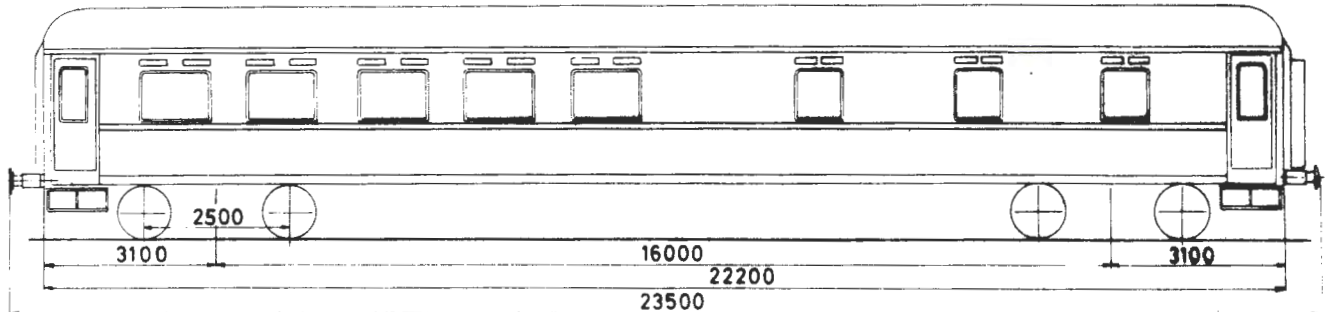

Lengde over buffere	23,50 m
Boggisenteravstand	16,00 m
Lengde av vognkasse	22,20 m
Bredde " "	3,10 m
Største takhöyde over skinnetopp v/tom vogn	4,08 m
Bufferhöyde " " " "	1,06 m
Boggi etter tegn.	8680
Antall sitteplasser	40
Bremser	Hik-GPR eller KB-GPR bremse og skrubremse
Spenning på lysanlegg	32 volt
Elektrisk varme i kW	100
Vognvekt	43,0-47,0 tonn
Største tillatte hastighet	130 km/h

1) Hovedtegn. 7650 for vg. nr. 21252, 21255 og 21256.
" 20000 for vg. nr. 21257-21261.

x) Se vognnummerliste.

ALMINNELIG BESKRIVELSE:

Vognen har 1 spiseavdeling med 40 plasser, kelneranretning og kjøkkenavdeling. Kjøkkenavdelingen er oppdelt i anretning, koldtkjøkken og varmtkjøkken. Det er sidegang langs kjøkkenavdelingen. Vognen har 1 WC for kjøkkenpersonalet.

VOGNKASSE:

Vognkassen er en helsveiset, selvbærende konstruksjon med underramme, vegg- og takskjelett av stålprofiler og utvendig undergulv, vegg- og takbekledning av stålplater.

BREMSER:

Knorr-bremse type Hik-GPR eller KE-GPR og skrubremse.

TEKNISK UTSTYR I KJÖKKENAVIDELING:

I kjøkkenavdelingen er anretningen utstyrt med oppvaskmaskin og kjølebank for öl og mineralvann, koldtkjøkkenet med kaffetrakter og kjøle/fryseskap for matvarer, varmtkjøkkenet med kokebord (med 6 kokeplater), stekeovn, grill og vannvarmer. Til dette kommer flere skap og arbeidsbenker.

Det er 3 vannbeholdere for kaldtvann hvorav de to hovedbeholdere, hver på 650 liter, er opphengt i understillingen, mens den tredje beholder på 130 liter er plassert over endeplattform. Sistnevnte beholder er tilknyttet vannvarmeren og alle tappesteder i kjøkkenavd. og WC.

VENTILASJON/KLIMATISERINGSANLEGG:

Vognen har friskluftventilasjonsystem kombinert med klimatiseringsanlegg for spiseavdelingen. Herfra ledes en bestemt mengde av ventilasjonsluften inn i kjøkkenavd. og videre ut av vognen gjennom avtrekksanordninger i taket.

OPPVARMING:

Forvarmet ventilasjonsluft i spiseavdelingen kombinert med elektriske ovner. Termostater styrer den ønskede temperatur i spiseavdelingen. Øvrige avdelinger: Elektriske ovner med varmebrytere. (Ovn i WC er termostatstyrt.)

BELYSNING:

Lysanlegget er 32 volt. Det er lysstoffrør i spiseavdelingen og glødelamper i kjøkkenavdelingen. (Vg. nr. 21257-21261 har lysstoffrør også i anretningen og "Downlight" som tillegg i spiseavdelingen.)

Vognutstyr forøvrig: Se vognnummerliste.



PERSONVOGNER - MIDTGANGSVOGN

Litra
B22 type 1

Hoveddata

(Bo3c type 1)

Trykk nr. 751

Nr.	Dato
1	1/5-74
2	1/5-75
3	1/5-77
4	1/5-78
5	1/5-79
6	1/5-80
7	1/5-81
8	1/5-82

Tegn.fortegnelse nr. x)

Hovedtegn.: Gr.r. 1: 1286, 2125,
~~2940~~

" 2: 1843

Byggeår:

x)

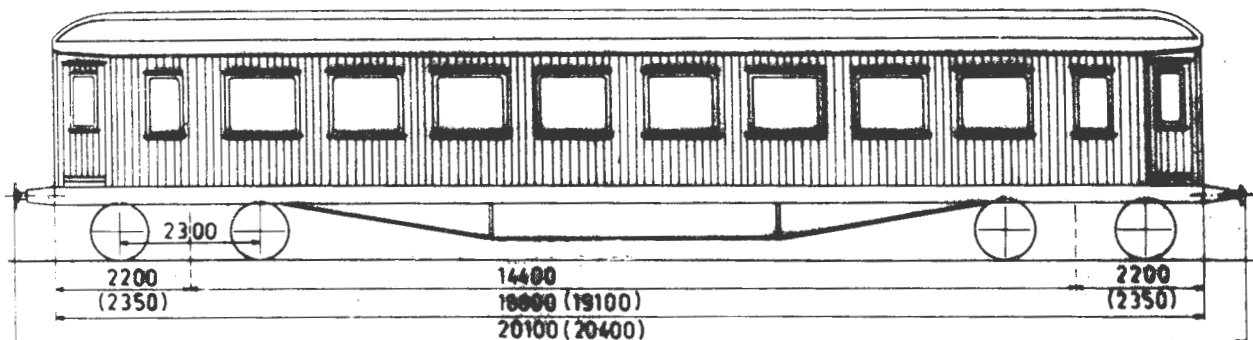

Mål i () gjelder vogn nr.789

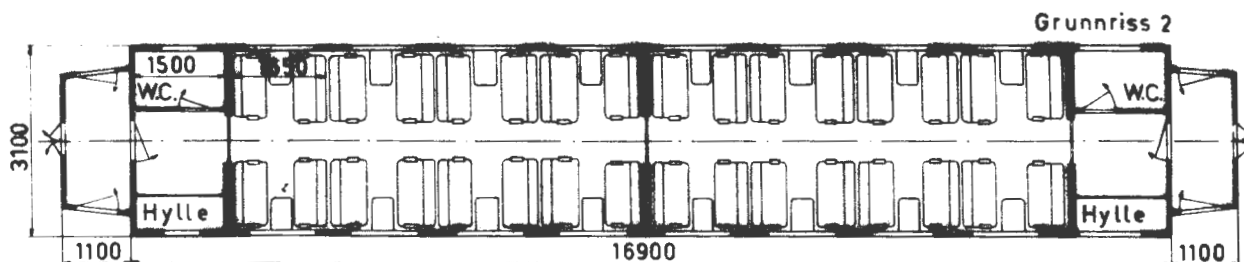
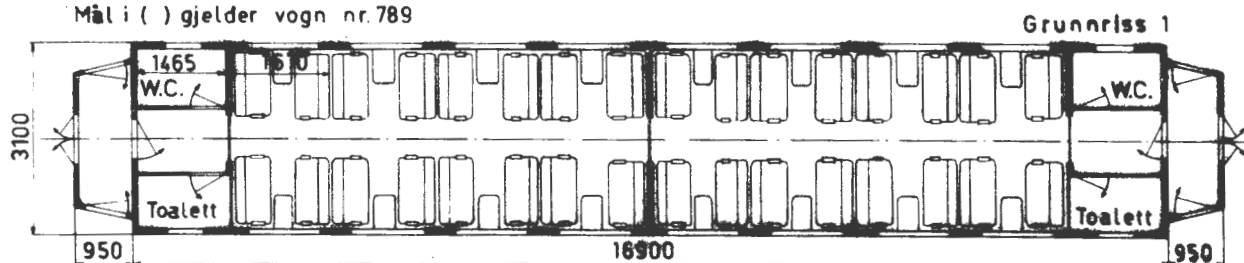

Lengde over buffere	20,10/20,40 m
" av vognkasse	18,80/19,10 m
Bredde " "	3,10 m
Boggisenteravstand	14,40 m
Største takhøyde over skinnenetopp v/tom vogn	4,02 m
Bufferhøyde	1,06 m
Boggi etter tegn.	1904
Antall avdelinger	2
" sitteplasser	64
Bremser	KK-GP eller Hik-GP bremse og skrubremse
Spenning på lysanlegg	32 volt
Elektrisk varme i kW	23
Vognvekt	30,5-34,5 tonn
Største tillatte hastighet	90-100 km/h

~~Hovedtegn. 1286 for vg. nr. 160 og 554-557, 899, 892, 894, 895, 18007 og 18008~~ ~~Hovedtegn. 2940 for vg. nr. 746, 748 og 749.~~ For de øvrige vogner med grunnriss 1 hovedtegn. 2125. Vg.nr. 789 og 18031 har grunnriss 2.

x) Se vognnummerliste.



PERSONVOGNER - MIDTGANGSVOGN

Hoveddata

Litra
B22 type 3

(Bo3c type 4)

v. Trykk nr. 751

Nr.	Dato
1	1/5-77
2	1/5-78
3	1/5-82

Tegn.fortegnelse nr. x)

Hovedtegn.: 1)

Byggeår: x)

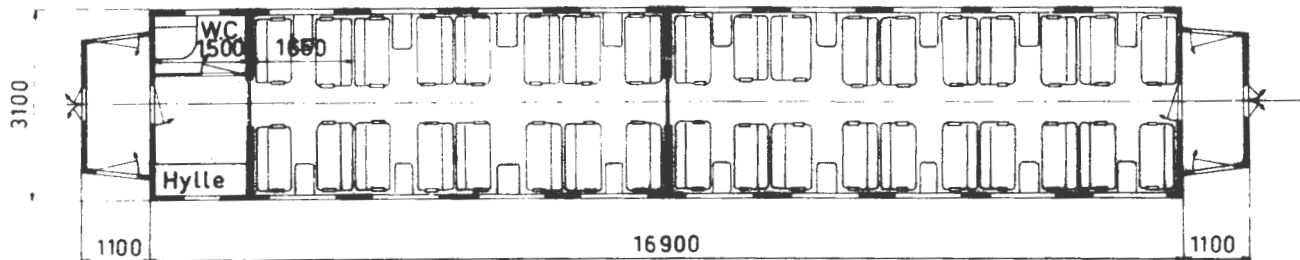
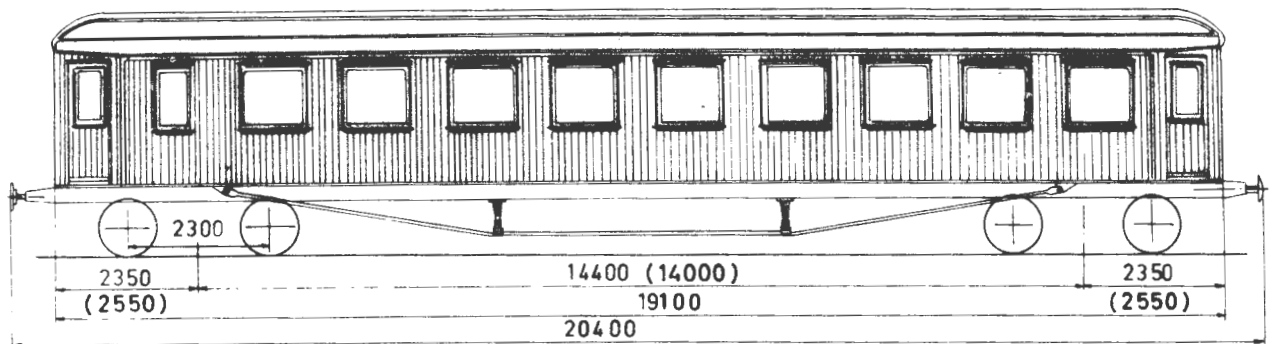

Mål i () gjelder vogner etter hovedtegn. 4000.

Lengde over buffere	20,40 m
" av vognkasse	19,10 m
Bredde " "	3,10 m
Boggisenteravstand	14,00/14,40 m
Største takhöhe over skinnetopp v/tom vogn	4,02 m
Bufferhöhe	1,06 m
Boggi etter tegn.	1904
Antall avdelinger	2
" sitteplasser	72
Bremser	Hik-GP bremse og skrubremse
Spenning på lysanlegg	32 volt
Elektrisk varme i kW	22
Vognvekt	30,5-34,0 tonn
Største tillatte hastighet	100 km/h

1) Hovedtegn. 2966 for vg. nr. 219, 643 og 651, hovedtegn. 4000 for vg. nr. 663, 18136 og 18137, for de øvrige vogner hovedtegn. 1843.

x) Se vognnummerliste.



PERSON- OG KONDUKTÖRVOGN

Litra
BF30

Hoveddata

(BFo2a tp. 7)

ev.

Trykk nr. 751

Nr.	Dato
1	1/5-74
2	1/5-78
3	1/5-82

Tegn.fortegnelse nr. x)

Hovedtegn.: 2176

Byggeår: x)

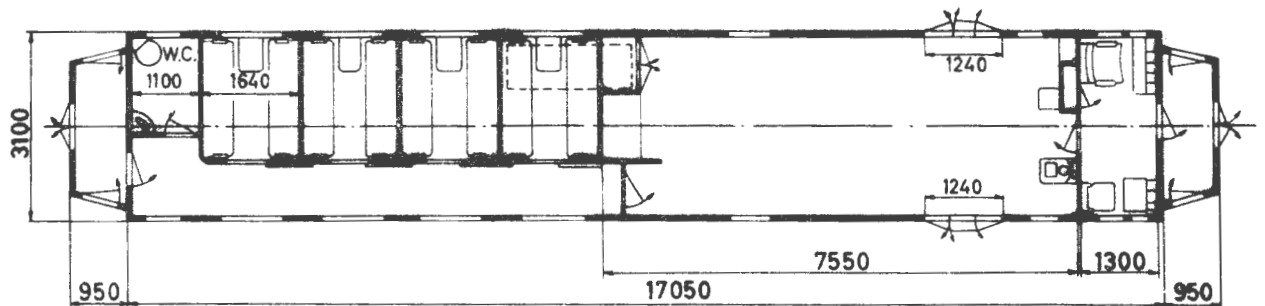
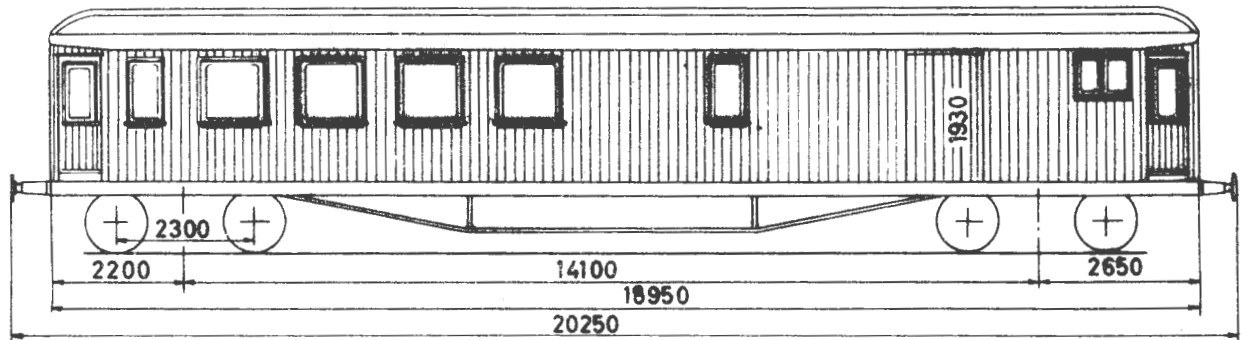

Lengde over buffere	20,25 m
" " av vognkasse	18,95 m
Bredde " " "	3,10 m
Boggisenteravstand	14,10 m
Største takhøyde oved skinnetopp v/tom vogn	4,02 m
Bufferhøyde	1,06 m
Bogri etter tegn.	1904
Antall kupéer	4
" " sitteplasser	32
Bremser	Hik-GF bremse og skrubremse
Spennning på lysanlegg	32 volt
Elektrisk varme i kW	-
Vognvekt	31,5-35,0 tonn
Last i reisegodsrom	6,0 tonn
Største tillatte hastighet	100 km/h

x) se vognnummerliste.

SI-enheter

Godkj. /



PERSON- OG KONDUKTÖRVOGN

Hoveddata

Litra
BF31 type 2
(BFo2b tp. 6)

Trykk nr. 751

Nr.	Dato
1	1/5-74
2	1/5-77
3	1/5-78
4	1/5-80
5	1/5-81
6	1/5-82

Tegn.fortegnelse nr. x)

Hovedtegn.: 1)

Byggeår: x)

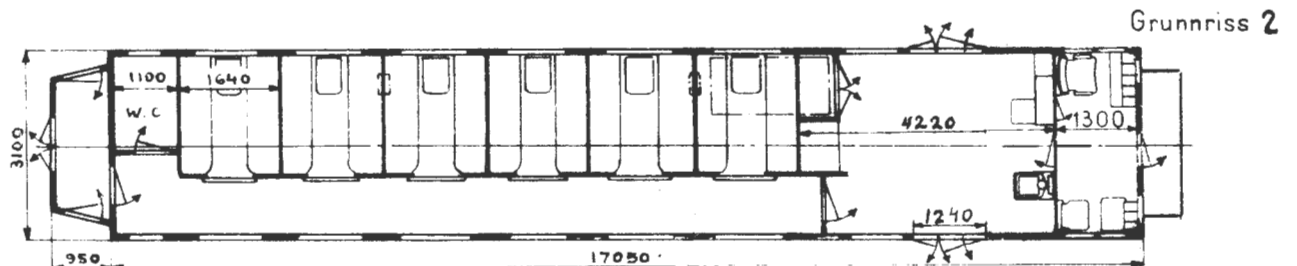
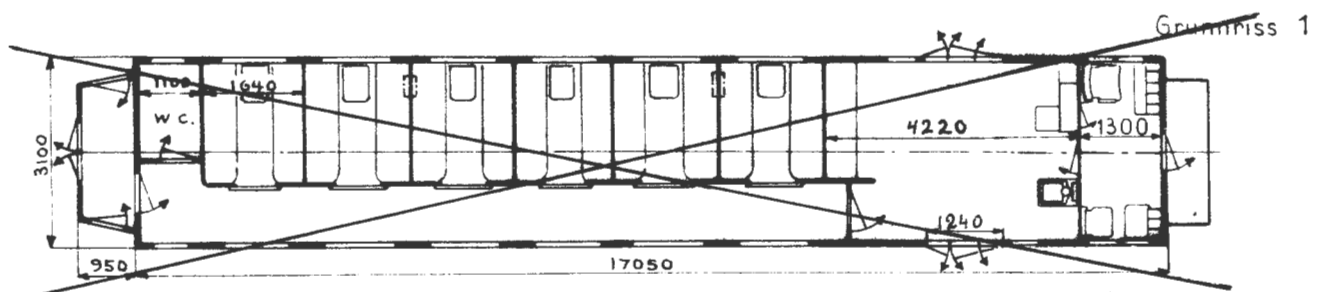
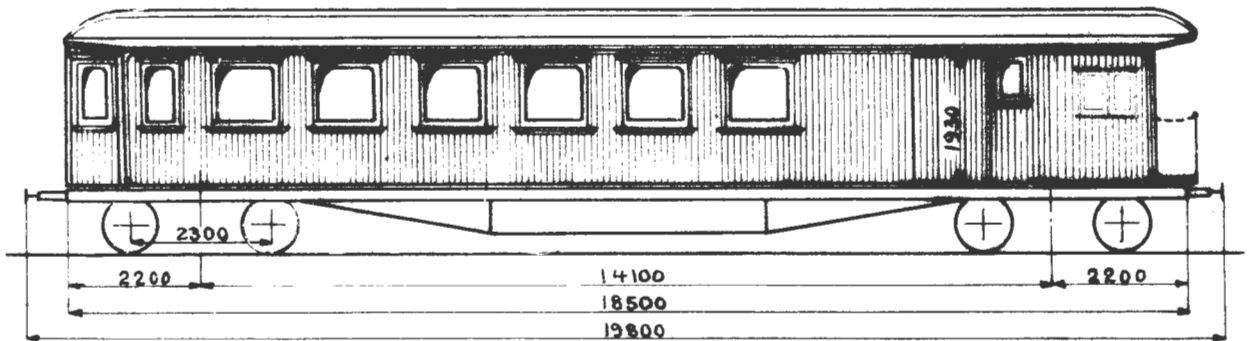

Lengde over buffere	19,80 m
" av vognkasse	18,50 m
Bredde "	3,10 m
Boggisenteravstand	14,10 m
Største takhøyde over skinnetopp v/tom vogn	4,02 m
Buffeøphøyde	1,06 m
Boggi etter tegn.	1904
Antall kupéer	6
" sitteplasser	48
Bremser	Hik-GP bremse og skrubremse
Spenning på lysanlegg	32 volt
Elektrisk varme i kW	21
Vognvekt	30,5-34,5 tonn
Last i reiseGodsrom	2,0-3,0 tonn
Største tillatte hastighet	100 km/h

1) Hovedtegn. 1841 for vg. nr. 183, hovedtegn. 1842 for vg. nr. 18022, hovedtegn. 2060 for vg. nr. 780, hovedtegn. 2176 for vg. nr. 18043 og hovedtegn. 3109 for vg. nr. 650. 792 og 794. Vg. nr. 780 og 18022 har grunnriss 1.

x) Se vognnummerliste.

SI-enheter

Godkj. /

NSBTrykk nr. 751
752VOGNER - ILLUSTRERT FORTEGNELSE
KODER FOR VOGNUTSTYR

Blad nr. 1

Nr	Dato	Kode	Benevning
		201	Trykkluftbremse KK-G (Kunze-Knorr-Godstogbremse)
		202	" KK-GP (Kunze-Knorr-Godstog-Persontogbremse)
		203	" Hik-G (Hildebr.-Knorr-Godstogbremse)
		204	" Hik-GP (Hildebr.-Knorr-Godstog-Persontog- bremse)
		205	" Hik-P (Hildebr.-Knorr-Persontogbremse)
		206	" Hik-GPR (Hildebr.-Knorr-Ekspresstogbremse)
		207	" KE-G (Knorr-Godstogbremse)
		208	" KE-GP (Knorr-Godstog-Persontogbremse)
		209	" KE-P (Knorr-Persontogbremse)
		210	" KE-GPR (Knorr-Ekspresstogbremse)
		211	" K og W (Enkeltvirkende Knorr el. Westinghouse)
		213	" O-GP (Oerlikon-GP-bremse)
		215	Skrubremse
		216	Hevarmbremse
		217	Parkeringsbremse
		218	Håndbremse med wiretrekk
		225	Ledning for trykkluftbremse
		226	Gjennomgående apparatluftledning
		227	Vannklosett tilkoblet apparatluftledning
		230	Ventilasjonsanlegg (forvarmet luft)
		231	" (luftkondisjonering)
		235	Dampoppvarming (radiatorer)
		236	" (varmluftanlegg)
		238	Schweizerapparat
		239	Ovn innvendig
		240	Dansk varmekobling
		241	Feste for internasjonal varmekobling
		242	Ledning for dampoppvarming
		245	Elektrisk lys (batteri)
			M Had
			1.5.1982

NSBTrykk nr. 751
752

VOGNER - ILLUSTRERT FORTEGNELSE

KODER FOR VOGNUTSTYR

Blad nr. 2

F		Kode	Benevning
Nr	Dato		
		246	Elektrisk lys (Generator og batteri)
		247	" " (likeretter og batteri)
		248	" " (vekselströmtransformator)
		250	Elektrisk utstyr for 220 volts lysnett
		252	Stikkontakter for tilkobling til nabovogn
		253	Spotlight
		254	Spenningsvelger for 1500-1000 volt
		255	Faste sluttsignaler
		256	Ekstra uttak for höyttalerforsterker med mulighet for lokal tilkobling av mikrofon eller båndspiller.
		260	Elektrisk oppvarming (ovner)
		261	" " (varmluftanlegg)
		264	Ledning for elektrisk oppvarming
		266	Sideutgangsdører med automatisk dörsperre
		267	Gjennomgående 6 pars manöverström kabel med stikkere
		268	Trykkluftbetjente endedører
		269	" sideutgangsdører
		270	Overgangsbelg
		273	Overgangsvulst av gummi
		275	Barnekupé
		276	Sykekupé
		277	Utstyr for bruk av respirator (festeandordning for oksygenflaske og stikkontakt for elektrisk drift)
		278	Heis for rullestol
		283	4 sidedører
		284	6 "
		285	Innredning for sykkeltransport
		286	" " banantransport
		287	" " ostetransport
		288	" " grønnsaktransport
		314	Hastighet 80 Km/h
			M Had
			1.5.1982

NSBTrykk nr. 751
752

VOGNER - ILLUSTRERT FORTEGNELSE

KODER FOR VOGNUTSTYR

Blad nr. 3

Nr	Dato	Kode	Benevning
		315	Hastighet 90 km/h
		316	" 100 "
		317	" 120 "
		318	" 130 "
		319	" 150 "
		321	" 160 "
		325	Ferjeører
		350	Innredet som kjølevogn med kullsyreis
		351	Utstyrt for kullsyreis- og naturiskjøling
		352	" " naturiskjøling
		353	" " transport av matvarer
		370	Utstyrt med fellbare staker
		371	" " høye endelemmer
		372	" " skinner for transport av beholdere
		373	" " surrekjettinger
		374	" " strammeanordning for last
		375	" " låsanordning for transport av salpetersyre
		376	" " containerpigger
		377	" " hull for skoringspigger (containertransport)
		378	Utstyr for transport av Linjegods lastbærere
		379	Tømmerklave
		380	Gittersikring
		381	Gnistplate etter UIC-fiche 543 bilag 1 og 2
		382	Utstyrt med flyttbare skillevegger
		400	Utstyr for transport av sviller
		401	" " " " jernbaneskinner
		402	" " " " beholdere for løssement
		403	" " " " trefiberplater
		404	" " " " beholdere type LC-40
		405	" " " " fett i beholdere
		406	" " " " pulvergods
		407	" " " " væsker
		408	" " " " gass under trykk
			M Had
			1.5.1982



PERSONVOGNER - ILLUSTRERT FORTEGNELSE
VOGNNUMMERLISTE MED UTSTYRSKODE

Trykk nr. 751

Stålvogner

Blad nr. 1

Rev.

Nr.	Dato	Vogn		Type	Bygge- år	Tegn. fort. nr.	Boggi tegn.	Utstyrskode
		Nummer	Litra					
1	1/5-76							
2	1/5-77	19004	FVde		1935	719	-	204.215.242.247.250.264.316
3	1/5-80	19005	"		1942	"	-	204.215.242.247.250.264.316
4	1/5-81	19006	"		1939	"	-	204.215.242.247.250.264.316
		19007	"		1936	"	-	204.215.226.242.247.250.264.316
5	1/5-82	19008	"		1942	"	-	204.215.226.242.247.250.264.316
		19009	"		1941	"	-	204.215.242.247.250.264.316
		19010	"		1938	"	-	204.215.226.242.247.250.264.316
		19011	"		1936	"	-	204.215.242.247.250.264.316
		19900	BFV1		1928	-	-	204.215.238.239.246.260.314.453
		19901	"		"	-	-	204.215.238.239.246.260.314.453
		19902	"		"	-	-	204.215.238.239.246.260.314.453
		19903	"		"	-	-	204.215.238.239.246.260.314.453
		19904	"		"	-	-	204.215.238.239.246.260.314.453
		19905	"		"	-	-	204.215.238.239.246.260.316
		19906	"		"	-	-	204.215.238.239.246.260.316
		19907	"		1929	-	-	204.215.238.239.246.260.314.453
		19908	"		"	-	-	204.215.238.239.246.260.314.453
		19909	"		"	-	-	204.215.238.239.246.260.314.453
		19912	"		"	-	-	204.215.238.239.246.260.316
		19913	"		"	-	-	204.215.238.239.246.260.316
		19914	"		"	-	-	204.215.238.239.246.260.314.453
		19916	"		"	-	-	204.215.238.239.246.260.314.453
		19918	"		1930	-	-	204.215.238.239.246.260.316
		19919	"		"	-	-	204.215.238.239.246.260.314.453
		19920	"		"	-	-	204.215.238.239.246.260.314.453
		19921	"		"	-	-	204.215.238.239.246.260.316
		19922	B1		1939	-	3690	204.215.247.260.270.316.325
		19923	"		"	-	"	204.215.247.260.270.316.325
		19924	"		"	-	"	204.215.247.260.270.316
		19925	"		"	-	"	204.215.247.260.270.316.325
		19926	"		"	-	"	204.215.247.260.270.316.325
		19927	"		"	-	"	204.215.247.260.270.316.325
		19928	"		"	-	"	204.215.247.260.270.316.325
		19929	"		1940	-	"	204.215.247.260.270.316.325
		19930	C1		1939	-	6510	204.215.226.235.246.250.260.270.317. 325
		19931	C2		1964	788	3690	210.215.247.250.252.260.270.317.500

NSB

PERSONVOGNER - ILLUSTRERT FORTEGNELSE

VOGNNUMMERLISTE MED UTSTYRSKODE

Stålvogner

Blad nr. 2

Trykk nr. 751

Nr	Dato	Vogn		Type	Bygge- år	Tegn- fort. nr.	Boggi- tegn.	Utstyrskode
		Nummer	Litra					
		21001	WLB	1	1939	737	8680	208.215.230.247.260.266.270.316.325
		21002	"	"	"	"	"	208.215.230.247.260.266.270.316.325
		21004	"	2	1940	738	"	208.215.230.247.260.266.270.316.325
		21006	"	"	"	"	"	208.215.230.247.260.266.270.316.325
		21007	"	3	1941	739	"	204.215.230.247.260.266.270.316.325
		21008	"	"	"	"	"	204.215.230.247.260.266.270.316.325
		21010	WLA	2	1977 ¹⁾	832	"	208.215.230.247.260.266.273.316
		21011	"	1	1952	577	"	208.215.230.247.260.266.270.316
		21012	"	2	1978 ²⁾	832	"	208.215.230.247.260.266.273.316
		21013	"	1	1952	577	"	208.215.230.247.260.266.270.316
		21020	WLB	4	1951	579	"	208.215.230.247.260.266.270.316
		21021	"	"	"	"	"	208.215.230.247.260.266.270.316
		21022	"	"	"	"	"	208.215.230.247.260.266.270.316
		21023	"	"	"	"	"	208.215.230.247.260.266.270.316
		21024	"	"	"	"	"	208.215.230.247.260.266.270.316
		21025	"	"	1956	616	"	208.215.230.247.260.266.273.316
		21026	"	"	"	"	"	208.215.230.247.260.266.273.316
		21027	"	"	"	"	"	208.215.230.247.260.266.273.316
		21028	"	"	1957	"	"	208.215.230.247.260.266.273.316
		21029	"	"	"	"	6510	208.215.226.230.247.255.260.266.267. 273.316
		21030	"	"	"	"	8680	208.215.226.230.247.255.260.266.267. 273.316
		21031	"	"	"	"	"	208.215.226.230.247.255.260.266.267. 273.316
		21032	"	"	1956	615	"	208.215.226.230.247.255.260.266.267. 273.316
		21033	"	"	"	"	"	208.215.226.230.247.255.260.266.267. 273.316
		21034	"	"	"	"	"	208.215.226.230.247.255.260.266.267. 273.316
		21035	WLAB		1957	651	"	210.215.230.247.260.266.270.318.325
		21036	"		"	"	"	210.215.230.247.260.266.270.318.325
		21037	"		"	"	"	210.215.230.247.260.266.270.318.325
		21038	"		1958	"	"	210.215.230.247.260.266.270.318.325
		21039	"		"	"	"	210.215.230.247.260.266.270.318.325
		21040	"		"	"	"	210.215.230.247.260.266.270.318.325
		21041	"		"	"	"	210.215.230.247.260.266.270.318.325

1) Oppr. byggeår 1951. 2) Oppr. byggeår 1952.

M Had

1.5.1982

NSB

PERSONVOGNER - ILLUSTRERT FORTEGNELSE

VOGNNUMMERLISTE MED UTSTYRSKODE

Trykk nr. 751

Stålvogner

Blad nr. 3

Nr	Dato	Vogn		Type	Bygge- år	Tegn- fort. nr.	Boggi- tegn.	Utstyrskode
		Nummer	Litra					
		21042	WLAB		1958	651	8680	210.215.230.247.260.266.270.318.325
		21043	"		"	674	"	208.215.230.247.260.266.270.316.500
		21044	"		"	"	"	208.215.230.247.260.266.270.316.500
		21045	"		1959	"	"	208.215.230.247.260.266.270.316.500
		21046	"		"	"	"	208.215.230.247.260.266.270.316.500
		21047	"		"	"	"	208.215.230.247.260.266.270.316.500
		21048	"		"	"	"	208.215.230.247.260.266.270.316.500
		21049	"		"	"	"	208.215.230.247.260.266.270.316.500
		21050	"		1961	"	"	208.215.230.247.260.266.270.316.500
		21051	"		"	"	"	208.215.230.247.260.266.270.316.500
		21052	"		"	"	"	208.215.230.247.260.266.270.316.500
		21053	"		"	"	"	208.215.230.247.260.266.270.316.500
		21054	"		"	"	"	208.215.230.247.260.266.270.316.500
		21055	"		1962	"	"	208.215.230.247.260.266.270.316
		21056	"		"	"	"	208.215.230.247.260.266.270.316
		21057	"		1963	689	"	208.215.230.247.260.266.270.316
		21058	"		"	"	"	208.215.230.247.260.266.270.316
		21059	"		"	"	"	208.215.230.247.260.266.270.316
		21060	"		"	"	"	208.215.230.247.260.266.270.316
		21061	"		"	"	"	208.215.230.247.260.266.270.316
		21062	"		"	"	"	208.215.230.247.260.266.270.316
		21063	"		"	"	"	208.215.230.247.260.266.273.316
		21064	"		"	"	"	208.215.230.247.260.266.273.316
		21065	"		"	"	"	208.215.230.247.260.266.273.316
		21066	"		"	"	"	208.215.230.247.260.266.273.316
		21067	"		1965	717	"	210.215.230.247.260.266.273.318
		21068	"		"	"	"	210.215.230.247.260.266.273.318
		21069	"		"	"	"	210.215.230.247.260.266.273.318
		21070	"		"	"	"	210.215.226.230.247.255.260.266.267. 273.318
		21071	"		"	"	"	210.215.226.230.247.255.260.266.267. 273.318
		21072	"		"	"	"	210.215.230.247.260.266.270.318
		21073	"		"	"	"	210.215.230.247.260.266.270.318
		21074	"		"	"	"	210.215.230.247.260.266.270.318
		21075	"		"	"	"	210.215.226.230.247.255.260.266.267. 273.318
		21076	"		"	"	"	210.215.226.230.247.255.260.266.267. 273.318
		21077	WLABK		"	"	"	210.215.226.230.247.254.255.260.266. 267.273.218.325
								M Had
								1.5.1982

NSB

PERSONVOGNER - ILLUSTRERT FORTEGNELSE

VOGNUMMERLISTE MED UTSTYRSKODE

Stålvogner

Trykk nr. 751

Blad nr. 4

Nr	Dato	Vogn		Type	Bygge- år	Tegn- fort. nr.	Boggi- tegn.	Utstyrskode
		Nummer	Litra					
/	1/5-82	21078	WLABK		1965	717	8680	210.215.226.230.247.254.255.260.266.267.273.318.325
		21079	"		"	"	"	210.215.230.247.254.260.266.273.318.325
		21080	"		"	"	"	210.215.226.230.247.254.255.260.266.267.273.318.325
		21081	"		"	"	"	210.215.230.247.254.260.266.273.318.325
		21082	"		"	"	"	210.215.230.247.254.260.266.273.318.325
		21201	BR		1972	786	"	210.215.241.247.261.266.270.318.500.501
		21202	"		"	"	"	210.215.226.241.247.261.266.267.273.318.500.501
		21203	"		"	"	"	210.215.241.247.261.266.270.318.500.501
		21204	"		"	"	"	210.215.226.241.247.261.266.267.273.318.500.501
		21205	"		"	"	"	210.215.241.247.261.266.270.318.500.501
		21251	R1		1953	636	"	206.215.231.247.260.266.270.318
		21252	R1		1953	636	"	206.215.226.231.247.260.266.267.273.318
		21253	"		"	"	3690	206.215.231.247.260.270.318
		21254	"		"	"	8680	206.215.231.247.260.266.270.318
		21255	"		1959	675	8680	210.215.231.247.260.266.270.318
		21256	"		"	"	"	210.215.231.247.260.266.270.318
		21257	"		1968	768	"	210.215.226.231.247.260.266.267.273.318
		21258	"		"	"	"	210.215.226.231.247.260.266.267.273.318
		21259	"		"	"	"	210.215.226.231.247.260.266.267.273.318
		21260	"		"	"	"	210.215.226.231.247.260.266.267.273.318
		21261	"		"	"	"	210.215.226.231.247.260.266.267.273.318
		21303	DF36		1942	482	3690	204.215.235.239.246.250.252.260.270.316.325
		21304	DF37		1954	594	6510	208.215.226.239.247.255.260.267.273.316
							M Had	1.5.1981

NSB

PERSONVOGNER - ILLUSTRERT FORTEGNELSE

VOGNNUMMERLISTE MED UTSTYRSKODE

Stålvogner

Blad nr. 5

Trykk nr. 751

Nr	Dato	Vogn		Type	Bygge- år	Tegn- fort. nr.	Boggi- tegn.	Utstyrskode
		Nummer	Litra					
1	1/5-82	21306	DF37		1954	594	6510	208.215.235.247.260.266.270.316
		21307	"		"	"	"	208.215.235.239.247.252.260.270.316
		21310	DF30		"	602	"	208.215.226.235.239.247.250.252.255. 260.267.273.316
		21313	"		1956	"	6510	208.215.235.239.247.250.252.260.270. 316
		21318	DF37		1965	718	"	210.215.247.250.260.270.317
		21320	"		"	"	"	210.215.226.247.255.260.267.273.317
		21321	"		"	"	3690	210.215.226.247.250.255.260.267.273.317
		21401	F1	1	1931	-	"	204.215.239.247.252.260.270.316
		21402	"	"	1932	-	"	204.215.235.239.247.260.270.316
		21403	"	2	1933	-	6510	204.215.239.247.260.270.316
		21404	F2		1942	482	"	210.215.247.250.252.260.270.317.500
		21405	"		"	"	3690	204.215.247.252.260.270.316
		21406	F3	1	1955	602	6510	208.215.247.252.260.270.316
		21407	"	"	"	"	3690	210.215.247.252.260.270.317.500
		21409	"	3	"	"	6510	210.215.247.252.260.261.270.317.500
		21410	"	"	"	"	"	210.215.247.252.260.261.270.317.500
		21412	"	2	1964	702	"	210.215.247.252.260.261.266.270.317
		21414	"	"	"	"	3690	210.215.226.247.252.255.260.261.266. 267.273.317
		21420	"	4	1979	842	"	210.215.226.230.247.252.255.260.261. 267.273.318.500
		21421	"	"	"	"	6510	210.215.226.230.247.252.255.260.261. 267.273.318.500
		21422	"	"	"	"	"	210.215.226.230.247.252.255.260.261. 267.273.318.500
		21501	BF10	1	1938	444	3690	204.215.235.246.252.260.266.270.275. 276.277.316
		21502	"	"	"	"	"	204.215.235.246.252.260.266.270.275. 276.277.316
		21503	"	"	"	"	"	204.215.247.252.260.266.270.275.276. 277.316
		21504	"	2	1955	593	"	204.215.235.246.252.260.266.270.275. 276.277.316
		21505	"	"	"	"	"	204.215.235.246.252.260.266.270.275. 276.277.316
		21509	"	"	"	"	6510	206.215.226.247.252.255.260.266.267. 273.275.276.277.317.325
		21511	"	"	"	"	3690	206.215.226.247.252.260.266.267.273. 275.276.277.318
							M Had	1.5.1981

NSB

PERSONVOGNER - ILLUSTRERT FORTEGNELSE

VOGNNUMMERLISTE MED UTSTYRSKODE

Trykk nr. 751

Stålvogner

Blad nr. 6

Nr	Dato	Vogn		Type	Bygge- år	Tegn- fort. nr.	Boggi tegn.	Utstyrskode
		Nummer	Litra					
1	1/5-82							
		21512	BF10	2	1955	593	6510	206.215.247.252.260.266.270.275.276. 277.317
		21513	"	"	"	"	"	206.215.226.247.252.255.260.266.267. 273.275.276.277.318
		21514	"	"	"	"	"	206.215.247.252.260.266.270.275.276. 277.318.325.500
		21515	BF11		1965	727	8680	210.215.226.230.247.252.260.266.267. 273.275.276.277.318
		21516	"		"	"	"	210.215.226.230.247.252.260.266.267. 273.275.276.277.318
		21517	"		1966	"	6510	210.215.230.247.252.260.266.270.275. 276.277.318
		21518	"		"	"	8680	210.215.226.230.247.252.260.266.267. 273.275.276.277.318
		21519	"		"	"	"	210.215.226.230.247.252.260.266.267. 273.275.276.277.318
		21520	"		"	"	"	210.215.226.230.247.252.260.266.267. 273.275.276.277.318
		21521	"		"	"	"	210.215.226.230.247.252.260.266.267. 273.275.276.277.318
		21522	"		"	"	"	210.215.226.230.247.252.260.266.267. 273.275.276.277.318
		21523	"		"	"	"	210.215.226.230.247.252.260.266.267. 273.275.276.277.318
		21524	"		"	"	"	210.215.226.230.247.252.260.266.267. 273.275.276.277.318
		21525	BF12		1968 ¹⁾	757	"	210.215.226.230.247.252.255.260.266. 267.273.275.276.277.318.500
		21526	"		1969 ¹⁾	"	"	210.215.226.230.247.252.255.260.266. 267.273.275.276.277.318.500
		21527	"		1969	"	"	210.215.226.230.247.252.255.260.266. 267.273.275.276.277.318.500.501
		21528	"		"	"	"	210.215.230.247.252.260.266.270.275. 276.277.318.500.501

1) Oppr. byggeår 1947.

M Had

1.5.1981



PERSONVOGNER - ILLUSTRERT FORTEGNELSE
VOGNNUMMERLISTE MED UTSTYRSKODE
Stålvogner

Trykk nr. 751

Blad nr. 7

Rev.

Nr.	Dato	Vogn		Type	Bygge- år	Tegn. fort. nr.	Boggi tegn.	Utstyrskode
		Nummer	Litra					
1	1/5-82	21529	BF12		1969	757	8680	210.215.230.247.252.260.266.270. 275.276.277.318.500.501
		21530	"		"	"	"	210.215.226.230.247.252.255.260. 266.267.273.275.276.277.318.500.501
		21531	"		"	"	"	210.215.226.230.247.252.255.260.266. 267.273.275.276.277.318.500.501
		21532	"		"	"	"	210.215.230.247.252.260.266.270. 275.276.277.318.500.501
		21533	"		1970	"	"	210.215.230.247.252.260.266.270. 275.276.277.318.500.501
		21534	"		"	"	"	210.215.230.247.252.260.266.270. 275.276.277.318.500.501
		21601	BF1		1973	789	6510	210.215.230.247.252.260.266.270. 317.500.501
		21602	"		"	"	"	210.215.230.247.252.260.266.270. 317.500.501
		21603	"		"	"	8680	210.215.230.247.252.260.266.270. 318.500.501
		21604	"		"	"	"	210.215.230.247.252.260.266.270. 318.500.501
		21605	"		"	"	6510	210.215.230.247.252.260.266.270. 318.500.501
		21701	BF13	1	1977 ¹⁾	819	8680	206.215.226.247.252.255.260.261. 266.267.268.269.273.275.276.277. 278.318.500
		21702	"	"	1978 ¹⁾	"	"	206.215.226.247.252.255.260.261. 266.267.268.269.273.275.276.277. 278.318.500
		21703	"	"	" 1)	"	"	206.215.226.247.252.255.260.261. 266.267.268.269.273.275.276.277. 278.318.500
		21704	"	2	1978	840	"	210.215.226.247.252.255.260.261. 266.267.268.269.273.275.276.277. 278.318.500
		21705	"	"	"	"	"	210.215.226.247.252.255.260.261. 266.267.268.269.273.275.276.277. 278.318.500
		21706	"	"	1979	"	"	210.215.226.247.252.255.260.261. 266.267.268.269.273.275.276.277. 278.318.500
		21707	"	"	"	"	"	210.215.226.247.252.255.260.261. 266.267.268.269.273.275.276.277. 278.318.500

1) Oppr. byggeår 1955.

NSB

PERSONVOGNER - ILLUSTRERT FORTEGNELSE

VOGNNUMMERLISTE MED UTSTYRSKODE

Stålvogner

Blad nr. 9

Rev.

Trykk nr. 751

Nr	Dato	Vogn		Type	Bygge- år	Tegn- fort. nr.	Bogge- tegn.	Utstyrskode
		Nummer	Litra					
		21723	BF14		1979	841	8680	210.215.226.247.252.255.260.261.266. 267.268.269.273.275.277.278.318.500
		21724	"		"	"	"	210.215.226.247.252.255.260.261.266. 267.268.269.273.275.277.278.318.500
		21725	"		"	"	"	210.215.226.247.252.255.260.261.266. 267.268.269.273.275.277.278.318.500
		21726	"		"	"	"	210.215.226.247.252.255.260.261.266. 267.268.269.273.275.277.278.318.500
		21727	"		"	"	"	210.215.226.247.252.255.260.261.266. 267.268.269.273.275.277.278.318.500
		21728	"		"	"	"	210.215.226.247.252.255.260.261.266. 267.268.269.273.275.277.278.318.500
		21729	"		"	"	"	210.215.226.247.252.255.260.261.266. 267.268.269.273.275.277.278.318.500
		21730	"		1980	"	"	210.215.226.247.252.255.260.261.266. 267.268.269.273.275.277.278.318.500
		21771	BF7		1982	857	1)	210.218.226.230.247.253.255.260.261. 266.267.269.273.275.319.500
		21772	"		"	"	"	210.218.226.230.247.253.255.260.261. 266.267.269.273.275.319.500
		21773	"		"	"	"	210.218.226.230.247.253.255.260.261. 266.267.269.273.275.319.500
		21774	"		"	"	"	210.218.226.230.247.253.255.260.261. 266.267.269.273.275.319.500
		21775	"		"	"	"	210.218.226.230.247.253.255.260.261. 266.267.269.273.275.319.500
		24001	A1K		1962	687	8680	210.217.226.230.246.247.250.254.260. 266.267.273.318.325
		24002	A2		1967	772	"	210.215.226.247.261.266.267.273.318
		24003	"		"	"	"	210.215.247.261.266.270.318
		24004	"		"	"	"	210.215.247.261.266.270.318
		24005	"		"	"	"	210.215.226.247.261.266.267.273.318
		24006	"		"	"	"	210.215.226.247.261.266.267.273.318
		24007	"		"	"	"	210.215.247.261.266.270.318
		24008	A3		1977	825	"	210.215.226.227.247.255.261.266.267. 268.269.273.318.500
		24009	"		"	"	"	210.215.226.227.247.255.261.266.267. 268.269.273.318.500
		24051	C3		1974 ²⁾	785	"	210.215.226.230.247.250.260.266.267. 273.318.500
		24101	B10	2	1935	426	3690	210.215.235.246.260.270.317

1) M 33626 og M 33627. 2) Oppr. byggeår 1947.

M Had

1.5.1982

NSB

PERSONVOGNER - ILLUSTRERT FORTEGNELSE

VOGNNUMMERLISTE MED UTSTYRSKODE

Stålvogner

Blad nr. 10

rev.

Trykk nr. 751

Nr	Dato	Vogn		Type	Bygge- år	Tegn. fort. nr.	Bogge- tegn.	Utstyrskode
		Nummer	Litra					
		24102	B10	2	1935	426	3690	210.215.235.246.260.270.317
		24103	"	"	"	"	"	210.215.235.246.260.270.317
		24104	AB11		1960	682	8680	210.215.226.230.247.255.260.266.267. 273.318.500
		24105	"		"	"	"	210.215.230.247.260.266.270.318.500
		24106	"		"	"	"	210.215.226.230.247.255.260.266.267. 273.318.500
		24107	"		"	"	"	210.215.226.230.247.255.260.266.267. 273.318.500
		24108	AB12		"	"	"	210.215.226.230.247.255.260.266.267. 268.273.318.325.500
		24109	"		"	"	"	210.215.226.230.247.255.260.266.267. 268.273.318.325.500
		24110	AB11		"	"	"	210.215.230.247.260.266.270.318.500
		24111	"		"	"	"	210.215.230.247.260.266.270.318
		24112	"		"	"	"	210.215.230.247.260.266.270.318.500
		24113	"		"	"	"	210.215.230.247.260.266.270.318.500
		24114	"		1964	706	"	210.215.226.230.247.254.255.260.266. 267.273.318.325
		24115	"		"	"	"	210.215.226.230.247.254.255.260.266. 267.273.318.325
		24116	"		"	"	"	210.215.230.247.260.266.270.318
		24117	"		"	"	"	210.215.226.230.247.255.260.266.267. 273.318
		24118	"		"	"	"	210.215.226.230.247.255.260.266.267. 273.318
		24120	AB11K		"	"	"	210.215.230.247.254.260.266.270.318. 325
		24121	"		"	"	"	210.215.230.247.254.260.266.273.318. 325
		24122	"		"	"	"	210.215.230.247.254.260.266.273.318. 325
		24123	"		"	"	"	210.215.230.247.254.260.266.273.318. 325
		24701	AB7		1982	856	1)	210.218.226.230.231.247.253.255.256. 260.261.266.267.269.273.319.500
		24702	"		"	"	"	210.218.226.230.231.247.253.255.256. 260.261.266.267.269.273.319.500
		24703	"		"	"	"	210.218.226.230.231.247.253.255.256. 260.261.266.267.269.273.319.500
		24704	"		"	"	"	210.218.226.230.231.247.253.255.256. 260.261.266.267.269.273.319.500

1) M 33626 og M 33627.

M Had

1.5.1982

NSB

PERSONVOGNER - ILLUSTRERT FORTEGNELSE

VOGNNUMMERLISTE MED UTSTYRSKODE

Stålvogner

Blad nr. 11

Trykk nr. 751

Nr	Dato	Vogn		Type	Bygge- år	Tegn. fort. nr.	Boggi tegn.	Utstyrskode
		Nummer	Litra					
		24705	AB7		1982	856	1)	210.218.226.230.231.247.253.255.256. 260.261.266.267.269.273.319.500
		25002	B10	1	1947	543	3690	206.215.246.260.266.270.317.325
		25006	"	"	"	"	"	208.215.235.246.260.266.270.316
		25501	B2K		1950	566	"	210.215.235.241.246.253.260.266.270. 318.325
		25502	B3	3	"	"	8680	210.215.247.260.266.270.318.500
		25503	"	"	"	"	3690	210.215.247.260.266.270.318.500
		25504	"	"	"	"	6510	210.215.247.260.266.270.318.500
		25505	"	"	"	"	"	210.215.247.260.266.270.317.500
		25506	"	"	"	"	3690	210.215.247.260.266.270.318.500
		25507	"	"	"	"	"	210.215.226.247.255.260.266.267.273. 318.500
		25508	"	"	1947	543	"	210.215.247.260.266.270.318.500
		25509	"	"	1951	566	6510	210.215.226.247.255.260.266.267.273. 318.500
		25510	"	"	"	"	8680	210.215.226.247.255.260.266.267.273. 318.500
		25512	"	"	"	"	3690	210.215.226.247.255.260.266.267.273. 318.500
		25513	"	"	"	"	6510	210.215.226.247.255.260.266.267.273. 318.500
		25514	"	"	"	"	3690	210.215.247.260.266.270.318.500
		25515	"	"	"	"	6510	210.215.247.260.266.270.318.500
		25516	"	"	"	"	3690	210.215.247.260.266.270.318.500
		25517	"	"	1952	"	"	210.215.247.260.266.270.318.500
		25518	"	"	"	"	6510	210.215.247.260.266.270.318.500
		25519	B2		"	"	3690	208.215.246.260.266.270.316
		25520	B3	3	"	"	"	210.215.226.247.255.260.266.267.273. 318.500
		25521	"	"	"	"	"	206.215.247.260.266.270.318.325.500
		25522	"	"	"	"	"	206.215.247.260.266.270.318.325.500
		25523	B2		"	"	"	206.215.235.241.246.260.266.270.318. 325
		25524	"	"	"	"	"	206.215.247.260.266.270.318.325
		25525	"	"	"	"	6510	206.215.246.260.266.270.318.325
		25526	"	"	1953	"	"	206.215.226.246.253.255.260.266.267. 273.318.325.500
		25527	"	"	"	"	"	206.215.235.241.247.260.266.270.318. 325

1) M 33626 og M 33627.

M Had

1.5.1982

NSB

PERSONVOGNER - ILLUSTRERT FORTEGNELSE

VOGNNUMMERLISTE MED UTSTYRSKODE

Stålvogner

Blad nr. 12

Rev.

Trykk nr. 751

Nr	Dato	Vogn		Type	Bygge- år	Tegn- fort nr.	Boggi- tegn.	Utstyrskode
		Nummer	Litra					
		25528	B2K		1953	566	3690	206.215.235.241.246.260.266.270.318.325
		25529	B2		"	"	6510	206.215.235.241.246.260.266.270.318.325
		25530	B3	3	"	"	3690	206.215.247.260.266.270.318.325.500
		25531	"	2	1962	691	8680	210.215.247.261.266.270.318.500
		25532	"	"	"	"	"	210.215.247.261.266.270.318.500
		25533	"	"	"	"	"	210.215.226.247.255.261.266.267.273.318.500
		25534	"	"	"	"	"	210.215.247.261.266.270.318.500
		25535	"	"	"	"	"	210.215.226.247.255.261.266.267.273.318.500
		25536	"	"	"	"	"	210.215.247.261.266.270.318.500
		25537	"	"	"	"	"	210.215.247.261.266.270.318.500
		25538	"	"	"	"	"	210.215.226.247.255.261.266.267.273.318.500
		25539	"	"	"	"	"	210.215.247.261.266.270.318.500
		25540	"	"	"	"	"	210.215.226.247.255.261.266.267.273.318.500
		25541	"	"	"	"	"	210.215.247.261.266.270.318.500
		25542	"	"	"	"	"	210.215.247.261.266.270.318.500
		25543	"	"	"	"	"	210.215.247.261.266.270.318.500
		25544	"	"	"	"	"	210.215.247.261.266.270.318.500
		25545	"	"	"	"	"	210.215.247.261.266.270.318.500
		25546	"	"	"	"	"	210.215.247.261.266.270.318.500
		25547	"	"	"	"	"	210.215.247.261.266.270.318.500
		25548	"	"	"	"	"	210.215.226.247.255.261.266.267.273.318.500
		25549	"	"	"	"	"	210.215.247.261.266.270.318.500
		25550	"	"	1963	"	"	210.215.247.261.266.270.318.500
		25551	"	"	"	"	"	210.215.247.261.266.270.318.500
		25552	"	"	"	"	"	210.215.247.261.266.270.318
		25553	"	"	"	"	"	210.215.247.261.266.270.318
		25554	"	"	"	"	"	210.215.247.261.266.270.318.500
		25555	"	"	"	"	"	210.215.247.261.266.270.318.500
		25556	"	"	"	"	"	210.215.247.261.266.270.318.500
		25557	"	"	"	"	"	210.215.226.247.255.261.266.267.273.318.500
		25558	"	"	"	"	"	210.215.226.247.255.261.266.267.273.318
							M Had	1.5.1982

NSB

PERSONVOGNER - ILLUSTRERT FORTEGNELSE

VOGNNUMMERLISTE MED UTSTYRSKODE

Stålvogner

Trykk nr. 751

Blad nr. 13

v.

Nr	Dato	Vogn		Type	Bygge- år	Tegn- fort. nr.	Boggi- tegn.	Utstyrskode
		Nummer	Litra					
		25559	B3	2	1963	691	8680	210.215.247.261.266.270.318
		25560	"	"	"	"	"	210.215.247.261.266.270.318
		25561	"	"	"	"	"	210.215.226.247.261.266.267.273.318
		25562	"	"	"	"	"	210.215.247.261.266.270.318
		25563	"	"	1964	"	"	210.215.247.253.261.266.270.318
		25564	"	"	"	"	"	210.215.247.253.261.266.270.318
		25565	"	"	"	"	"	210.215.226.247.253.261.266.267.273.318
		25566	"	"	"	"	"	210.215.247.253.261.266.270.318
		25567	"	"	"	"	"	210.215.226.247.253.261.266.267.273.318
		25568	"	"	"	"	"	210.215.226.247.253.255.261.266.267.273.318
		25569	"	"	"	"	"	210.215.226.247.253.261.266.267.273.318
		25570	"	"	"	"	"	210.215.247.253.261.266.270.318
		25571	"	"	"	"	"	210.215.226.247.253.255.261.266.267.273.318
		25572	"	"	"	"	"	210.215.226.247.253.255.261.266.267.273.318
		25573	"	"	1965	"	"	210.215.226.247.253.261.266.267.273.318
		25574	"	"	"	"	"	210.215.226.247.253.261.266.267.273.318
		25575	"	"	1966	"	"	210.215.247.253.261.266.270.318
		25576	"	"	"	"	"	210.215.226.247.253.261.266.267.273.318
		25577	"	"	"	"	"	210.215.247.253.261.266.270.318
		25578	"	"	"	"	"	210.215.247.253.261.266.270.318
		25579	"	"	"	"	"	210.215.226.247.253.261.266.267.273.318
		25580	"	"	"	"	"	210.215.247.261.266.270.318
		25581	"	"	"	"	"	210.215.226.247.261.266.267.273.318
		25582	"	"	"	"	"	210.215.226.247.261.266.267.273.318
		25583	"	"	"	"	"	210.215.247.261.266.270.318
		25584	"	"	"	"	"	210.215.247.261.266.270.318
		25585	"	"	"	"	"	210.215.247.261.266.270.318
		25586	"	"	"	"	"	210.215.247.261.266.270.318
		25587	"	"	"	"	"	210.215.226.247.261.266.267.273.318
		25588	"	"	"	"	"	210.215.247.261.266.270.318
								M Had
								1.5.1982

NSB

PERSONVOGNER - ILLUSTRERT FORTEGNELSE

Trykk nr. 751

VOGNNUMMERLISTE MED UTSTYRSKODE

Stålvogner

Blad nr. 14

Nr	Dato	Vogn		Type	Bygge- år	Tegn. fort. nr.	Boggi tegn.	Utstyrskode
		Nummer	Litra					
		25589	B3	2	1966	691	8680	210.215.247.261.266.270.318
		25590	"	"	"	"	"	210.215.247.261.266.270.318
		25591	"	"	"	"	"	210.215.247.261.266.270.318
		25592	"	"	"	"	"	210.215.247.261.266.270.318
		25593	"	"	"	"	"	210.215.247.261.266.270.318
		25594	"	"	"	"	"	210.215.247.261.266.270.318
		25595	"	"	"	"	"	210.215.247.261.266.270.318
		25596	"	"	"	"	"	210.215.247.261.266.270.318
		25597	"	"	"	"	"	210.215.226.247.261.266.267.273.318
		25598	"	"	1967	"	"	210.215.226.247.261.266.267.273.318
		25599	"	"	"	"	"	210.215.226.247.261.266.267.273.318
		25600	"	"	"	"	"	210.215.226.247.261.266.267.273.318
		25601	"	"	"	"	"	210.215.226.247.261.266.267.273.318
		25602	"	"	"	"	"	210.215.226.247.261.266.267.273.318
		25603	"	"	"	"	"	210.215.226.247.261.266.267.273.318
		25604	"	"	"	"	"	210.215.226.247.261.266.267.273.318
		25605	"	"	"	"	"	210.215.226.247.261.266.267.273.318
		25606	"	"	"	"	"	210.215.226.247.261.266.267.273.318
		25607	"	"	"	"	"	210.215.226.247.261.266.267.273.318
		25608	"	"	"	"	"	210.215.226.247.261.266.267.273.318
		25609	"	"	"	"	"	210.215.226.247.261.266.267.273.318
		25610	"	"	"	"	"	210.215.226.247.261.266.267.273.318
		25611	"	"	"	"	"	210.215.226.247.261.266.267.273.318
		25612	"	"	"	"	"	210.215.226.247.261.266.267.273.318
		25613	"	"	"	"	"	210.215.226.247.261.266.267.273.318
		25614	"	"	"	"	"	210.215.226.247.261.266.267.273.318
		25615	"	"	1968	"	"	210.215.226.247.261.266.267.273.318
		25616	"	"	"	"	"	210.215.226.247.261.266.267.273.318
		25617	"	"	"	"	"	210.215.226.247.261.266.267.273.318
		25618	"	"	"	"	"	210.215.226.247.255.261.266.267.273.318
		25619	"	"	"	"	"	210.215.226.247.261.266.267.273.318
		25620	"	"	"	"	"	210.215.226.247.261.266.267.273.318
		25621	"	"	"	"	"	210.215.226.247.261.266.267.273.318
		25622	"	"	"	"	"	210.215.226.247.255.261.266.267.273.318
		25623	"	"	1969	"	"	210.215.226.247.255.261.266.267.273.318
					M Had			1.5.1982

NSB

PERSONVOGNER - ILLUSTRERT FORTEGNELSE

VOGNUMMERLISTE MED UTSTYRSKODE

Stålvogner

Blad nr. 15

v. Trykk nr. 751

Nr	Dato	Vogn		Type	Bygge- år	Tegn. fort. nr.	Boggi tegn.	Utstyrskode
		Nummer	Litra					
		25624	B3	2	1969	691	8680	210.215.226.247.255.261.266.267.273.318
		25625	"	"	"	"	"	210.215.226.247.255.261.266.267.273.318.500
		25626	"	"	"	"	"	210.215.226.247.255.261.266.267.273.318.500
		25627	"	"	"	"	"	210.215.226.247.255.261.266.267.273.318.500
		25628	"	"	"	"	"	210.215.226.247.255.261.266.267.273.318.500
		25629	"	"	"	"	"	210.215.226.247.261.266.267.273.318.500
		25630	"	"	"	"	"	210.215.247.261.266.270.318.500
		25631	"	"	"	"	"	210.215.226.247.255.261.266.267.273.318.500
		25632	"	"	"	"	"	210.215.226.247.261.266.267.273.318.500
		25633	"	"	"	"	"	210.215.226.247.255.261.266.267.273.318.500
		25634	"	"	"	"	"	210.215.226.247.255.261.266.267.273.318.500
		25635	"	"	"	"	"	210.215.226.247.255.261.266.267.273.318.500
		25636	"	"	"	"	"	210.215.226.247.261.266.267.273.318.500
		25637	"	"	"	"	"	210.215.226.247.255.261.266.267.273.318.500
		25638	"	"	"	"	"	210.215.226.247.261.266.267.273.318.500
		25639	"	"	"	"	"	210.215.226.247.261.266.267.273.318.500
		25640	"	"	"	"	"	210.215.226.247.255.261.266.267.273.318.500.501
		25641	"	"	"	"	"	210.215.226.247.255.261.266.267.273.318.500.501
		25642	"	"	1969 ¹⁾	543	"	210.215.226.247.255.261.266.267.273.318.500
		25643	"	"	" ¹⁾	566	3690	210.215.247.261.266.270.318.500
		25644	"	"	1971	691	8680	210.215.226.247.255.261.266.267.273.318.500.501
		25645	"	"	"	"	"	210.215.247.261.266.270.318.500.501
		25646	"	"	"	"	"	210.215.247.261.266.270.318.500.501

1) Oppr. byggeår 1947.

M Had

1.5.1982

NSB

PERSONVOGNER - ILLUSTRERT FORTEGNELSE

VOGNNUMMERLISTE MED UTSTYRSKODE

Stålvogner

Trykk nr. 751

Blad nr. 16

Nr	Dato	Vogn		Type	Bygge- år	Tegn- fort. nr.	Bogg- tegn.	Utstyrskode
		Nummer	Litra					
		25647	B3	2	1971	691	8680	210.215.247.261.266.270.318.500.501
		25648	"	"	"	"	"	210.215.247.261.266.270.318.500.501
		25649	"	"	"	"	"	210.215.226.247.255.261.266.267.273. 318.500.501
		25650	"	"	"	"	"	210.215.247.261.266.270.318.500.501
		25651	"	"	"	"	"	210.215.247.261.266.270.318.500.501
		25652	"	"	1972	"	"	210.215.247.261.266.270.318.500.501
		25653	"	"	"	"	"	210.215.247.261.266.270.318.500.501
		25654	"	"	"	"	"	210.215.247.261.266.270.318.500.501
		25655	"	"	"	"	"	210.215.247.261.266.270.318.500.501
		25656	"	"	"	"	"	210.215.247.261.266.270.318.500.501
		25657	B3K	"	"	"	"	210.215.247.254.261.266.273.318.325. 500.501
		25658	"	"	"	"	"	210.215.226.247.254.255.261.266.267. 273.318.325.500.501
		25659	"	"	"	"	"	210.215.247.254.261.266.270.318.325. 500.501
		25660	"	"	"	"	"	210.215.247.254.261.266.273.318.325. 500.501
		25661	"	"	"	"	"	210.215.247.254.255.261.266.273.318. 325.500.501
		25662	"	"	"	"	"	210.215.247.254.261.266.273.318.325. 500.501
		25663	"	"	"	"	"	210.215.247.254.261.266.273.318.325. 500.501
		25664	"	"	"	"	"	210.215.247.254.261.266.273.318.325. 500.501
		25665	"	"	"	"	"	210.215.247.254.261.266.273.318.325. 500.501
		25666	"	"	"	"	"	210.215.226.247.254.261.266.267.273. 318.235.500.501
		25667	"	"	"	"	"	210.215.247.254.261.266.273.318.325. 500.501
		25668	"	"	1973	"	"	210.215.247.254.261.266.273.318.325. 500.501
		25669	B3	"	1975 ¹⁾	811	8680	210.215.226.230.247.255.261.266.267. 273.318.500
		25670	"	"	1976 ¹⁾	"	"	210.215.230.247.261.266.273.318.500
		25671	"	"	" 1)	"	"	210.215.230.247.261.266.273.318.325
		25672	"	"	" 1)	"	"	210.215.230.247.261.266.273.318

1) Oppr. byggeår 1947.

NSB

PERSONVOGNER - ILLUSTRERT FORTEGNELSE

Trykk nr. 751

VOGNNUMMERLISTE MED UTSTYRSKODE
Stålvogner

Blad nr. 17

Nr	Dato	Vogn		Type	Bygge- år	Tegn. fort.	Boggi Tegn.	Utstyrskode
		Nummer	Litra					
		25673	B3	2	1976 ¹⁾	811	8680	210.215.230.247.261.266.273.318
		25674	"	"	1977 ¹⁾	"	"	210.215.230.247.261.266.273.318
		25675	"	"	1979 ¹⁾	"	"	210.215.226.230.247.261.266.267.273. 318.500
		25676	"	"	" 2)	"	"	210.215.226.230.247.261.266.267.273. 318.500
		25951	B4		1947	852	3690	210.215.247.260.266.270.317.500
		25952	"		"	"	"	210.215.247.260.266.270.318.500
		25953	"		"	"	"	210.215.247.260.266.270.317.500
		25954	"		"	"	"	210.215.247.260.266.270.317.500
		25955	"		"	"	"	210.215.247.260.266.270.318.500
		25956	"		"	"	6510	210.215.226.247.255.260.266.267.273. 318.500
		25957	"		"	"	3690	210.215.247.260.266.270.318.500
		25958	"		"	"	6510	210.215.247.260.266.270.318.500
		25959	"		"	"	3690	210.215.247.260.266.270.318.500
		25960	"		"	"	6510	210.215.247.260.266.270.317.500
		25961	"		"	"	3690	210.215.247.260.266.270.317.500
		25962	"		"	"	"	210.215.247.260.266.270.317.500
		25963	"		"	"	6510	210.215.247.260.266.270.318.500
		26001	B5		1977	824	8680	210.215.226.227.230.247.255.260.261. 266.267.268.269.273.318.500
		26002	"		"	"	"	210.215.226.227.230.247.255.260.261. 266.267.268.269.273.318.500
		26003	"		"	"	"	210.215.226.227.230.247.255.260.261. 266.267.268.269.273.318.500
		26004	"		"	"	"	210.215.226.227.230.247.255.260.261. 266.267.268.269.273.318.500
		26005	"		"	"	"	210.215.226.227.230.247.255.260.261. 266.267.268.269.273.318.500
		26006	"		"	"	"	210.215.226.227.230.247.255.260.261. 266.267.268.269.273.318.500
		26007	"		"	"	"	210.215.226.227.230.247.255.260.261. 266.267.268.269.273.318.500
		26008	"		"	"	"	210.215.226.227.230.247.255.260.261. 266.267.268.269.273.318.500
		26009	"		"	"	"	210.215.226.227.230.247.255.260.261. 266.267.268.269.273.318.500
		26010	"		"	"	"	210.215.226.227.230.247.255.260.261. 266.267.268.269.273.318.500

1) Oppr. byggeår 1947. 2) Oppr. byggeår 1952.

NSB

PERSONVOGNER - ILLUSTRERT FORTEGNELSE

VOGNUMMERLISTE MED UTSTYRSKODE

Stålvogner

Blad nr. 18

v. Trykk nr. 751

Nr	Dato	Vogn		Type	Bygge- år	Tegn. fort. nr.	Boggi tegn.	Utstyrskode
		Nummer	Litra					
		26011	B5		1977	824	8680	210.215.226.227.230.247.255.260.261. 266.267.268.269.273.318.500
		26012	"		"	"	"	210.215.226.227.230.247.255.260.261. 266.267.268.269.273.318.500
		26013	"		"	"	"	210.215.226.227.230.247.255.260.261. 266.267.268.269.273.318.500
		26014	"		"	"	"	210.215.226.227.230.247.255.260.261. 266.267.268.269.273.318.500
		26015	"		"	"	"	210.215.226.227.230.247.255.260.261. 266.267.268.269.273.318.500
		26016	"		"	"	"	210.215.226.227.230.247.255.260.261. 266.267.268.269.273.318.500
		26017	"		"	"	"	210.215.226.227.230.247.255.260.261. 266.267.268.269.273.318.500
		26018	"		"	"	"	210.215.226.227.230.247.255.260.261. 266.267.268.269.273.318.500
		26019	"		1980	"	"	210.215.226.227.230.247.255.260.261. 266.267.268.269.273.318.500
		26020	"		"	"	"	210.215.226.227.230.247.255.260.261. 266.267.268.269.273.318.500
		26021	"		"	"	"	210.215.226.227.230.247.255.260.261. 266.267.268.269.273.318.500
		26022	"		"	"	"	210.215.226.227.230.247.255.260.261. 266.267.268.269.273.318.500
		26023	"		"	"	"	210.215.226.227.230.247.255.260.261. 266.267.268.269.273.318.500
		26024	"		"	"	"	210.215.226.227.230.247.255.260.261. 266.267.268.269.273.318.500
		26025	"		"	"	"	210.215.226.227.230.247.255.260.261. 266.267.268.269.273.318.500
		26026	"		"	"	"	210.215.226.227.230.247.255.260.261. 266.267.268.269.273.318.500
		26027	"		"	"	"	210.215.226.227.230.247.255.260.261. 266.267.268.269.273.318.500
		26028	"		"	"	"	210.215.226.227.230.247.255.260.261. 266.267.268.269.273.318.500
		26029	"		"	"	"	210.215.226.227.230.247.255.256.260. 261.266.267.268.269.273.318.500
		26030	"		"	"	"	210.215.226.227.230.247.255.256.260. 261.266.267.268.269.273.318.500
		26031	"		"	"	"	210.215.226.227.230.247.255.256.260. 261.266.267.268.269.273.318.500
		26032	"		"	"	"	210.215.226.227.230.247.255.256.260. 261.266.267.268.269.273.318.500
					M Had			1.5.1982

NSB

PERSONVOGNER - ILLUSTRERT FORTEGNELSE

VOGNNUMMERLISTE MED UTSTYRSKODE

Stålvogner

Blad nr. 19

Trykk nr. 751

v.

Nr	Dato	Vogn		Type	Bygge- år	Tegn. fort. nr.	Boggi tegn.	Utstyrskode
		Nummer	Litra					
		26033	B5		1980	824	8680	210.215.226.227.230.247.255.256.260. 261.266.267.268.269.273.318.500
		26034	"		"	"	"	210.215.226.227.230.247.255.256.260. 261.266.267.268.269.273.318.500
		26035	"		"	"	"	210.215.226.227.230.247.255.256.260. 261.266.267.268.269.273.318.500
		26036	"		"	"	"	210.215.226.227.230.247.255.256.260. 261.266.267.268.269.273.318.500
		26037	"		"	"	"	210.215.226.227.230.247.255.256.260. 261.266.267.268.269.273.318.500
		26038	"		"	"	"	210.215.226.227.230.247.255.256.260. 261.266.267.268.269.273.318.500
		26039	"		"	"	"	210.215.226.227.230.247.255.256.260. 261.266.267.268.269.273.318.500
		26040	"		"	"	"	210.215.226.227.230.247.255.256.260. 261.266.267.268.269.273.318.500
		26041	"		"	"	"	210.215.226.227.230.247.255.256.260. 261.266.267.268.269.273.318.500
		26042	"		"	"	"	210.215.226.227.230.247.255.256.260. 261.266.267.268.269.273.318.500
		26043	"		"	"	"	210.215.226.227.230.247.255.256.260. 261.266.267.268.269.273.318.500
		26044	"		"	"	"	210.215.226.227.230.247.255.256.260. 261.266.267.268.269.273.318.500
		26045	"		"	"	"	210.215.226.227.230.247.255.256.260. 261.266.267.268.269.273.318.500
		26046	"		"	"	"	210.215.226.227.230.247.255.256.260. 261.266.267.268.269.273.318.500
		26047	"		"	"	"	210.215.226.227.230.247.255.256.260. 261.266.267.268.269.273.318.500
		26048	"		"	"	"	210.215.226.227.230.247.255.256.260. 261.266.267.268.269.273.318.500
		26049	"		"	"	"	210.215.226.227.230.247.255.256.260. 261.266.267.268.269.273.318.500
		26050	"		"	"	"	210.215.226.227.230.247.255.256.260. 261.266.267.268.269.273.318.500
		26051	"		"	"	"	210.215.226.227.230.247.255.256.260. 261.266.267.268.269.273.318.500
		26052	"		"	"	"	210.215.226.227.230.247.255.256.260. 261.266.267.268.269.273.318.500
		26053	"		"	"	"	210.215.226.227.230.247.255.256.260. 261.266.267.268.269.273.318.500
		26054	"		"	"	"	210.215.226.227.230.247.255.256.260. 261.266.267.268.269.273.318.500
								M Had
								1.5.1982

NSB

PERSONVOGNER - ILLUSTRERT FORTEGNELSE

VOGNNUMMERLISTE MED UTSTYRSKODE

Stålvogner

Trykk nr. 751

Blad nr. 20

Nr	Dato	Vogn		Type	Bygge- år	Tegn- fort. nr.	Boggi- tegn.	Utstyrskode
		Nummer	Litra					
		26055	B5		1981	824	8680	210.215.226.227.230.247.255.256.260. 261.266.267.268.269.273.318.500
		26056	"		"	"	"	210.215.226.227.230.247.255.256.260. 261.266.267.268.269.273.318.500
		26057	"		"	"	"	210.215.226.227.230.247.255.256.260. 261.266.267.268.269.273.318.500
		26058	"		"	"	"	210.215.226.227.230.247.255.256.260. 261.266.267.268.269.273.318.500
		26059	"		"	"	"	210.215.226.227.230.247.255.256.260. 261.266.267.268.269.273.318.500
		26060	"		"	"	"	210.215.226.227.230.247.255.256.260. 261.266.267.268.269.273.318.500
		26061	"		"	"	"	210.215.226.227.230.247.255.256.260. 261.266.267.268.269.273.318.500
		26062	"		"	"	"	210.215.226.227.230.247.255.256.260. 261.266.267.268.269.273.318.500
		26063	"		"	"	"	210.215.226.227.230.247.255.256.260. 261.266.267.268.269.273.318.500
		27001	B7		1982	855	1)	210.218.226.230.247.253.255.256.260. 261.266.267.269.273.319.500
		27002	"		"	"	"	210.218.226.230.247.253.255.256.260. 261.266.267.269.273.319.500
		27003	"		"	"	"	210.218.226.230.247.253.255.256.260. 261.266.267.269.273.319.500
		27004	"		"	"	"	210.218.226.230.247.253.255.256.260. 261.266.267.269.273.319.500
		27005	"		"	"	"	210.218.226.230.247.253.255.256.260. 261.266.267.269.273.319.500
		27006	"		"	"	"	210.218.226.230.247.253.255.256.260. 261.266.267.269.273.319.500
		27007	"		"	"	"	210.218.226.230.247.253.255.256.260. 261.266.267.269.273.319.500
		27008	"		"	"	"	210.218.226.230.247.253.255.256.260. 261.266.267.269.273.319.500
		27009	"		"	"	"	210.218.226.230.247.253.255.256.260. 261.266.267.269.273.319.500
		27010	"		"	"	"	210.218.226.230.247.253.255.256.260. 261.266.267.269.273.319.500
		27011	"		"	"	"	210.218.226.230.247.253.255.256.260. 261.266.267.269.273.319.500
		27012	"		"	"	"	210.218.226.230.247.253.255.256.260. 261.266.267.269.273.319.500
		27013	"		"	"	"	210.218.226.230.247.253.255.256.260. 261.266.267.269.273.319.500

1) M 33626 og M 33627.

M Had

1.5.1982

NSB

PERSONVOGNER - ILLUSTRERT FORTEGNELSE

VOGNUMMERLISTE MED UTSTYRSKODE

Trykk nr. 751

Blad nr. 21

Nr	Dato	Vogn		Type	Bygge- år	Tegn. fort. nr.	Boggi tegn.	Utstyrskode
		Nummer	Litra					
		27014	B7		1982	855	1)	210.218.226.230.247.253.255.256.260. 261.266.267.269.273.319.500
		27015	"		"	"	"	210.218.226.230.247.253.255.256.260. 261.266.267.269.273.319.500
		27016	"		"	"	"	210.218.226.230.247.253.255.256.260. 261.266.267.269.273.319.500
		27017	"		"	"	"	210.218.226.230.247.253.255.256.260. 261.266.267.269.273.319.500
		27018	"		"	"	"	210.218.226.230.247.253.255.256.260. 261.266.267.269.273.319.500
		27019	"		"	"	"	210.218.226.230.247.253.255.256.260. 261.266.267.269.273.319.500
		27020	"		"	"	"	210.218.226.230.247.253.255.256.260. 261.266.267.269.273.319.500

1) M 33626 og M 33627.

M Had

1.5.1982

NSB

PERSONVOGNER - ILLUSTRERT FORTEGNELSE

VOGNUMMERLISTE MED UTSTYRSKODE

Trevogner

Blad nr. 1

Trykk nr. 751

Nr.	Dato	Vogn		Type	Bygge- år	Tegn. fort. nr.	Boggi tegn.	Utstyrskode
		Nummer	Litra					
		97	BF32	2	1923	318	1904	204.215.239.246.252.260.270.316
		98	"	"	"	"	"	204.215.239.246.260.270.316
		180	B22	3	1925	332	"	204.215.235.246.260.270.316
		183	BF31	2	1917	189	"	204.215.235.239.246.260.270.316
		187	B22	3	1925	332	"	204.215.235.246.260.270.316
		205	ZU20		1900	-	812	204.215.245.260.314
		213	BF32	2	1930	393	1904	202.215.235.239.240.246.260.270.316
		214	"	"	"	"	"	202.215.235.239.240.246.260.270.316
		216	"	"	"	"	"	202.215.239.246.260.270.316
		219	B22	3	"	387	"	204.215.246.260.270.316
		226	B30	3	1937	437	"	204.215.235.246.260.270.316
		289	B22	1	1919	184	"	204.215.246.260.270.316
		428	ZU20		1904	-	812	202.215.235.245.260.314.453
		450	B23 1)	1	1934	425	3660	204.215.235.247.260.315.453
		451	" 1)	"	"	"	"	204.215.247.260.315.453
		452	" 1)	"	"	"	"	204.215.247.260.315.453
		453	" 1)	"	"	"	"	204.215.247.260.315.453
		560	B22	1	1915	139	1904	204.215.246.260.270.316
		562	"	"	"	"	"	204.215.246.260.270.316
		632	BF32	4	1923	277	"	204.215.239.246.260.270.316
		643	B22	3	1926	362	"	204.215.246.260.270.316
		645	"	2	1928	368	"	204.215.246.260.270.316
		650	BF31	2	1929	377	"	204.215.235.239.246.252.260.270.316. 453
		651	B22	3	"	368	"	204.215.246.260.270.316
		663	"	"	1937	439	"	204.215.246.260.270.316
		666	"	2	"	441	"	204.215.246.260.270.316
		707	"	"	1926	363	"	204.215.246.260.270.316
		742	"	1	1924	330	"	204.215.235.246.260.270.316
		746	"	"	1927	360	"	204.215.246.260.270.316
		770	B30	2	1917	183	"	204.215.235.246.260.270.316
		773	B22	1	1920	238	"	204.215.246.260.270.316
		774	"	"	"	"	"	204.215.235.246.260.270.316
		775	BF33	2	1921	246	"	204.215.239.246.252.260.270.316
		789	B22	1	1924	277	"	204.215.235.246.260.270.316
		791	"	"	1923	302	"	204.215.246.260.270.316

1) Tilhenger for motorvogn. Trevogn med platekledning.

M Had

1.5.1981

NSB

PERSONVOGNER - ILLUSTRERT FORTEGNELSE

VOGNNUMMERLISTE MED UTSTYRSKODE

Trevogner

Trykk nr. 751

Blad nr. 2

Nr	Dato	Vogn		Type	Bygge- år	Tegn- fort. nr.	Boggi tegn.	Utstyrskode
		Nummer	Litra					
		796	BF31	3	1924	303	1904	204.215.235.238.239.246.260.270.316
		836	ZU20		1900	-	812	204.215.235.245.260.314.453
		1024	FV	1	1921	-	-	215.225.239.246.314
		1025	"	"	1923	-	-	204.215.239.246.314
		1027	"	"	"	-	-	204.215.239.246.314
		2025	"	7	1922	270	-	204.215.239.242.246.314.453
		2026	"	"	"	"	-	204.215.239.242.246.314.453
		2027	"	"	"	"	-	204.215.239.242.246.314.453
		3030	"	6	1919	159	-	204.215.239.242.246.314.453
		3031	"	"	"	"	-	204.215.239.242.246.314.453
		3033	"	7	1922	270	-	204.215.239.242.246.264.314.453
		3034	"	"	"	"	-	204.215.239.242.246.264.314.453
		3037	"	"	"	"	-	204.215.235.239.246.260.314.453
		3038	"	"	"	"	-	204.215.239.242.246.314.453
		3039	"	"	"	"	-	204.215.239.242.246.314.453
		3042	"	1	1928	372	-	204.215.239.242.246.314
		3043	"	"	"	"	-	204.215.239.246.314
		5010	"	8	1914	129	-	204.215.239.242.246.314.453
		5012	"	6	1919	159	-	204.215.239.242.246.314.453
		5013	"	"	"	"	-	204.215.239.242.246.314.453
		5015	"	"	"	"	-	204.215.239.242.246.314.453
		5016	"	"	"	160	-	204.215.239.242.246.260.314.453
		5020	"	7	1922	271	-	204.215.239.242.246.314.453
		5022	"	"	1924	"	-	204.215.239.242.246.314.453
		5024	"	"	"	270	-	204.215.239.242.246.314.453
		5634	"	6	1914	129	-	204.215.239.242.246.314.453
		5635	"	"	"	"	-	204.215.239.242.246.314.453
		6012	"	5	1913	-	-	204.215.239.242.246.260.314.453
		6015	"	6	1919	159	-	204.215.239.242.246.314.453
		6016	"	"	"	"	-	204.215.239.242.246.314.453
		6018	"	7	1922	270	-	204.215.239.242.246.264.314.453
		6020	"	"	"	"	-	204.215.239.242.246.264.314.453
		6021	"	"	"	"	-	204.215.239.242.246.264.314.453
		14010	"	6	1915	160	-	204.215.239.242.246.264.314.453
		14011	"	"	1919	159	-	204.215.239.246.260.314.453
		14012	"	"	"	"	-	204.215.239.246.260.314.453
		17950	FV	7	1924	271	-	204.215.239.242.246.314.453
							M Had	1.5.1981

NSB

PERSONVOGNER - ILLUSTRERT FORTEGNELSE

VOGNUMMERLISTE MED UTSTYRSKODE

Trykk nr. 751

Trevogner

Blad nr. 3

Nr	Dato	Vogn		Type	Bygge- år	Tegn- fort. nr.	Bogi- tegn.	Utstyrskode
		Nummer	Litra					
		17952	FV	6	1919	159	-	204.215.239.242.246.314.453
		17953	"	"	"	160	-	204.215.239.242.246.314.453
		17954	"	"	"	"	-	204.215.239.246.314.453
		18016	BF32	2	1915	146	1904	204.215.239.246.260.270.316
		18043	BF31	2	1918	187	"	204.215.235.238.239.246.260.270.316
		18060	B22	1	1920	238	"	204.215.246.260.270.316
		18080	BF30		1921	243	"	204.215.239.246.252.260.270.316
		18081	"		"	246	"	204.215.239.246.260.270.316
		18099	B30	2	"	258	"	204.215.246.260.270.316
		18104	BF31	3	"	242	"	204.215.238.239.246.260.270.316
		18136	B22	3	1937	439	"	204.215.246.260.270.316
		18137	"	"	"	"	"	204.215.246.260.270.316
		18149	"	2	"	441	"	204.215.246.260.270.316
		18169	BF20 1)		1947	532	3660	204.215.247.260.315.453
		18170	" 1)		"	"	"	204.215.247.260.315.453
		18171	B23 1)	2	"	533	"	204.215.247.260.315.453
		18172	" 1)	"	"	"	"	204.215.247.260.315.453
		18173	" 1)	"	"	"	"	204.215.247.260.315.453
		18174	" 1)	3	1954		6280	205.215.247.260.316
		18175	" 1)	"	1955		"	205.215.247.260.316
		19003	FVde		1942	-	-	204.215.242.246.314
		20054	FV	7	1922	270	-	204.215.239.246.260.314.453
		20773	"	"	"	271	-	204.215.239.242.246.314.453
		23101	"	6	1915	159	-	204.215.239.246.314.453

1) Lettmetallvogn.

M Had

1.5.1981

Nr.	Date
1	1/5-76
2	1/5-78
3	1/5-81

Rev.

Trykk nr. 751

PRIVATVOGNER
Innregistrert i Statens vognpark



Vogn		Oppr. byggeår	Boggi tegn.	Utstyrskode	Tilhører
Nummer	Litra				
29001	C	1937	1904	204.215.247.250.260.270.316	Statens Teknologiske Institutt
29002	"	1922	"	204.215.246.250.260.270.316	"
29003	"	"	"	204.215.246.250.260.270.316	"
29004	"	1931	"	204.215.246.250.260.270.316	"
29005	"	1922	"	204.215.246.250.260.270.316	"
29006	"	1918	"	202.215.246.250.260.270.316	"
29007	"	1921	"	204.215.246.250.260.270.316	"
29008	"	1920	"	204.215.246.250.260.270.316	"
29009	"	1931	"	204.215.246.250.260.270.316	"
29010	"	1922	"	204.215.246.250.260.270.316	"
29011	"	1920	"	204.215.246.250.260.270.316	"
29051	"	1920	1904	204.215.246.260.270.316	Godscentralen A/S
29052	"	1911	012	204.215.246.260.270.314.330	"
29053	"	1925	1904	204.215.250.316	Hallingdal Yrkeskole, Ål
29054	"	1915	"	204.215.246.260.270.316	Norsk Hobby Import

For vg. nr. 29001-29011 skjer oppv. fra 220 volts lysnett.

Godkj.