

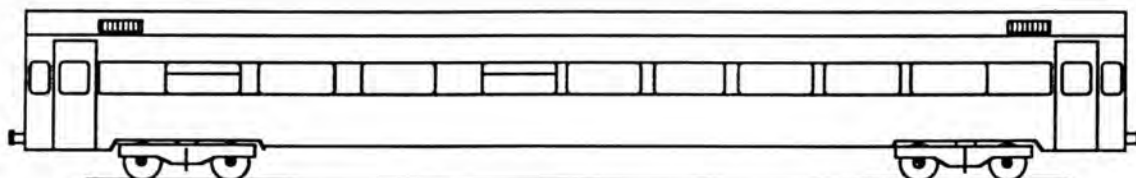

Tjenesteskifter utgitt av Norges Statsbaner
Teknologi - Utvikling og teknikk

Illustrert fortegnelse over Personvogner



Innhold

Litraoversikt, antall og oversikt over gjeldende typeblad Stål -, lettmetall, og trevogner	1.01 - 1.04
Litrabetegnelsernes betydning	1.05
Påskrifter, tegn og symboler	1.06 - 1.10
Konstruksjonsprofil	1.11
Antall og aldersfordeling	1.12 - 1.14
Hoveddata (typeblad)	2.01- 8.09
Koder for vognutstyr	9.01 - 9.02
Vognnummerlister med utstyrs-koder	10.01 - 10.30

Oversikt over gjeldende blad

Llitraoversikt (register) og antall

Stål-, lettmetall- og trevogner

Litra	Tp	Vognnummer	Ant. vg.	Benevning	Gjeld. blad	Side
				Oversikt over gjeldende blad	Jan -94	1.01
				Oversikt over gjeldende blad	Jan -94	1.02
				Oversikt over gjeldende blad	Jan -94	1.03
				Oversikt over gjeldende blad	Jan -94	1.04
				Litrabetegnelseenes betydning	Mai -92	1.05
				Påskrifter, tegn og symboler	Mai -92	1.06
				Påskrifter, tegn og symboler	Mai -92	1.07
				Påskrifter, tegn og symboler	Mai -92	1.08
				Påskrifter, tegn og symboler	Mai -92	1.09
				Påskrifter, tegn og symboler	Mai -92	1.10
				Konstruksjonsprofil	Mai -92	1.11
				Antall og aldersfordeling	Jan -94	1.12
				Antall og aldersfordeling	Jan -94	1.13
				Antall og aldersfordeling	Jan -94	1.14
WLA	2	21010, 21012	2	Sovevogn 1.klasse	Mai -92	2.01
WLAB WLABK	1	21035 - 21082	48	Sovevogn 1.og 2.klasse	Mai -92	2.02
WLAB	2	21083 - 21102	20	Sovevogn 1.og 2.klasse	Okt.-93	2.03
WLB	2	21004, 21006	2	Sovevogn 2 klasse	Mai -92	2.04
WLB	3	21007	1	Sovevogn 2 klasse	Mai -92	2.05
WLB	4	21025 -029, 21031 -034	9	Sovevogn 2 klasse	Okt.-93	2.06
A1K		24001	1	Salongvogn	Mai -92	3.01
A2		24002 - 24007	6	Sittevogn 1.klasse	Mai -92	3.02
A3		24008, 24009	2	Sittevogn 1.klasse	Okt.-93	3.03
AB7	2	24706 - 24714	9	Sittevogn 1. og 2.klasse	Okt.-93	3.04
AB11K		24114, 24115, 24120, 24121	4	Sittevogn 1. og 2.klasse	Mai -92	3.05
AB12 AB12K		24108, 24109,24116,- 24122, 24123	5	Sittevogn 1. og 2.klasse	Okt.-93	3.06

Oversikt over gjeldende blad

Litraoversikt (register) og antall
Stål-, lettmetall- og trevogner

Litra	Tp	Vognnummer	Ant. vg.	Benevning	Gjeld. blad	Side
B1		19923 - 19927	5	Sittevogn 2.klasse	Mai -92	4.01
B3	2	25531 - 25676	146	Sittevogn 2.klasse	Mai -92	4.02
B3K B3 B3-2	3	25502 - 25530	20	Sittevogn 2.klasse	Okt.-93	4.03
B5-2		26001 - 26063	63	Sittevogn 2.klasse	Okt.-93	4.04
B6		26601 - 26603	3	Sittevogn 2.klasse	Okt.-93	4.05
B6	2	26301 - 26306	2	Sittevogn 2.klasse	Okt.-93	4.06
B7	1	27002 - 036	33	Sittevogn 2.klasse	Okt.-93	4.07
B7-2	1	27001,- 012	2	Sittevogn 2.klasse	Okt.-93	4.08
B7	2	27037 - 27038	2	Sittevogn 2.klasse	Okt.-93	4.09
B7	3	24701 - 24703	3	Sittevogn 2.klasse	Okt.-93	4.10
B7- Lab,	1	27033	1	Sittevogn 2.klasse	Okt.-93	4.11
BF1		21601 - 21605	5	Sittevogn 2.klasse m/reisegods-, kond-, og kjøkkenavdeling	Mai -92	5.01
BF10	2	21509 , -511, - 513, - 514	4	Sittevogn 2.klasse m/reisegods-, kond-, og kjøkkenavdeling	Okt.-93	5.02
BF11		21515 - 21524	10	Sittevogn 2.klasse m/reisegods-, kond-, og kjøkkenavdeling	Okt.-93	5.03
BF12		21525 - 21534	10	Sittevogn 2.klasse m/reisegods-, og konduktøravdeling	Okt.-93	5.04
BF13	1	21701 - 21703	3	Sittevogn 2.klasse m/reisegods-, og konduktøravdeling	Okt.-93	5.05
BF13	2	21704 - 21710	7	Sittevogn 2.klasse m/reisegods-, og konduktøravdeling	Okt.-93	5.06
BF14		21711 - 21730	20	Sittevogn 2.klasse m/reisegods-, og konduktøravdeling	Okt.-93	5.07
BFV1		19900 , 19904, 19909, 19916	4	Sittevogn 2.klasse m/reisegods-, og konduktøravdeling	Okt.-93	5.08
BR		21201 - 21205	5	Sitte- og kafeteriavogn	Okt.-93	5.09

Oversikt over gjeldende blad

Litraoversikt (register) og antall
Stål-, lettmetall- og trevogner

Litra	Tp	Vognnummer	Ant. vg.	Benevning	Gjeld. blad	Side
C2		19931	1	Utstillingsvogn	Mai -92	6.01
C3		24051	1	Konferansevogn	Mai -92	6.02
CB1		21212 - 21221	10	Salongvogn	Mai -92	6.03
CB2		21225 - 21228	4	Forretningsreisevogn	Okt.-93	6.04
CB3	1	21229 - 21230	2	Familievogn	Mai -92	6.05
CB3	2	21231 - 21236	6	Familievogn	Okt.-93	6.06
CBFV		19921	1	Vogn for barne TV - tog	Mai -92	6.07
CWLBV		19903	1	Vogn for barne TV - tog	Mai -92	6.08
DF37		21318, 21320, 21321	3	Post-,reiseg.-,og kond.vg.	Mai -92	7.01
F2		21404, 21405	2	Reiseg.-,og kond.vogn	Mai -92	7.02
F3	1	21406, 21407	2	Reiseg.-,og kond.vogn	Mai -92	7.03
F3	2	21412, 21414	2	Reiseg.-,og kond.vogn	Mai -92	7.04
F3	3	21409, 21410	2	Reiseg.-,og kond.vogn	Mai -92	7.05
F3	4	21420 - 21422	3	Reiseg.-,og kond.vogn	Mai -92	7.06
F3	5	21408, - 411, - 416, - 417	4	Reiseg.-,og kond.vogn	Mai -92	7.07
F4		21424 - 21425	2	Reiseg.-,og kond.vogn	Mai -92	7.08
FR7	1	21776 - 21779	4	Kiosk- og reiseg.vogn	Okt.-93	7.09
FR7	2	21771 - 21775	5	Kiosk- og reiseg.vogn	Okt.-93	7.10
Fde		19021 - 19023	3	Aggregatvogn	Mai -92	7.11
FVde		19006 - 19011	6	Aggregatvogn	Mai -92	7.12
R1		21252 - 21261	7	Restaurantvogn	Mai -92	7.13

Trevogner

B23	1)	2	18171 - 18173 lettmetall	3	Sittevogn 2.klasse	Mai -92	8.01
B23	1)	3	18174, 18175	2	Sittevogn 2.klasse	Mai -92	8.02
BF20	1)		18169, 18170	2	Sittevogn 2.klasse m/reisegods- og konduktøravdeling	Mai -92	8.03
BF30			18080	1	Sittevogn 2.klasse m/reisegods- og konduktøravdeling	Mai -92	8.04
CBV - Gs			12351	1	Vogn for barne TV - tog	Mai -92	8.05
FV	1		1024, 1025, 3043	3	Reiseg.-og kond.vogn	Mai -92	8.06
FV	6		14010, 14012, 17954	3	Reiseg.-og kond.vogn	Mai -92	8.07
FV	8		21426, 21427	2	Ekspressgodsvogn	Mai -92	8.08
FVde			19003	1	Aggregatvogn	Mai -92	8.09
ZU20			205	1	Sanitetsvogn	Mai -92	8.10

Oversikt over gjeldende blad

Koder for vognutstyr
Vognummerlister

Litra		Ant. vg.	Benevning	Gjeld. blad	Side
	Koder for vognutstyr gjelder også for lok trykk 750, personvg. trykk 751, godsvg. trykk 752 og motorvg. trykk 753		Koder for vognutstyr	Jan -93	1.
			Koder for vognutstyr	Jan -93	2
			Koder for vognutstyr	Jan -93	3.
			Koder for vognutstyr	Jan -93	4.
			Koder for vognutstyr	Jan -93	5.
			Koder for vognutstyr	Jan -93	6.
			Vognummerlister	Jan -94	10.01
			Vognummerlister	Jan -94	10.02
			Vognummerlister	Mar-94	10.03
			Vognummerlister	Mar-94	10.04
			Vognummerlister	Jan -93	10.05
			Vognummerlister	Jan -93	10.06
			Vognummerlister	Jan -94	10.07
			Vognummerlister	Jan -94	10.08
			Vognummerlister	Jan -94	10.09
			Vognummerlister	Jan -94	10.10
			Vognummerlister	Jan -93	10.11
			Vognummerlister	Jan -93	10.12
			Vognummerlister	Jan -93	10.13
			Vognummerlister	Jan -93	10.14
			Vognummerlister	Jan -93	10.15
			Vognummerlister	Jan -93	10.16
			Vognummerlister	Jan -93	10.17
			Vognummerlister	Jan -93	10.18
			Vognummerlister	Jan -93	10.19
			Vognummerlister	Jan -93	10.20
			Vognummerlister	Jan -93	10.21
			Vognummerlister	Jan -93	10.22
			Vognummerlister	Jan -93	10.23
			Vognummerlister	Jan -94	10.24
			Vognummerlister	Jan -93	10.25
			Vognummerlister	Jan -93	10.26
			Vognummerlister	Jan -93	10.07
			Vognummerlister	Jan -93	10.28
			Vognummerlister	Jan -94	10.29
			Vognummerlister	Jan -94	10.30

Litrabetegnelsernes betydning

Bokstavmerke	A	= 1. klasse
"	AB	= 1. og 2. klasse
"	B	= 2. klasse
"	BF	= 2. klasse med reisegods- og kond.avdeling
"	BR	= Sitte- og kafeteriavogn
"	C	= Særvogn eller privatvogn
"	CB	= Salong - og sidegangsvogn
"	DF	= Vogn med reisegods-, post- og kond.avdeling
"	F	= Vogn med reisegods- og kond.avdeling
"	Fde	= Vogn med dieselelektrisk aggregat for togoppvarming
"	FVde	= 2 akslet vogn med dieselelektrisk aggregat for togoppvarming
"	FR	= Kiosk- og reisegodsvogn
"	R	= Restaurantvogn
"	ZU	= Sanitetsvogn

WL foran bokstavmerket = Sovevogn
V i hovedlitra = 2 - akslet vogn
K underlitra for vogner som kan kjøres Oslo - København

Indekstallene	1-9	= Midtgangsvogn av stål eller lettmetall
"	10-19	= Kupèvogn av stål
"	20-29	= Midtgangsvogn av tre
"	30-39	= Kupèvogn av tre

For vogner med reisegods-, post- og konduktøravdeling (litra DF) betyr indekstallet postrommets størrelse i m²

Påskrifter, tegn og symboler

NSB B7 00 000

Eiendomsmerke, litrabetegnelse og nummer.

Rev.	
Str.	

Dato og sted for siste vognrevisjon

Rev.	Str.	
------	------	--

Dato og sted for siste bremserevisjon.

KE-GPR brems

Bremsetypebetegnelse.



R - bremse.

 00t
P 00t
G 00t

Bremseveker.



På vogner med skivebremser.

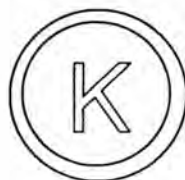

På vogner med bremsklosser av kunststoff.

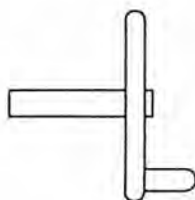

Tegn for håndbrems.



Elektropneumatisk bremse.

Påskrifter, tegn og symboler

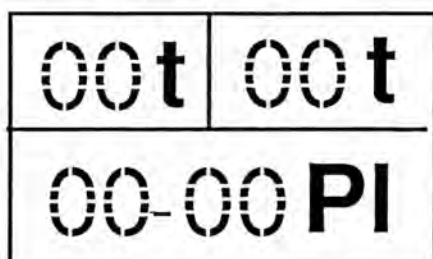

For personvogner med to vognklasser.
Tegn for vognvekt med halvfull vann-
tank, totalvekt og antall sitteplasser.

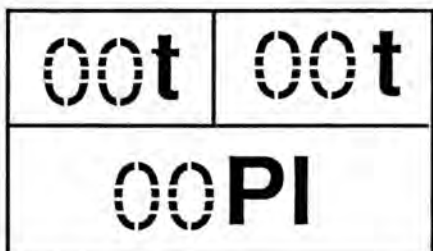

For personvogner med en vognklasse.
Tegn for vognvekt med halvfull vann-
tank, totalvekt og antall sitteplasser.

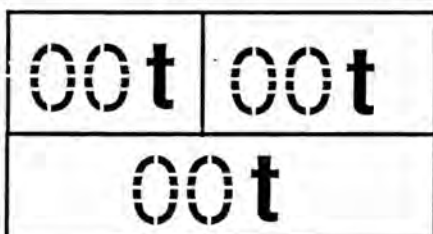

For reisegodsvogner.
Vognvekt, med halvfull vanntank og
totalvekt.



Malt på vogn: Avstand mellom boggisenter.
Malt på boggi: Avstand mellom hjulaksler
målt mellom hjulsenter.

Lengde målt over buffere.

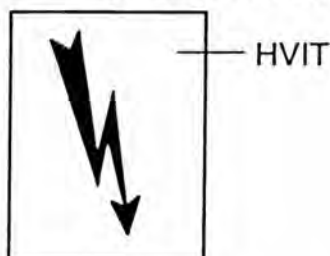

Varsel om høyspenning.

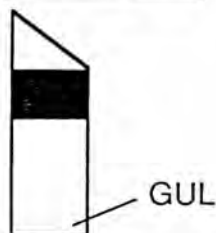

Gjennomgående elektrisk
varmekabel.

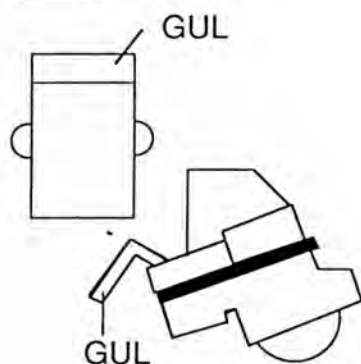

Blindkobling.

Togvarmekontakt.

Påskriften, tegn og symboler



Vogner med gjennomgående 6-pars kabel og apparatluftledning.



Vogner med elektropneumatisk dørlukking og fjernstyring av belysning.

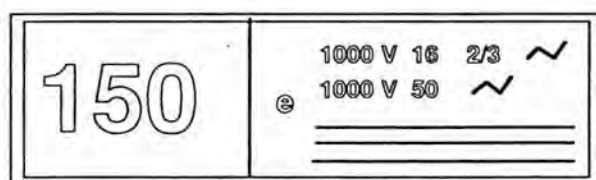

Vogner med elektrisk utstyr tilkoblet den gjennomgående elektriske togvarmekabel, og største tillatte hastighet.

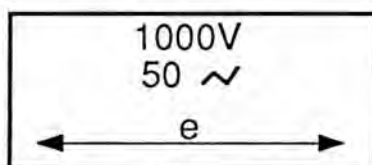

Vogner har bare gjennomgående elektrisk togvarmekabel.

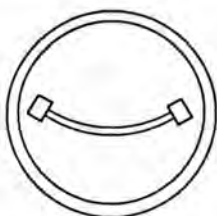

Vogner har gjennomgående høyttalerledning og sentralt taledsted, men har ikke montert høyttalere, (f.eks.kond.vgn.)



Vogner med gjennomgående høyttalerledning, men har ikke montert høyttalere. (sovevogn).

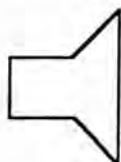

Vogner med høyttalere.
(f.eks.B1, B3, B4, AB11, AB12)



Vogner med høyttalere, forsterker og fast taledsted.
(f.eks.BF1, BF10, BF11, BF12, BF13, BF14, BR, R1)

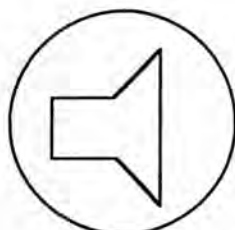

Vogner med høyttalere og ekstra uttak for høyttalerforsterker med mulighet for lokaltilkobling av mikrofon eller båndspiller, (f.eks.B5, B7, AB7)

Påskrifter, tegn og symboler

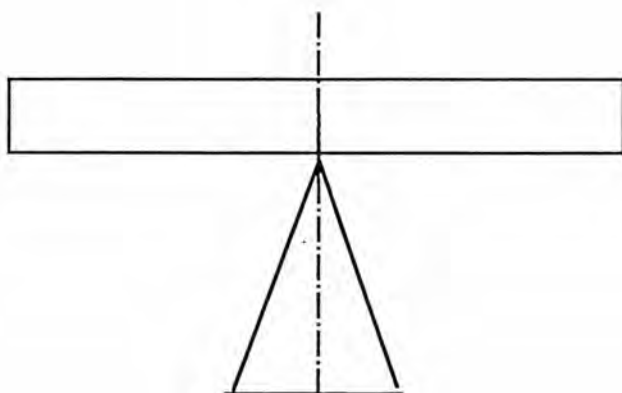

Vognen kan løftes uten løpeverk.

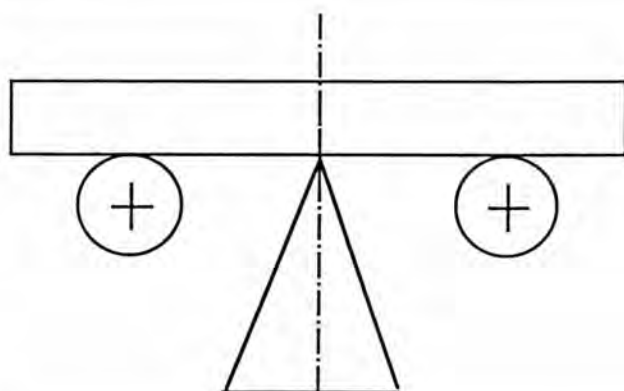

Vognen kan løftes i 4 punkter med eller uten løpeverk.

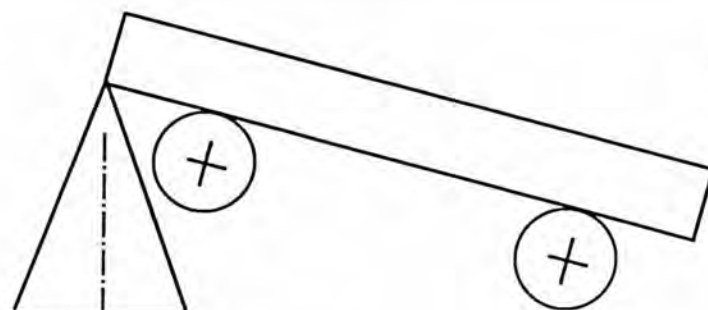

Vognen kan løftes med eller uten løpeverk ved eller nær vognenden. Vognen må sikres mot glidning.

Påskrifter, tegn og symboler



Vogner med høyttalere, forsterker og fast talested med ekstra uttak for høyttalerforsterker samt mulighet for lokal tilkobling av mikrofon eller båndspiller.



Malt på dører med automatisk dørsperre.



Toalett



Enkel servering



Nødbrems



Røyking



Røyking forbudt



Nød-
verktøy



Rullestol



Telefon



Brannslukkings-
apparat



Toalett
Damer



Spisevogn



Toalett
Herrer

Innvendige symboler.

Konstruksjonsprofil

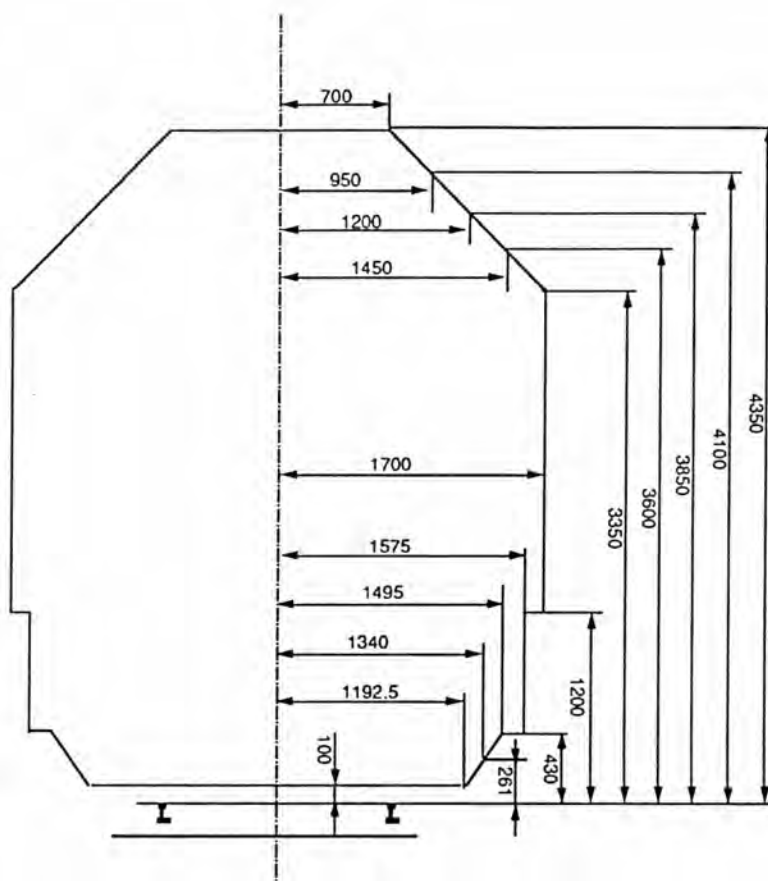

Bufferhøyde målt loddrett fra skinnetopp ved stillestående vogn:

Ved tomme vogner maks. 1065 mm

Ved større belastning for vogner:

Med overgangslem 980 mm

Uten overgangslem 940 mm

Antall og aldersfordeling

Litra	Byggeår														Sum
	T.o.m.1929	1930-34	1935-39	1940-44	1945-49	1950-54	1955-59	1960-64	1965-69	1970-74	1975-79	1980-84	1985-89	1990-95	
WLA WLAB WLABK WLB				3			15 9	17	16		2		20		2 6 8 12
A1K A2 A3								1	6					2	1 6 2
AB7 AB11K AB12 AB12K									4 5				9		9 4 5
B1 B3 B3K B3-2 B4 B5 B5-2 B6 B7 B7- Lab			5						42	76	38	10			5 16 6 3 9 40 1
B23	(lettm metall)				3	1	1								5
Sum			5	3	3	4	31	69	98	40	32	70	45		400

Antall og aldersfordeling

Litra	Byggeår													Sum
	T.o.m.1929	1930-34	1935-39	1940-44	1945-49	1950-54	1955-59	1960-64	1965-69	1970-74	1975-79	1980-84	1985-89	
Sum overført	6	1	5	3	11	4	34	81	116	57	61	71	45	495
F		1		2		3	9	2	3	1	3			24
FR7												5	4	9
Fde FV	(tre) 3							1	1	2	1			3 5
FVde			4	2										6
FVde (tre)	(tre)			1										1
R1							2		5					7
ZU20	1													1
SUM	10	2	9	8	11	7	45	84	125	60	65	73	45	551

Antall og aldersfordeling

Litra	Byggeår														Sum
	T.o.m.1929	1930-34	1935-39	1940-44	1945-49	1950-54	1955-59	1960-64	1965-69	1970-74	1975-79	1980-84	1985-89	1990-94	
Overført			5	3	3	4	31	69	98	40	32	70	45		400
BF1										5					5
BF10							3								3
BF11									10						10
BF12									8	2					10
BF13											10				10
BF14											19	1			20
BF20	(lettmetall)				2										2
BF30	(tre) 1														1
BFV1	4														4
BR										5					5
C2								1							1
C3										1					1
CB1								10							10
CB2										4					4
CB3					6										6
CBV-Gs	(tre)							1							1
CBFV															
Sum overfør.	6	1	5	3	11	4	34	81	116	57	61	71	45		495

Sovevogn

Litra WLA tp.2

Vognnr.	Tegn.fortegn.	Hovedtegn.	Byggeår
21010 og 21012	832	M 24530	1951 -52 Ombygd 1977 -78

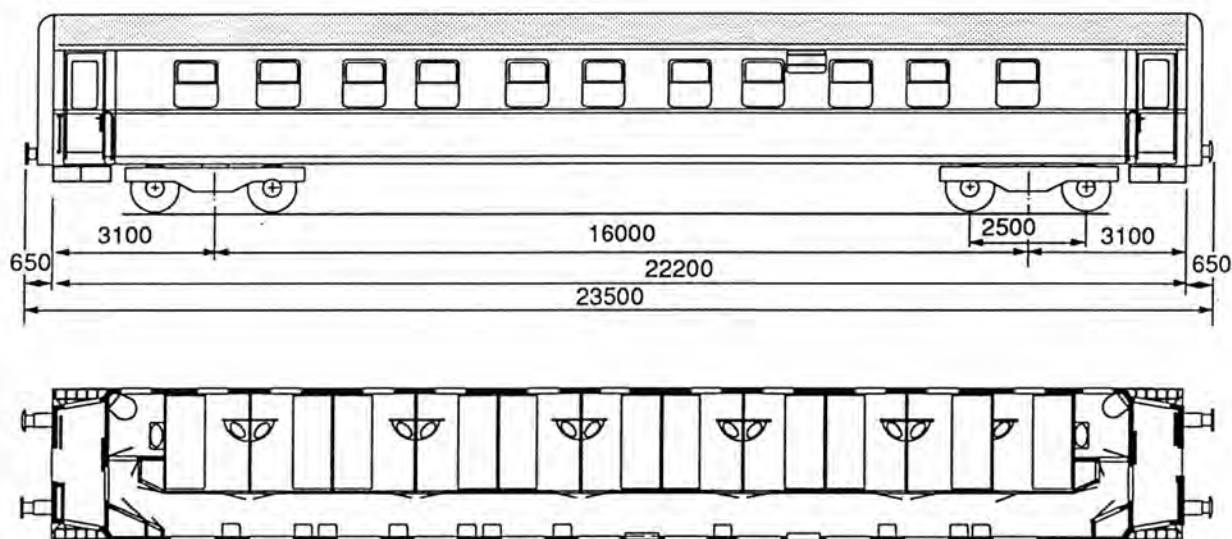

Lengde over buffere.....	23,50 m	11 kupèer	
Lengde av vognkasse	22,20 m	22 soveplasser	
Bredde av vognkasse.....	3,10 m	Spenning på lysanlegg	36 V
Største høyde over skinnetopp	4,08 m	El. varme.....	31,3 kW
Sidedør, bredde	0,75 m	Forvarmet ventilasjonsluft	
Kupédør, bredde	0,55 m	Vognvekt.....	40,0 t
Sidegang, bredde	0,82 m	WC avløp, åpent anlegg	
Bufferhøyde.....	1,06 m		
Boggi etter tegn. 8680 C-type			
Akselavstand i boggi	2,50 m	KE-GP brems og parkeringsbrems	
Boggisenteravstand.....	16,00 m	Største hastighet	130 km/h
Hjuldiameter	0,95 m	Vognutstyr: se vognnummerliste	Side 10.02

Sovevogn

Litra WLAB tp.1
WLABK tp.1

Vognnr.	Tegn.fortegn.	Hovedtegn.	Byggeår
21035 -082	Se fotnote 1)	Se fotnote 2)	1957 - 65

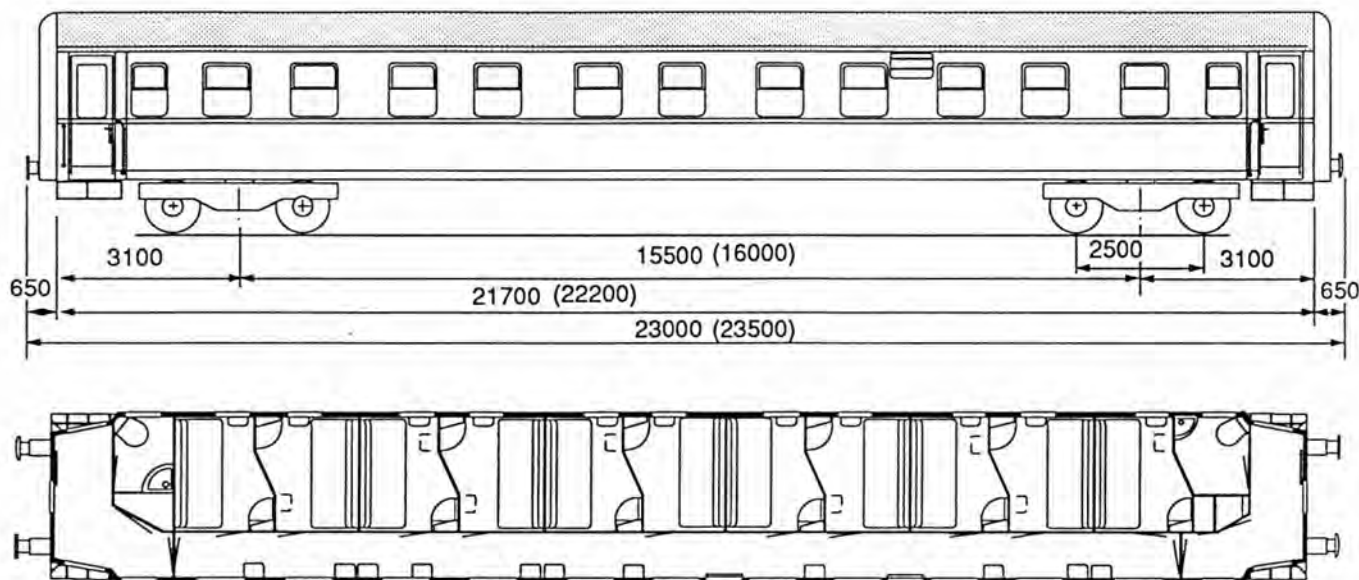

Lengde over buffere..... (23,50 m)	23,00 m	11 kupèer
Lengde av vognkasse (22,20 m)	21,70 m	33 soveplasser
Bredde av vognkasse.....	3,10 m	Spenning på lysanlegg36 V *)
Største høyde over skinnetopp	4,08 m	El. varme.....42 - 43,0 kW
Sidedør, bredde	0,75 m	Forvarmet ventilasjonsluft
Kupédør, bredde	0,55 m	Vognvekt.....(39,5 t)42,0 t
Sidegang, bredde	0,82 m	WC avløp, åpent anlegg
Bufferhøyde.....	1,06 m	
Boggi etter tegn. 8680 C - type		
Akselavstand i boggi.....	2,50 m	KE-GP bremse og parkeringsbremse
Boggisenteravstand (15,50 m).....	16,00 m	Største hastighet 130 km/h
Hjuldiameter	0,95 m	Vognutstyr: se vognnummerlisteSide 10.02

Mål i () gjelder for f.o.m. vogn 21067

*) Vg. nr 21035 - 21041 har 32 V

1) Nr. 651 for vg. 21035 - 042.
" 674 " 21043 - 056
" 689 " 21057 - 066
" 717 " 21067 - 082

2) Nr. 16700 for vg. 21035 -058 og -062
" 11220 " 21059 -061 og -063 -066
" 15003 " 21067 -082

Sovevogn

Litra WLAB - 2

Vognnr.	Tegn.fortegn.	Hovedtegn.	Byggeår
21083 -102	883	1 -85473	1986 - 87

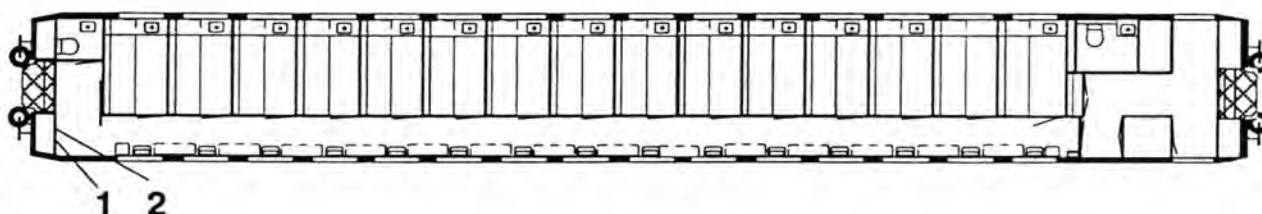
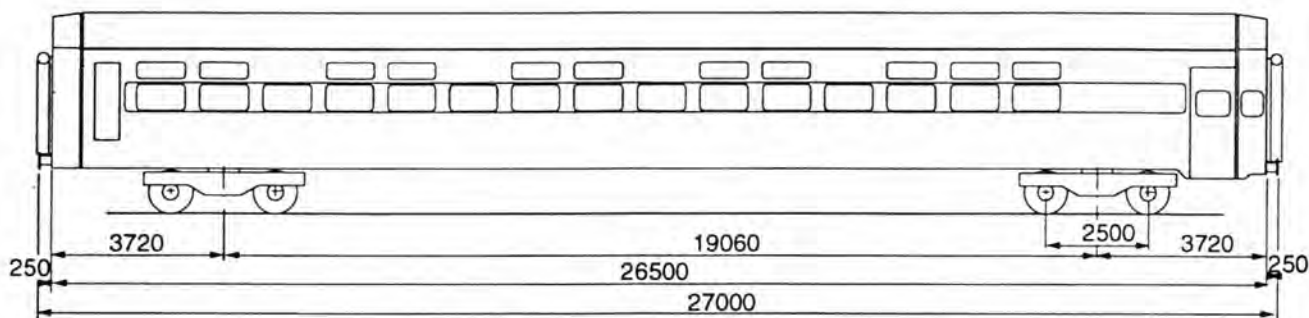

Lengde over buffere.....	27,00 m	14 ordinære kupèer og 1 spesialkupé	
Lengde av vognkasse	26,50 m	30 soveplasser	
Bredde av vognkasse.....	3,24 m	Spenning på lysanlegg	36 V
Største høyde over skinnetopp	4,22 m	El. varme.....	56,0 kW
Sidedør, bredde	0,90 m	Varme- og ventilasjonsluft, nødvarmeovner.	
Kupédør, bredde	0,55 m	Vognvekt.....	50,0 t
Sidegang, bredde	0,92 m	WC avløp, Evac vakuumanlegg	
Bufferhøyde.....	1,06 m		
Boggi etter tegn. 1-90806 og 1-90808			
Akselavstand i boggi	2,50 m	KE-GPR bremsse og parkeringsbremsse	
Boggisenteravstand.....	19,06 m	Største hastighet	150 km/h
Hjuldiameter	0,92 m	Vognutstyr: se vognnummerliste	Side 10.05

1. Brannslukningsapparat
2. Nødverktøy. Liten øks m/pigg.

Sovevogn

Litra WLB tp.2

Vognnr.	Tegn.fortegn.	Hovedtegn.	Byggeår
21004, 21006	738	16555	1940

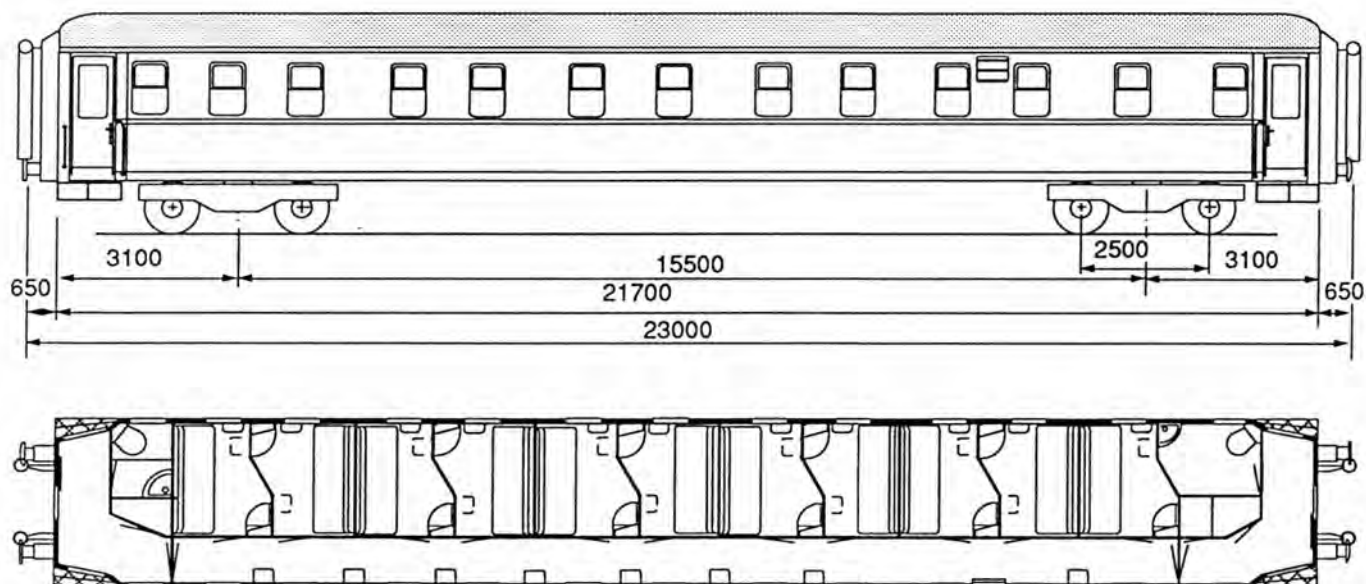

Lengde over buffere.....	22,50 m	11 kupèer	
Lengde av vognkasse	21,20 m	33 soveplasser	
Bredde av vognkasse.....	3,10 m	Spenning på lysanlegg	36 V
Største høyde over skinnetopp	4,08 m	El. varme.....	42,0 kW
Sidedør, bredde	0,75 m	Forvarmet ventilasjonsluft	
Kupédør, bredde	0,55 m	Vognvekt.....	38,0 t
Sidegang, bredde.....	0,96 m	WC avløp, åpent anlegg	
Bufferhøyde.....	1,05 m		
Boggi etter tegn. 8680 C type			
Akselavstand i boggi	2,50 m	KE-GP bremse og parkeringsbremse	
Boggisenteravstand.....	15,00 m	Største hastighet	130 km/h
Hjuldiameter	0,95 m	Vognutstyr: se vognnummerliste	Side 10.02

Sovevogn

Litra WLB tp.3

Vognnr.	Tegn.fortegn.	Hovedtegn.	Byggeår
21007	739	16558	1941

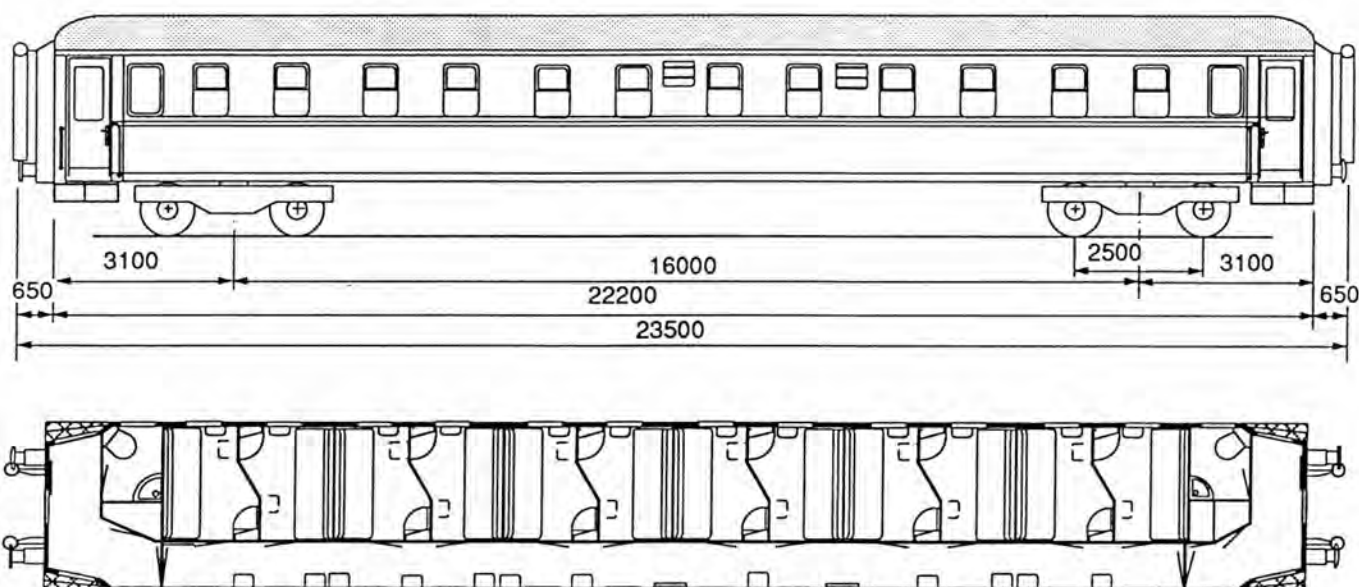

Lengde over buffere.....	23,50 m	12 kupèer	
Lengde av vognkasse	22,20 m	36 soveplasser	
Bredde av vognkasse.....	3,10 m	Spenning på lysanlegg	36 V
Største høyde over skinetopp	4,08 m	El. varme.....	43,0 kW
Sidedør, bredde	0,75 m	Forvarmet ventilasjonsluft	
Kupédør, bredde	0,62 m	Vognvekt.....	38,0 t
Sidegang, bredde	0,96 m	WC avløp, åpent anlegg	
Bufferhøyde.....	1,05 m		
Boggi etter tegn. 8680 C type			
Akselavstand i boggi	2,50 m	HIK- GP bremsse og parkeringsbremsse	
Boggisenteravstand.....	16,00 m	Største hastighet	130 km/h
Hjuldiameter	0,95 m	Vognutstyr: se vognnummerliste	Side 10.02

Sovevogn

Litra WLB tp.4

Vognnr.	Tegn.fortegn.	Hovedtegn.	Byggeår
21025 -034	615, 616 1)	5836, 5838 2)	1956 -57

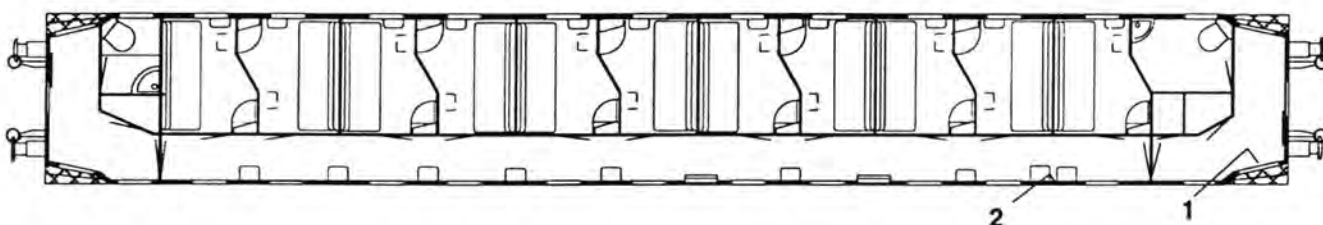
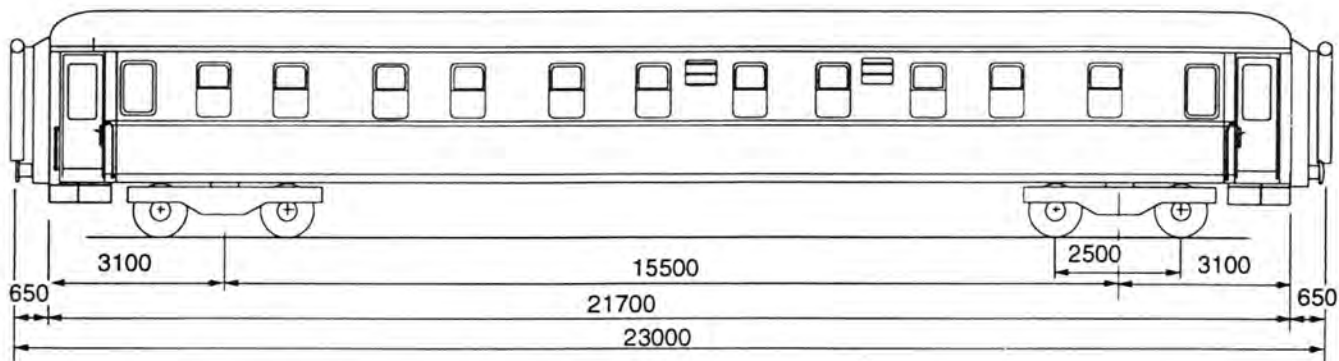

Lengde over buffere.....	23,00 m	11 kupèer	
Lengde av vognkasse	21,70 m	33 soveplasser	
Bredde av vognkasse.....	3,10 m	Spenning på lysanlegg	36 V
Største høyde over skinnetopp	4,08 m	El. varme.....	43,0 kW
Sidedør, bredde	0,70 m	Forvarmet ventilasjonsluft	
Kupédør, bredde	0,55 m	Vognvekt.....	39,5 - 41,5 t
Sidegang, bredde	0,82 m	WC avløp, åpent anlegg	
Bufferhøyde.....	1,05 m		
Boggi etter tegn. 8680 C-type			
Akselavstand i boggi	2,50	KE-GPbremse og parkeringsbremse	
Boggisenteravstand.....	15,50 m	Største hastighet	130 km/h
Hjuldiameter	0,95 m	Vognutstyr: se vognnummerliste	Side 10.02

1. Brannslukningsapparat

2. Nødverktøy. Stor øks,sag og hammer.

Salongvogn

Litra A1K

Vognnr.	Tegn.fortegn.	Hovedtegn.	Byggeår
24001	687	8663	1962

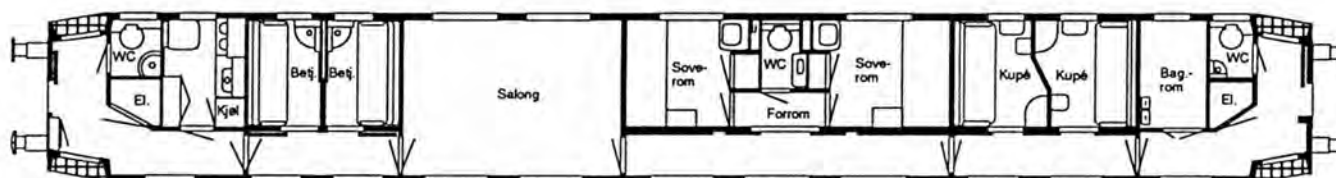
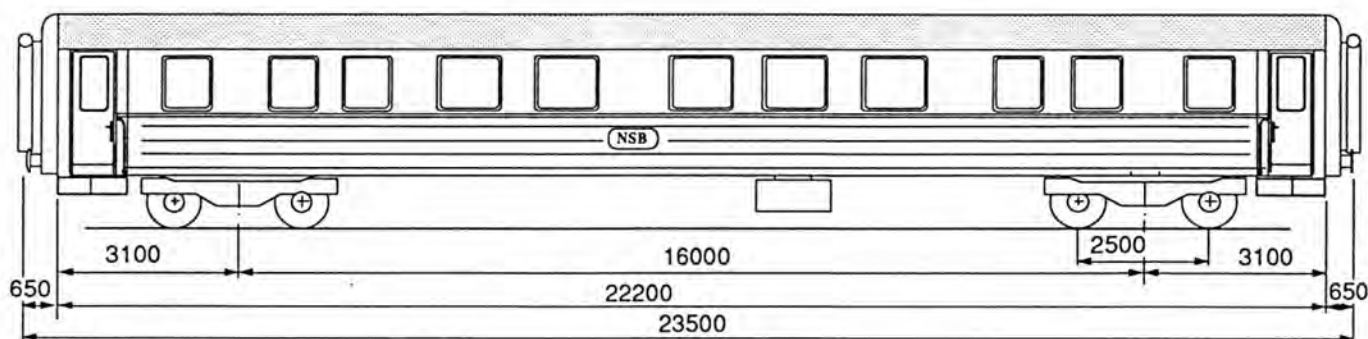

Lengde over buffere.....	23,50 m	Salong, soverom og kupé	
Lengde av vognkasse	22,20 m	Betjeningsrom og kjøkken	
Bredde av vognkasse.....	3,10 m	Spenning på lysanlegg	110 V
Største høyde over skinnetopp	4,08 m	El. varme.....	60,0 kW
Sidedør, bredde	0,75 m	Øvner og forvarmet ventilasjonsluft	
Kupédør, bredde	0,55 m	Vognvekt	42,0 t
Sidegang, bredde	0,83 m	WC avløp, Evac vakuumsystem	
Bufferhøyde	1,06 m		
Boggi etter tegn. 8680 C type			
Akselavstand i boggi	2,50 m	KE-GPR brems og parkeringbremse	
Boggisenteravstand.....	16,00 m	Største hastighet	130 km/h
Hjuldiameter	0,95 m	Vognutstyr: se vognnummerliste	Side 10.13

MIDTGANGSVOGN

Litra A2

Vognnr.	Tegn.fortegn.	Hovedtegn.	Byggeår
24002 - 007	772	19100	1967

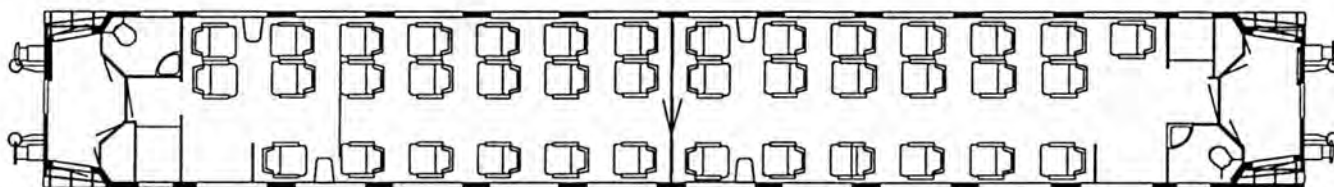
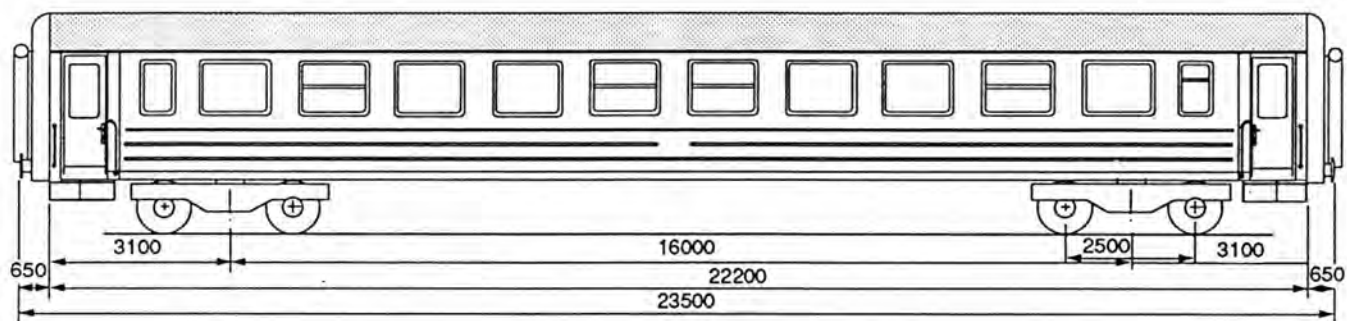

Lengde over buffere.....	23,50 m	2 avdelinger	
Lengde av vognkasse	22,20 m	39 sitteplasser	
Bredde av vognkasse.....	3,10 m	Spenning på lysanlegg	32 V
Største høyde over skinnetopp	4,08 m	El. varme.....	50,0 kW
Sidedør, bredde	0,75 m	Varme og ventilasjonsanlegg , nødvarmeovner	
Dør til avd., bredde.....	0,68 m	Vognvekt.....	36,5 t
Midtgang, bredde	0,75 m	WC avløp, åpent anlegg	
Bufferhøyde	1,06 m		
Boggi etter tegn. 8680 C type			
Akselavstand i boggi	2,50 m	KE-GPR bremse og parkeringsbremse	
Boggisenteravstand.....	16,00 m	Største hastighet	130 km/h
Hjuldiameter	0,95 m	Vognutstyr: se vognnummerliste	Side10.13

Midtgangsvogn

Litra A3

Vognnr.	Tegn.fortegn.	Hovedtegn.	Byggeår
24008 - 009	825	M 28399	1977

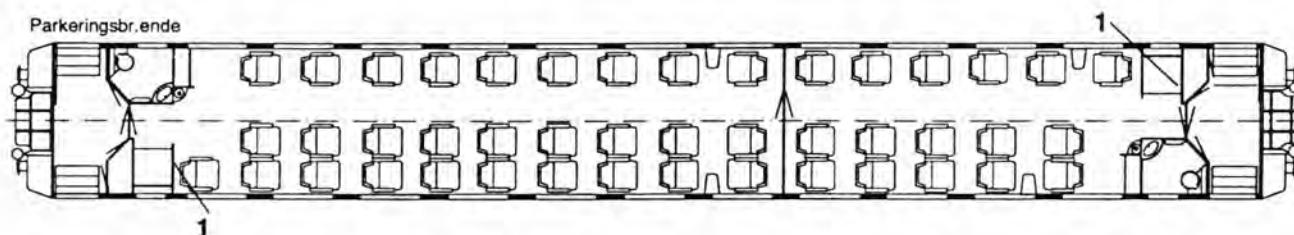
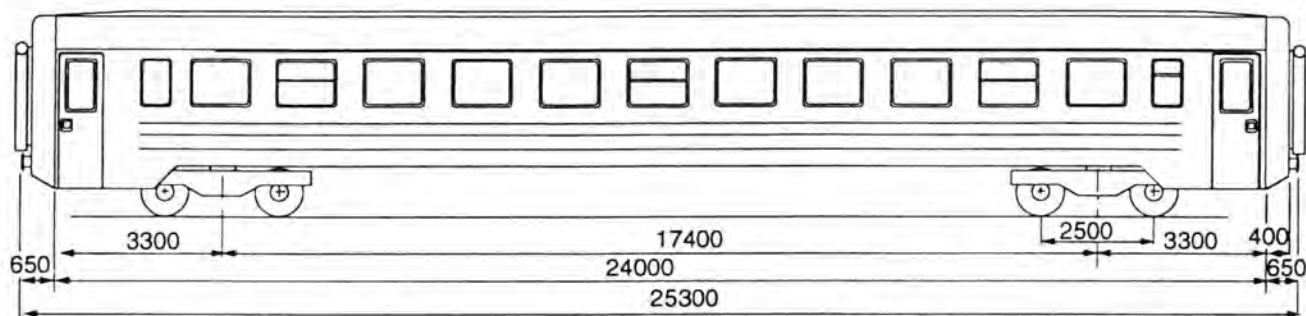

Lengde over buffere.....	25,30 m	2 avdelinger	
Lengde av vognkasse	24,00 m	44 sitteplasser	
Bredde av vognkasse.....	3,10 m	Spenning på lysanlegg	32 V
Største høyde over skinnetopp	4,08 m	El. varme.....	41,6 kW
Sidedør, bredde	0,75 m	Varme og ventilasjonsanlegg, nødvarmeovner	
Dør til avd., bredde.....	0,68 m	Vognvekt.....	41,5 t
Midtgang, bredde	0,82 m	WC avløp, åpent anlegg	
Bufferhøyde.....	1,05 m		
Boggi etter tegn. 8680 C-type			
Akselavstand i boggi	2,50 m	KE-GPR bremse og skrubremse	
Boggisenteravstand.....	17,40 m	Største hastighet	130 km/h
Hjuldiameter	0,95 m	Vognutstyr: se vognnummerliste	Side10.14

1. Nødverktøy. Standard, mellomstor øks m/pigg, sag m/2 blader.

Midtgangsvogn

Litra AB7 tp.2

Vognnr.	Tegn.fortegn.	Hovedtegn.	Byggeår
24706 - 714	881	1-83186	1985 - 89

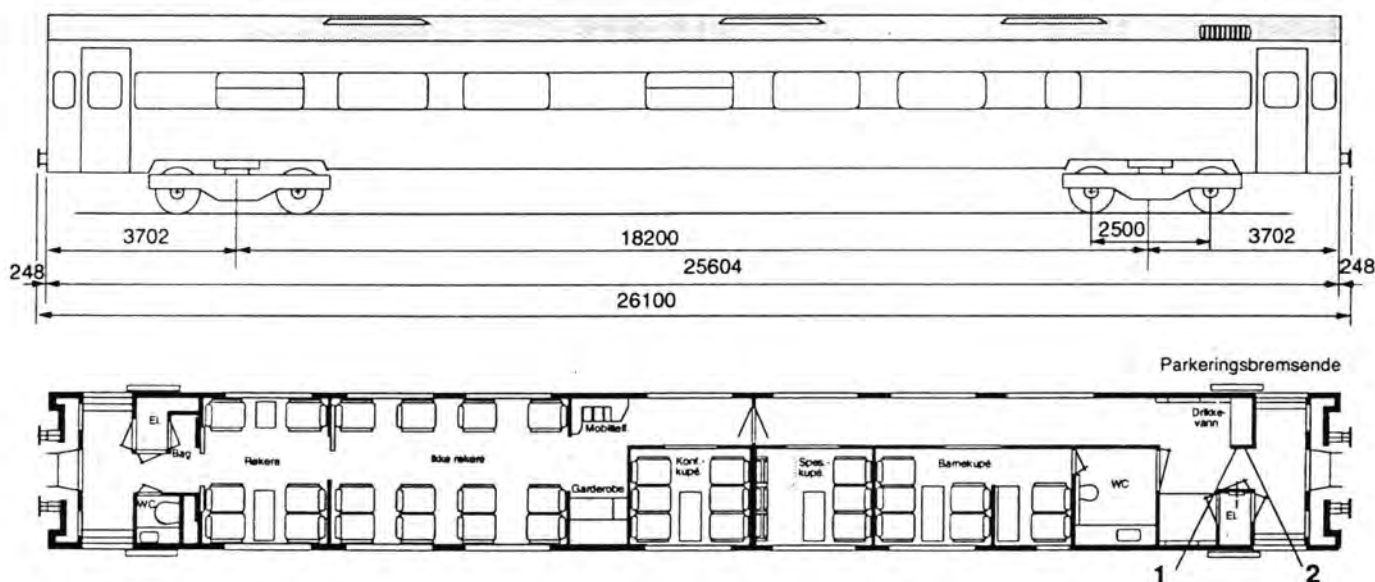

Lengde over buffere.....	26,10 m	2 avdelinger, konferanse spesial- og barnekupé	
Lengde av vognkasse	25,60 m	37 sitteplasser	
Bredde av vognkasse.....	3,12 m	Spenning på lysanlegg	36 V
Største høyde over skinnetopp	3,83 m	El. varme.....	49,0 kW
Sidedør, bredde	0,85 m	Varmeluftanlegg og nødvarmeovner	
Dør til avd., bredde.....	0,68 m	Vognvekt.....	38,8 t
Sidegang, bredde	0,82 m	WC avløp, Evac vakuumsystem	
Midtgang, bredde	1,00 m		
Bufferhøyde	1,06 m		
Boggi etter tegn. 1-92603, 1-92605.....			
Akselavstand i boggi	2,50 m	KE-GPR-, EP- og håndbremse m/wiretrekk	
Boggisenteravstand.....	18,20 m	Største hastighet	150 km/h
Hjuldiameter	0,92 m	Vognutstyr: se vognnummerliste	Side10.14

1. Brannslukningsapparat

2. Nødverktøy. Standard, mellomstor øks m/pigg, sag m/2 blader.

Side - og midtgangsvogn

Litra AB 11K

Vognnr.	Tegn.fortegn.	Hovedtegn.	Byggeår
24114, -115, -120, -121	706	10600	1964

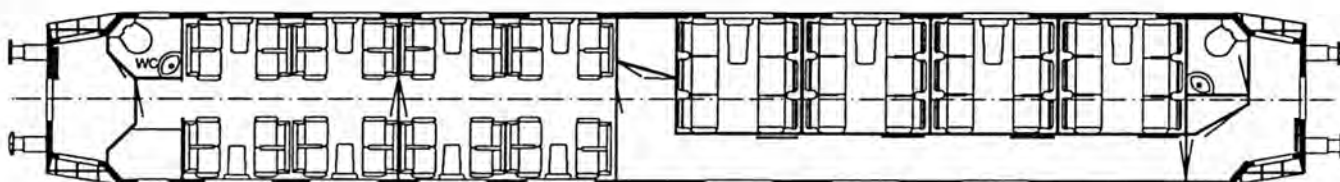
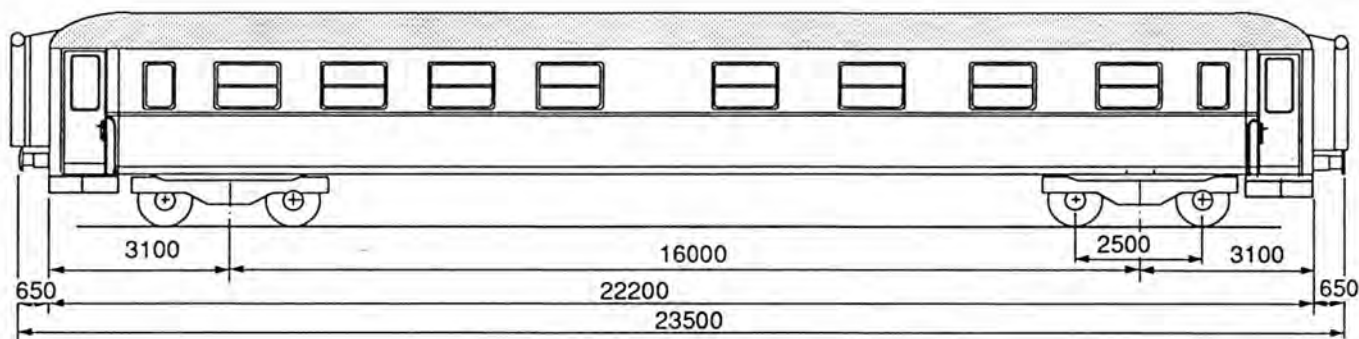

Lengde over buffere.....	23,50 m	1 kl. - 4 kupèer med 24 sitteplasser	
Lengde av vognkasse	22,20 m	2 kl. - 2 avdelinger med 32 sitteplasser	
Bredde av vognkasse.....	3,10 m	Spenning på lysanlegg	36 V
Største høyde over skinnetopp	4,08 m	El. varme.....	36,0 kW
Sidedør, bredde	0,75 m	Forvarmet ventilasjonsluft og nødvarmeovner	
Dør til avd., bredde.....	0,68 m	Vognvekt.....	36,0 t, 38,0 t
Sidegang, bredde	0,82 m	WC avløp, åpent anlegg	
Midtgang, bredde	0,59 m		
Bufferhøyde.....	1,06 m		
Boggi etter tegn. 8680 C type			
Akselavstand i boggi.....	2,50 m	KE - GPR bremsse og skrubremse	
Boggisenteravstand.....	16,00 m	Største hastighet	130 km/h
Hjuldiameter	0,95 m	Vognutstyr: se vognnummerliste	Side10.14

Side- og midtgangsvogn

Litra AB 12. AB 12K

Vognnr.	Tegn.fortegn.	Hovedtegn.	Byggeår
24108, -109, -116, -122, -123	682	Oppr.10600, 16723 Omb. etter M 25560	1960, -64

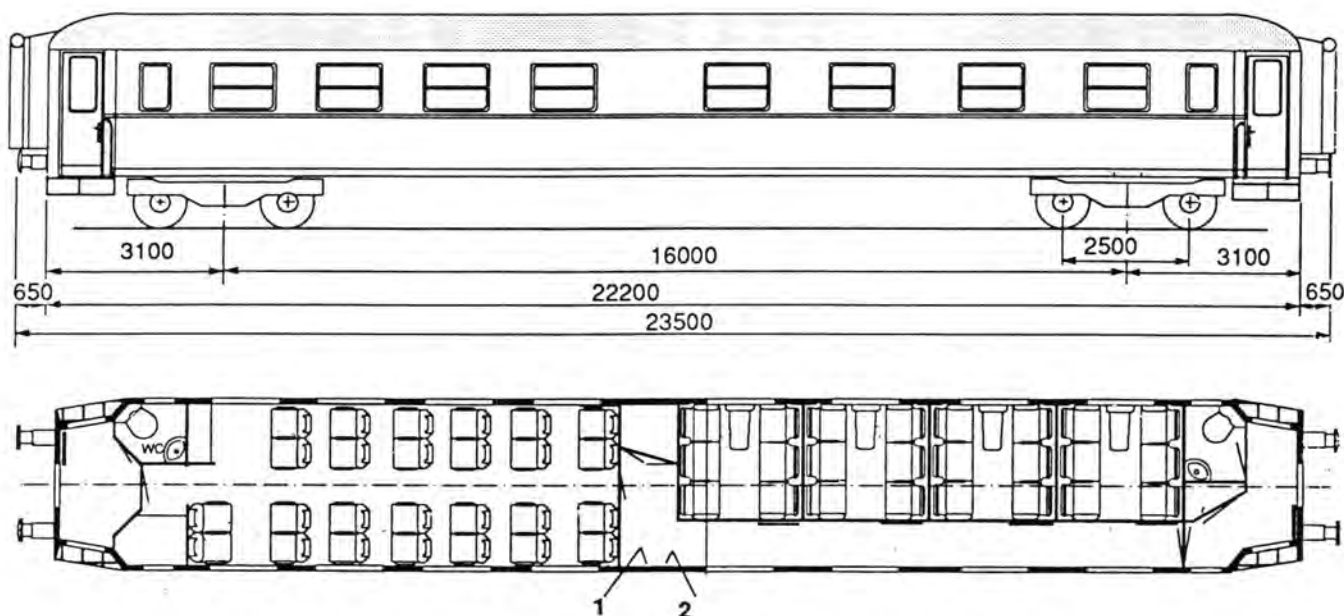

Lengde over buffere.....	23,50 m	1 kl. - 4 kupèer med 24 sitteplasser	
Lengde av vognkasse	22,20 m	2 kl. - 1 avdelinge med 26 sitteplasser	
Bredde av vognkasse.....	3,10 m	Spenning på lysanlegg	36 V
Største høyde over skinetopp	4,08 m	El. varme.....	37,6 kW
Sidedør, bredde	0,75 m	Forvarmet ventilasjonsluft	
Dør til avd., bredde.....	0,62 m	Vognvekt.....	38,0 t
Sidegang, bredde.....	0,82 m	WC avløp, åpent anlegg	
Midtgang, bredde	0,62 m		
Bufferhøyde.....	1,05 m		
Boggi etter tegn. 8680 C type			
Akselavstand i boggi.....	2,50 m	KE - GPR bremse og skrubremse	
Boggisenteravstand.....	16,00 m	Største hastighet	130 km/h
Hjuldiameter	0,95 m	Vognutstyr: se vognnummerliste	Side10.14

1. Brannslukningsapparat

2. Nødverktøy. Standard, mellomstor øks m/pigg, sag m/2 blader.

Midtgangsvogn Stål

Litra B 1

Vognnr.	Tegn.fortegn.	Hovedtegn.	Byggeår
19923 - 927		7442	1939

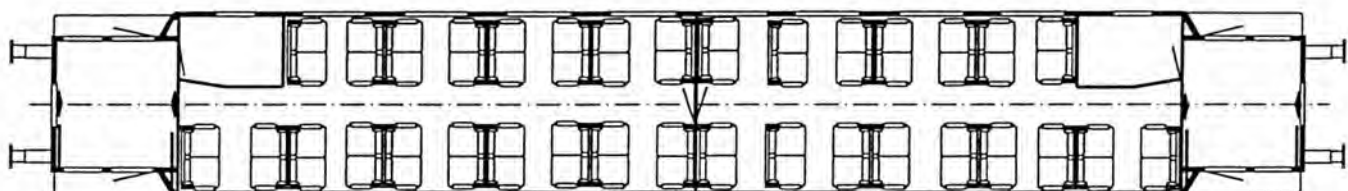
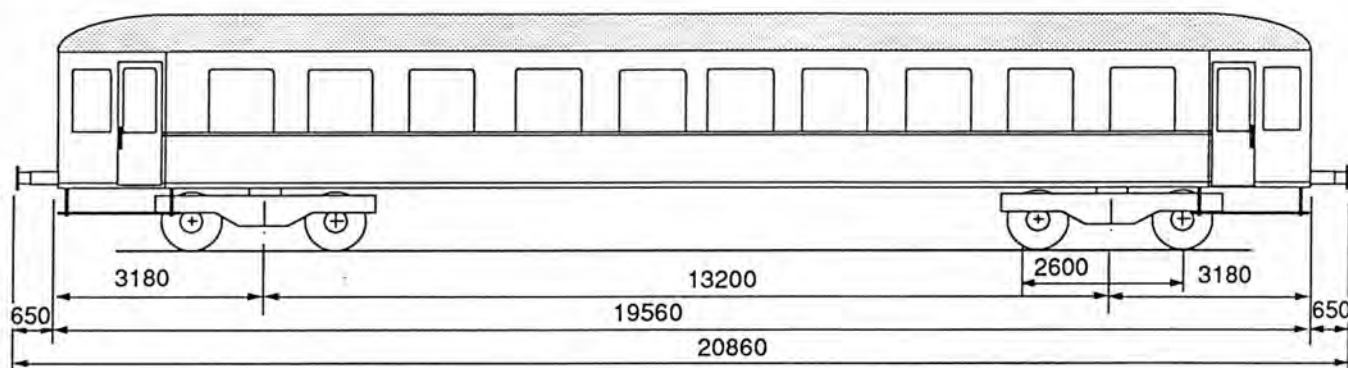

Lengde over buffere.....	20,86 m	2 avdelinger	
Lengde av vognkasse	19,56 m	68 sitteplasser	
Bredde av vognkasse.....	3,00 m	Spenning på lysanlegg	36 V
Største høyde over skinetopp		El. varme.....	27,0 kW
Sidedør, bredde	0,65 m	Ovnsoppvarming	
Dør til avd., bredde.....	0,55 m	Vognvekt	33,5 - 34,5 t
Midtgang, bredde	0,50 m	WC avløp, Åpent anlegg	
Bufferhøyde.....	1,06 m		
Boggi etter tegn. 3690			
Akselavstand i boggi	2,60 m	Hik - GP brems og parkeringsbrems	
Boggisenteravstand.....	13,20 m	Største hastighet	100 km/h
Hjuldiameter	1,00 m	Vognutstyr: se vognnummerliste	Side10.01

Midtgangsvogn Stål

Litra B3, B3K, B3-2 *)
tp.2

Vognnr.	Tegn.fortegn.	Hovedtegn.	Byggeår
25531 - 676	Se fotnote	Se fotnote	Se vognnr. liste

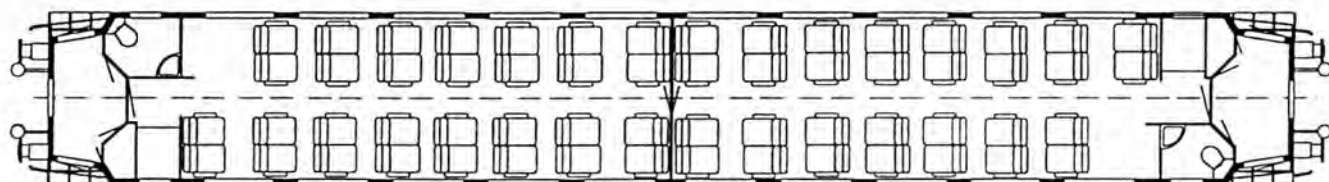
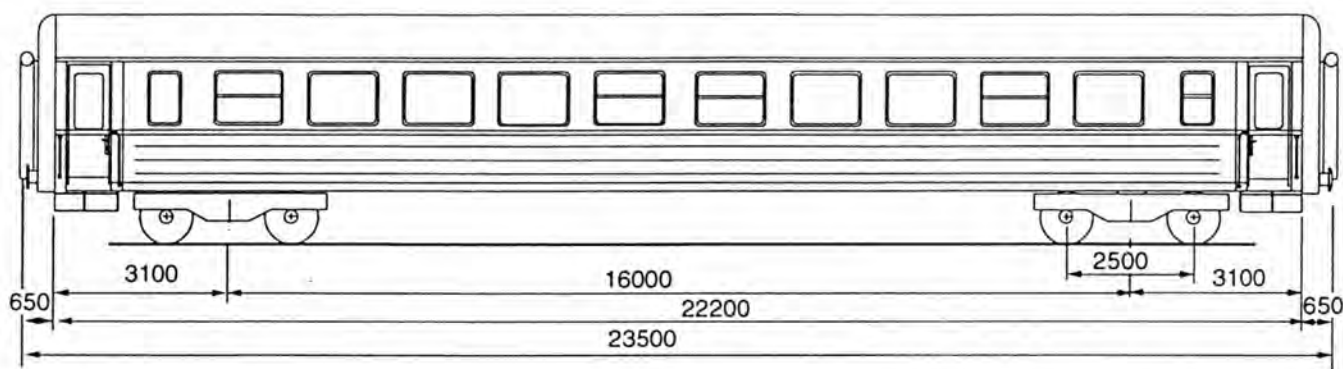

Lengde over buffere.....	23,50 m	2 avdelinger	
Lengde av vognkasse	22,20 m	60, B3-2*) 58 sitteplasser	
Bredde av vognkasse.....	3,10 m	Spenning på lysanlegg	32 V
Største høyde over skinnetopp	4,08 m	El. varme.....	50,0 kW
Sidedør, bredde	0,75 m	Varme og ventilasjonsluft, nødvarmeovner	
Dør til avd., bredde.....	0,62 m	Vognvekt.....	36,5, 375 t
Midtgang, bredde	0,57 m	WC avløp, åpent anlegg	
Bufferhøyde.....	1,06 m		
Boggi etter tegn. 8680 C type			
Akselavstand i boggi	2,50 m	KE - GPR brems og parkeringsbrems	
Boggisenteravstand.....	16,00 m	Største hastighet	130 km/h
Hjuldiameter	0,95 m	Vognutstyr: se vognnummerliste	Side10.16

*) B3-2 har ski stativ

Tegningsfortegnelse:

Nr. 543	for vogn 25642
" 566	" 25643
" 691	" 25531 -641 og 25644 -668
" 811	" 25669 -676

Tegning:

Nr. 14030	for vogn nr. 25531 - 641 og 25644 -668
" 16299	" " 25643
" 16300	" " 25642
" 24543	" " 25669 -676

Midtgangsvogn Stål

Litra B3, B3-2 *)
tp.3

Vognnr.	Tegn.fortegn.	Hovedtegn.	Byggeår
25502 - 530	566**)	16299**)	1969 - 73

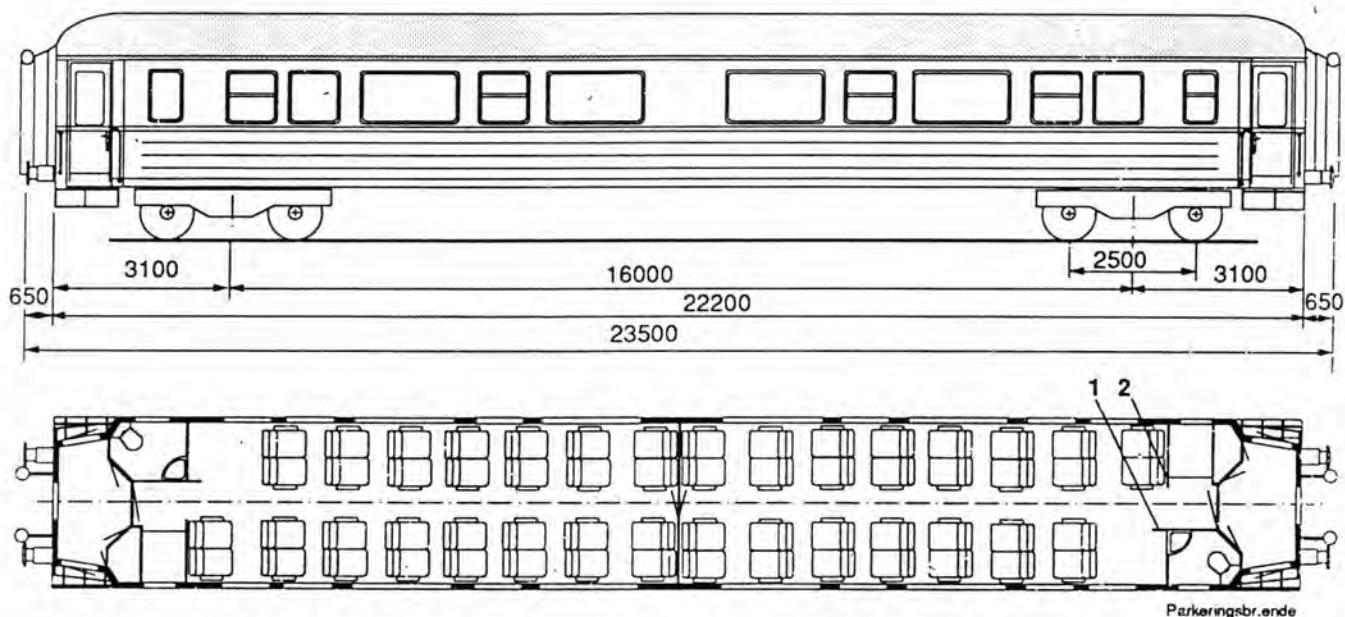

Lengde over buffere.....	23,50 m	2 avdelinger	
Lengde av vognkasse	22,20 m	60, se fotnote	
Bredde av vognkasse.....	3,10 m	Spenning på lysanlegg	32 V
Største høyde over skinnetopp	4,08 m	El. varme.....	25,0 kW
Sidedør, bredde	0,75 m	Ovnsoppvarming	
Dør til avd., bredde.....	0,62 m	Vognvekt.....	36,5 - 38,5 t
Midtgang, bredde	0,58 m	WC avløp, åpent anlegg	
Bufferhøyde	1,06 m		
Boggi etter tegn. 8680 C type			
Akselavstand i boggi	2,50 m	KE- GPR bremse og parkeringsbremse	
Boggisenteravstand.....	16,00 m	Største hastighet	130 km/h
Hjuldiameter	0,95 m	Vognutstyr: se vognnummerliste	Side10.15

*) B3-2 har ski stativ

***) Vogn 25508 har tegningsfortelse nr. 543 og hovedtegning nr. 16300

Vogner med 58 sitteplasser:

B3-2 25504, -505, -508, -509, -513, -516, -517, 520, -521, -522, -530

Vogner med 56 sitteplasser:

B3-2 25503, -506, -507, -510, -512, -514, -515

1. Brannslukningsapparat

2. Nødverktøy. Standard, mellomstor øks m/pigg, sag m/2 blader.

Midtgangsvogn Stål

Litra B5-2

Vognnr.	Tegn.fortegn.	Hovedtegn.	Byggeår
26001 - 063	824	Se fotnote	1977 -81

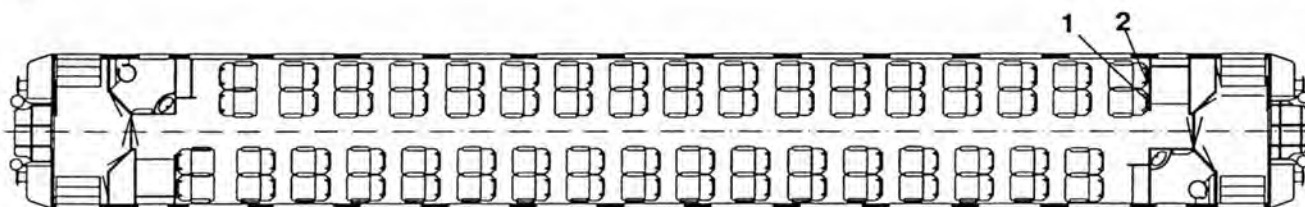
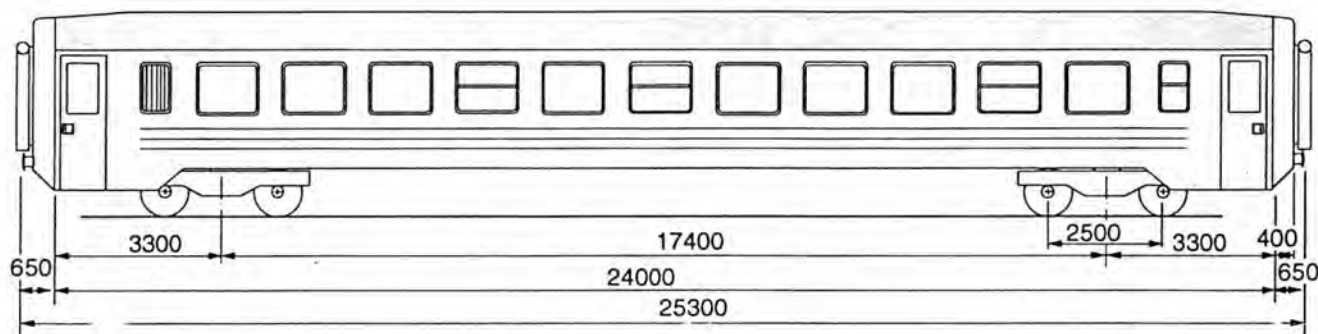

Parkeringsbr. ende

Lengde over buffere.....	25,30 m	1 avdeling	
Lengde av vognkasse	24,00 m	66 sitteplasser	
Bredde av vognkasse.....	3,10 m	Spenning på lysanlegg	32 V
Største høyde over skinnetopp	4,08 m	El. varme.....	43,6 kW
Sidedør, bredde	0,75 m	Varme og ventilasjonsluft, nødvarmeovner	
Dør til avd., bredde.....	0,62 m	Vognvekt.....	41,5 t, 43,5 t*)
Midtgang, bredde	0,56 m	WC avløp, åpent anlegg	
Bufferhøyde.....	1,05 m	Skistativ	
Boggi etter tegn. 8680 C type			
Akselavstand i boggi	2,50 m	KE- GPR brems og skrubremse	
Boggisenteravstand.....	17,40 m	Største hastighet	130 km/h
Hjuldiameter	0,95 m	Vognutstyr: se vognnummerliste	Side1024

Hovedtegning:

Nr. 28400 for vogn nr.	26001 - 018
" 32909	" " 26019 - 028
" 32910	" " 26029 - 063

1. Brannslukningsapparat

2. Nødverktøy. Standard, mellomstor øks m/pigg, sag m/2 blader.

Midtgangsvogn Stål

Litra B6 tp.1

Vognnr.	Tegn.fortegn.	Hovedtegn.	Byggeår
26602- 604	633	B 26201	1952

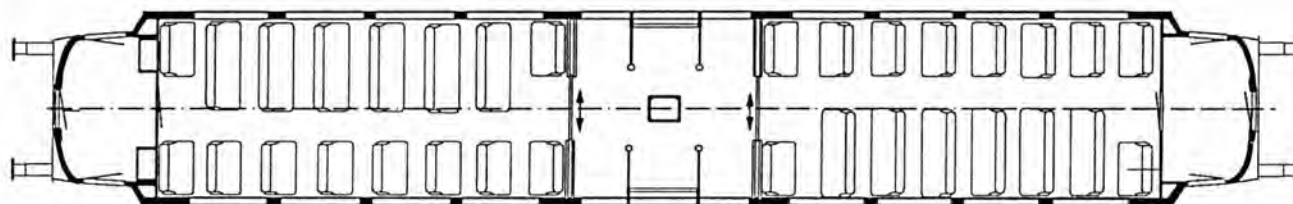
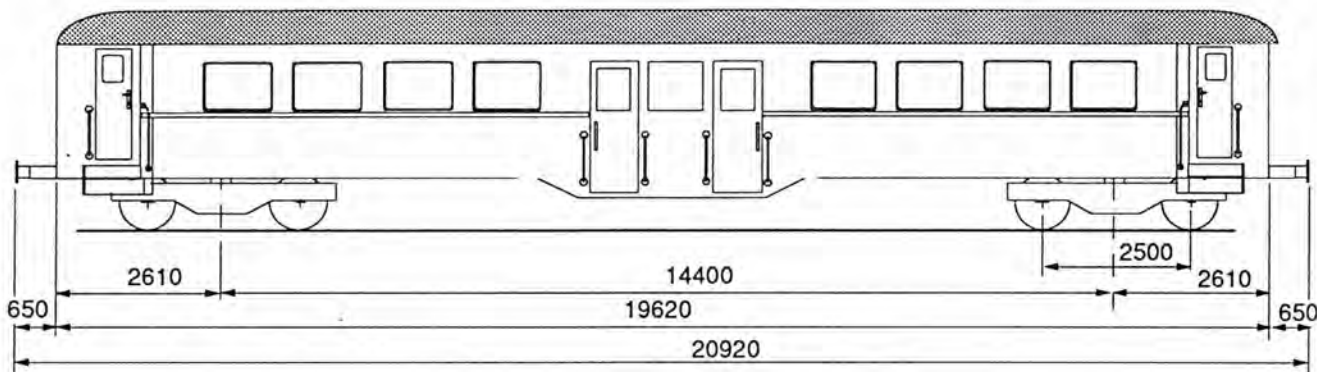

Lengde over buffere.....	20,92 m	2 avdeling	
Lengde av vognkasse	19,62 m	76 sitteplasser	
Bredde av vognkasse.....	3,10 m	Spenning på lysanlegg	32 V
Største høyde over skinnetopp	3,71 m	El. varme.....	30,0 kW
Sidedør, bredde	0,65 m	El. ovner *)	
Dør til avd., bredde.....	0,62 m	Vognvekt.....	27,0t -28,5 t
Midtgang, bredde	0,50 m		
Bufferhøyde	1,05 m		
Boggi etter tegn. 5320			
Akselavstand i boggi	2,50 m	Hik-P bremse og parkeringsbremse	
Boggisenteravstand.....	14,40 m	Største hastighet	100 km/h
Hjuldiameter	0,81 m	Vognutstyr: se vognnummerliste	Side10.27

*) Vogn 26601 har varme og ventilasjonsluft

Midtgangsvogn

Litra B 6 tp. 2

Vognnr.	Tegn.fortegn.	Hovedtegn.	Byggeår
26301 - 306			1959

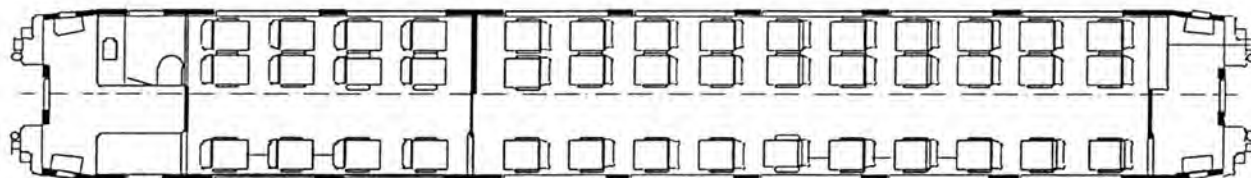
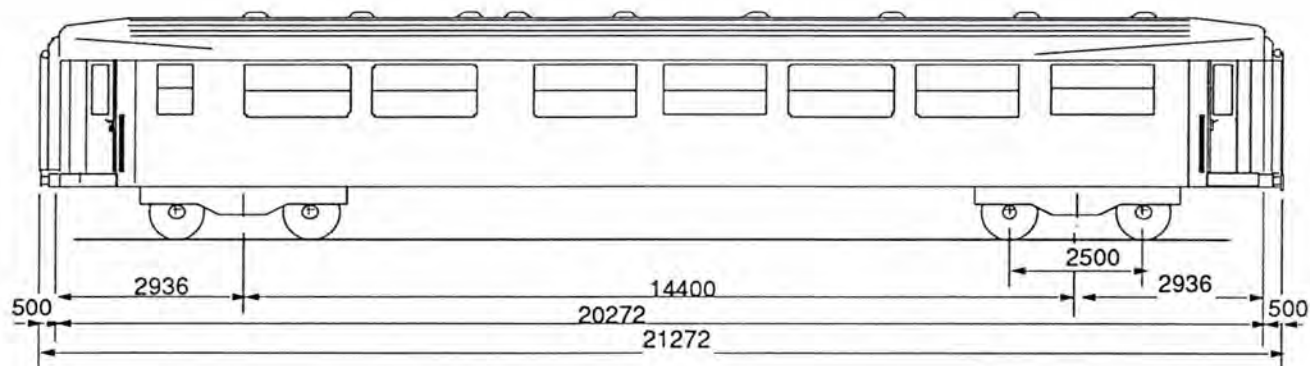

Lenge over buffer.....	21,27 m
Lenge av vognkasse.....	20,27 m
Bredde av vognkasse.....	2,97 m
Største høyde over skinnestop.....	3,92 m
Sidedør, bredde.....	0,72 m
Dør til avd., bredde.....	0,62 m
Midtgang, bredde.....	0,74 m
Bufferhøyde.....	1,05 m
Boggi etter tegn. 8680	
Akselavstand i boggi.....	2,50 m
Boggisenteravstanc.....	14,40 m
Hjuldiameter.....	0,92m

2 avdelinger	
42 sitteplasser	
Spenning på lysanlegg.....	32 V
El. varme.....	30,0 kW
El. ovner	
Vognvekt.....	37,0 t

Hik-P bremse og skrubremse
Største hastighet.....100 km/h
Vognutstyr: se vognnummerlisteSide10.27

Midtgangsvogn Aluminium

Litra B7 tp. 1

Vognnr.	Tegn.fortegn.	Hovedtegn.	Byggeår
27002 - 020	855	1 - 73217	1982
27021 - 032	889	1- 82262	1985
27034 - 036	881	1- 82262	1989

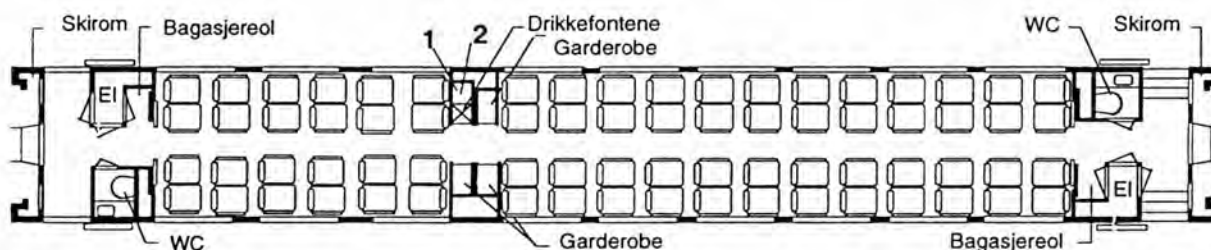
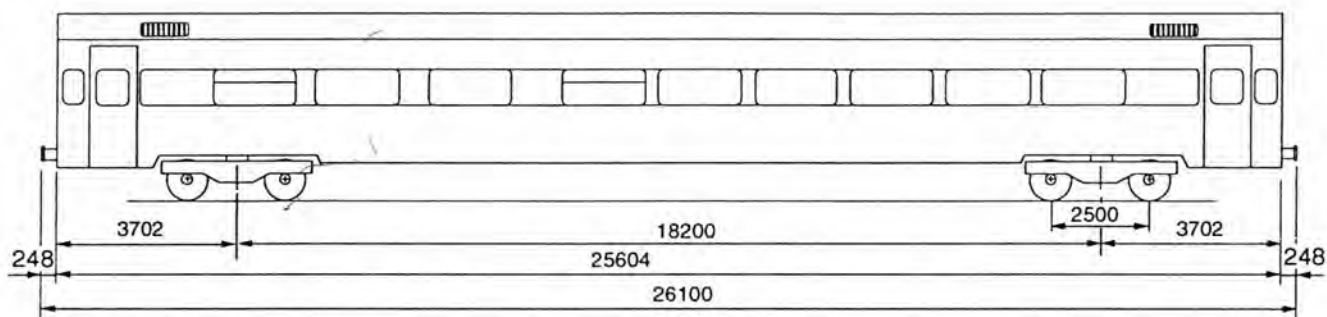

Lengde over buffere.....	26,10 m	2 avdeling	
Lengde av vognkasse	25,60 m	72 sitteplasser	
Bredde av vognkasse.....	3,11 m	Spenning på lysanlegg	39 V
Største høyde over skinnetopp	3,83 m	EI. varme.....	50,0 kW
Sidedør, bredde	0,85 m	Varmluftanlegg og ovner	
Dør til avd., bredde.....	0,60 m	Vognvekt.....	37,0 t
Midtgang, bredde	0,53 m	WC avløp, Evac vakuumsystem	
Bufferhøyde	1,06 m		
Boggi etter tegn. Wegmann A			
Akselavstand i boggi	2,50 m	KE- GPR brems, EP- og parkeringsbrems	
Boggisenteravstand.....	18,20 m	Største hastighet	150 km/h
Hjuldiameter	0,92 m	Vognutstyr: se vognnummerliste	Side10.28

1. Brannslukningsapparat

2. Nødverktøy. Standard, mellomstor øks m/pigg, sag m/2 blader.

Midtgangsvogn Aluminium

Litra B7 -2 tp. 1

Vognnr.	Tegn.fortegn.	Hovedtegn.	Byggeår
27001,- 012	855	1 -73217	1982

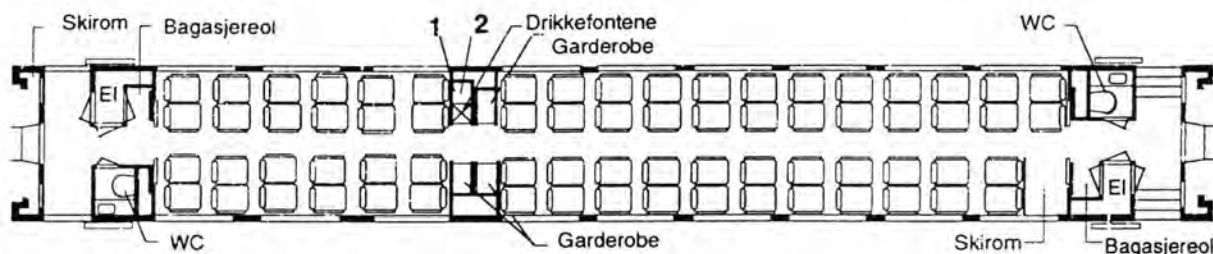
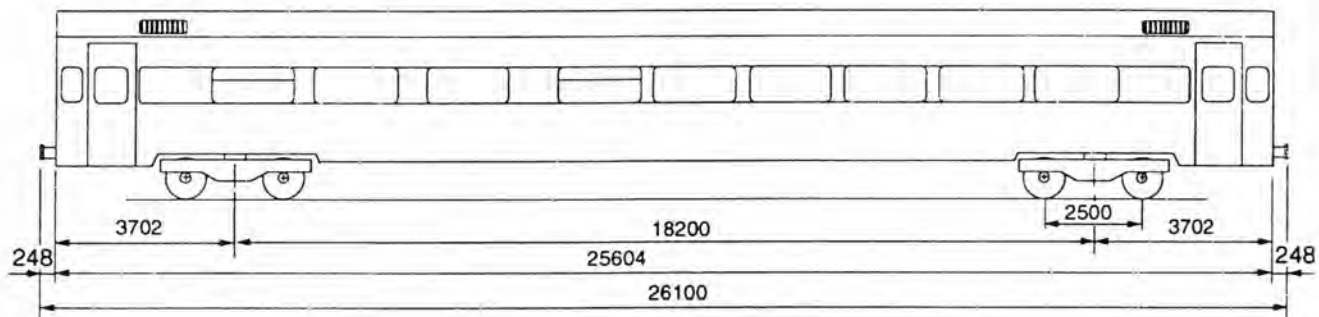

Lengde over buffere.....	26,10 m	2 avdeling	
Lengde av vognkasse	25,60 m	70 sitteplasser	
Bredde av vognkasse.....	3,11 m	Spenning på lysanlegg	39 V
Største høyde over skinnetopp	3,83 m	El. varme.....	50,0 kW
Sidedør, bredde	0,85 m	Varmluftanlegg og ovner	
Dør til avd., bredde.....	0,60 m	Vognvekt.....	37,0 t
Midtgang, bredde	0,53 m	WC avløp, Evac vakuumsystem	
Bufferhøyde.....	1,06 m		
Boggi etter tegn. Wegmann A			
Akselavstand i boggi	2,50 m	KE- GPR brems, EP - og parkeringsbrems	
Boggisenteravstand.....	18,20 m	Største hastighet	150 km/h
Hjuldiameter	0,92 m	Vognutstyr: se vognnummerliste	Side10.28

1. Brannslukningsapparat

2. Nødverktøy. Standard, mellomstor øks m/pigg, sag m/2 blader.

Midtgangsvogn Aluminium

Litra B7 tp.2

Vognnr.	Tegn.fortegn.	Hovedtegn.	Byggeår
27037 - 038	355	1 - 93560	1982 Ombygd 1987

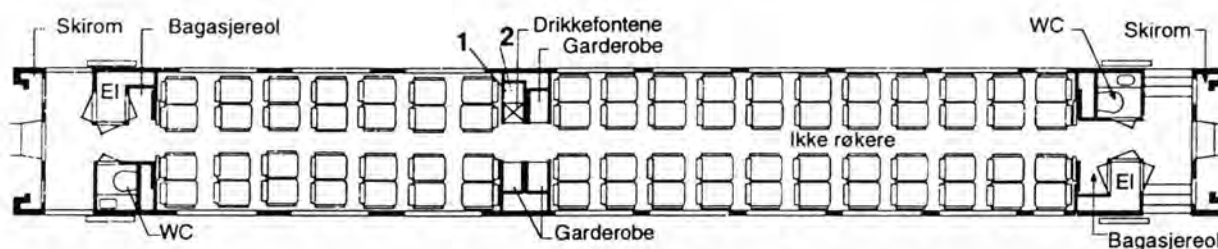
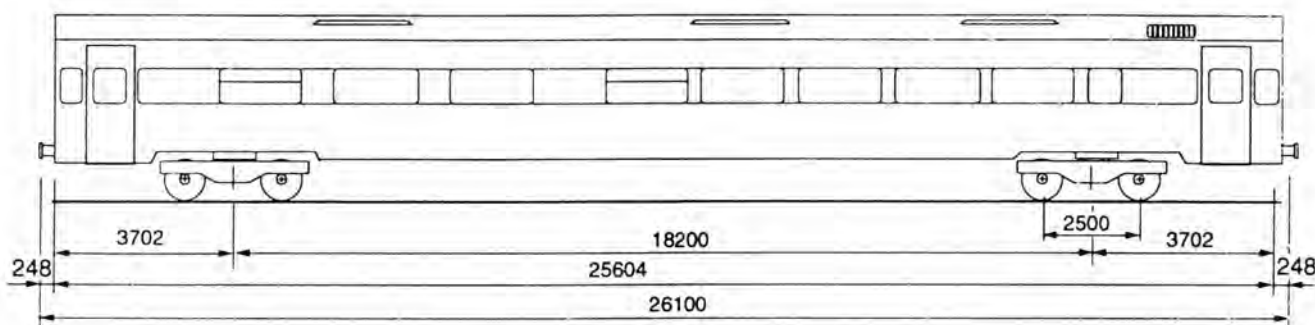

Lengde over buffere.....	26,10 m	2 avdeling	
Lengde av vognkasse	25,60 m	72 sitteplasser	
Bredde av vognkasse.....	3,11 m	Spenning på lysanlegg	39 V
Største høyde over skinnetopp	3,83 m	El. varme.....	50,0 kW
Sidedør, bredde	0,85 m	Varme og ventilasjonsanlegg	
Dør til avd., bredde.....	0,60 m	Vognvekt.....	38,0 t
Midtgang, bredde	0,53 m	WC avløp, Evac vakuumsystem	
Bufferhøyde	1,06 m		
Boggi etter tegn. Wegmann A			
Akselavstand i boggi	2,50 m	KE- GPR bremse, EP- og parkeringsbremse	
Boggisenteravstand.....	18,20 m	Største hastighet	150 km/h
Hjuldiameter	0,92 m	Vognutstyr: se vognnummerliste	Side10.29

1. Brannslukningsapparat

2. Nødverktøy. Standard, mellomstor øks m/pigg, sag m/2 blader.

Midtgangsvogn Aluminium

Litra B7 tp. 3

Vognnr.	Tegn.fortegn.	Hovedtegn.	Byggeår
24701 - 703	856	1 - 73276	1982

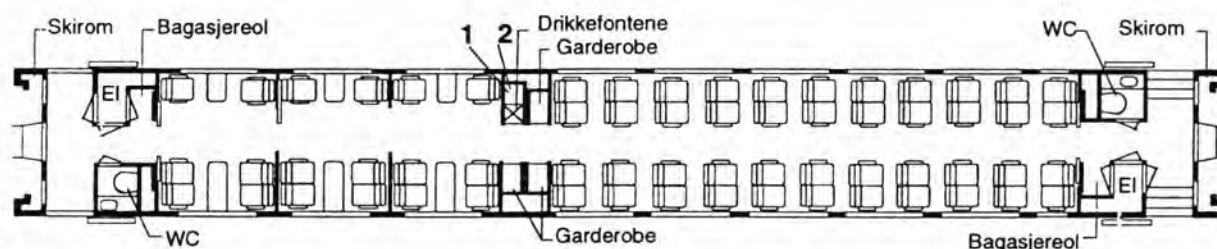
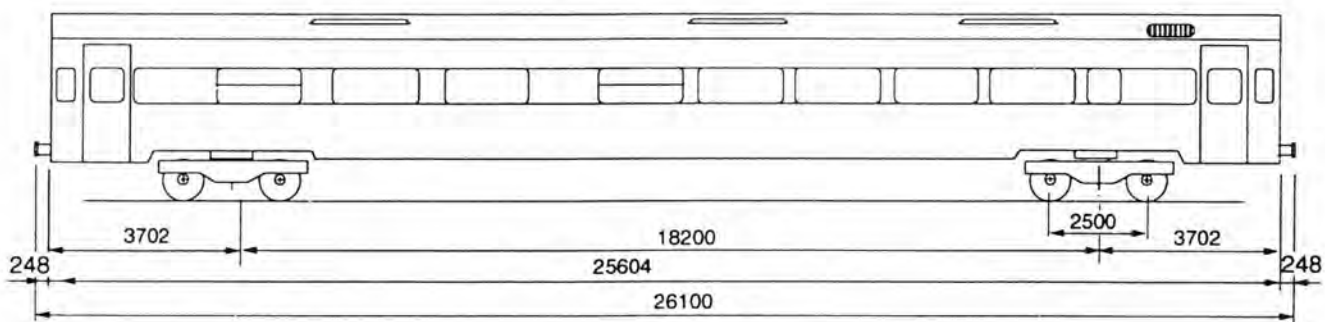

Lengde over buffere.....	26,10 m	2 avdeling	
Lengde av vognkasse	25,60 m	62 sitteplasser	
Bredde av vognkasse.....	3,11 m	Spenning på lysanlegg	39 V
Største høyde over skinnetopp	3,83 m	EI. varme.....	50,0 kW
Sidedør, bredde	0,85 m	Varme og ventilasjonsanlegg	
Dør til avd., bredde.....	0,60 m	Vognvekt.....	37,0 t
Midtgang, bredde	0,53 m	WC avløp, Evac vakuumsystem	
Bufferhøyde	1,06 m		
Boggi etter tegn. Wegmann A			
Akselavstand i boggi	2,50 m	KE- GPR bremse, EP- og parkeringsbremse	
Boggisenteravstand.....	18,20 m	Største hastighet	150 km/h
Hjuldiameter	0,92 m	Vognutstyr: se vognnummerliste	Side10.14

1. Brannslukningsapparat

2. Nødverktøy. Standard, mellomstor øks m/pigg, sag m/2 blader.

Midtgangsvogn Aluminium

Litra B7 tp. 1
Lab

Vognnr.	Tegn.fortegn.	Hovedtegn.	Byggeår
27033	889	1 - 82262	1986

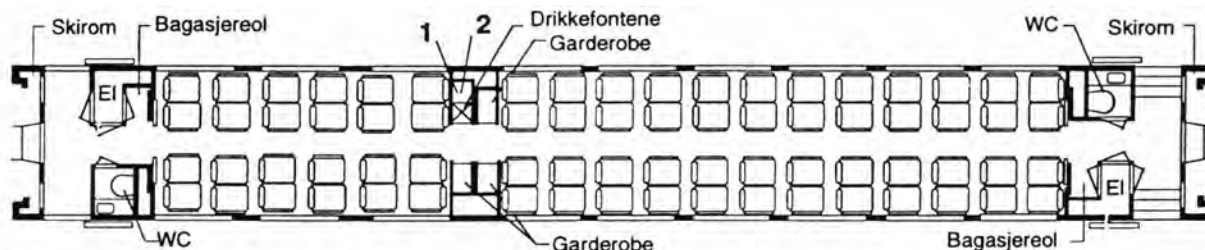
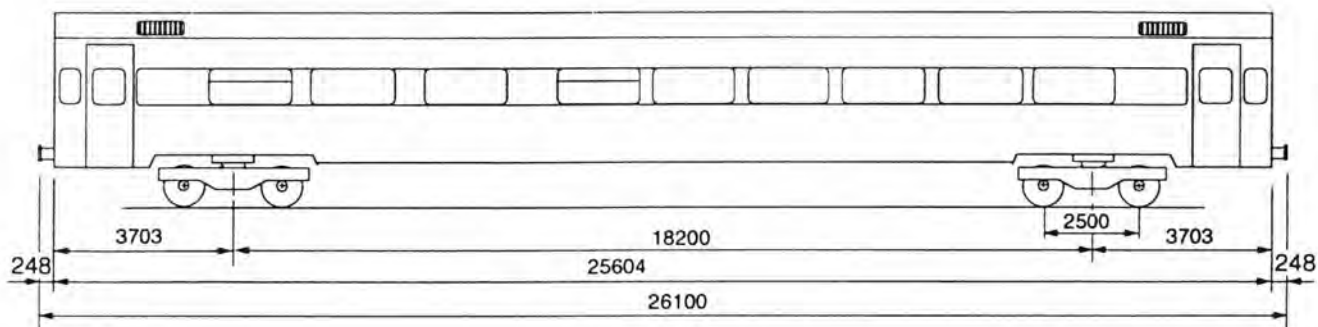

Lengde over buffere.....	26,10 m	2 avdeling	
Lengde av vognkasse	25,60 m	67sitteplasser	
Bredde av vognkasse.....	3,11 m	Spenning på lysanlegg	39 V
Største høyde over skinnetopp	3,83 m	El. varme.....	50,0 kW
Sidedør, bredde	0,85 m	Varme og ventilasjonsanlegg	
Dør til avd., bredde.....	0,60 m	Vognvekt.....	37,0 t
Midtgang, bredde	0,53 m	WC avløp, Evac vakuumsystem	
Bufferhøyde.....	1,06 m		
Boggi: Wegmann A spesialbygd for kregning			
Akselavstand i boggi	2,50 m	KE- GPR brems, EP- og parkeringsbrems	
Boggisenteravstand.....	18,20 m	Største hastighet	150 km/h
Hjuldiameter	0,92 m	Vognutstyr: se vognnummerliste	Side10.29

1. Brannslukningsapparat

2. Nødverktøy. Standard, mellomstor øks m/pigg, sag m/2 blader.

Midtgangsvogn med reisegodsrom

Litra BF 1

Vognnr.	Tegn.fortegn.	Hovedtegn.	Byggeår
21601 -605	789	22440	1973

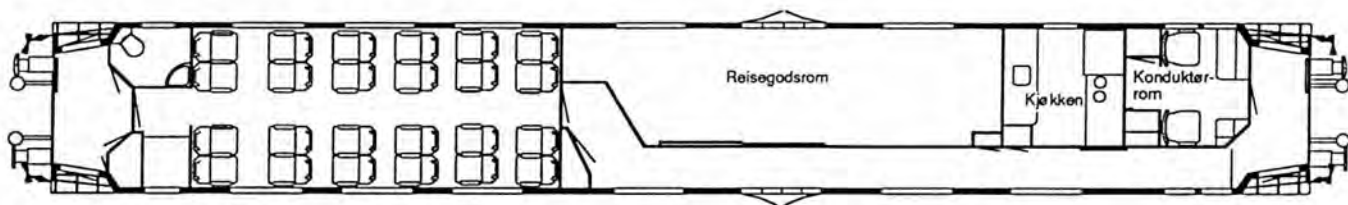
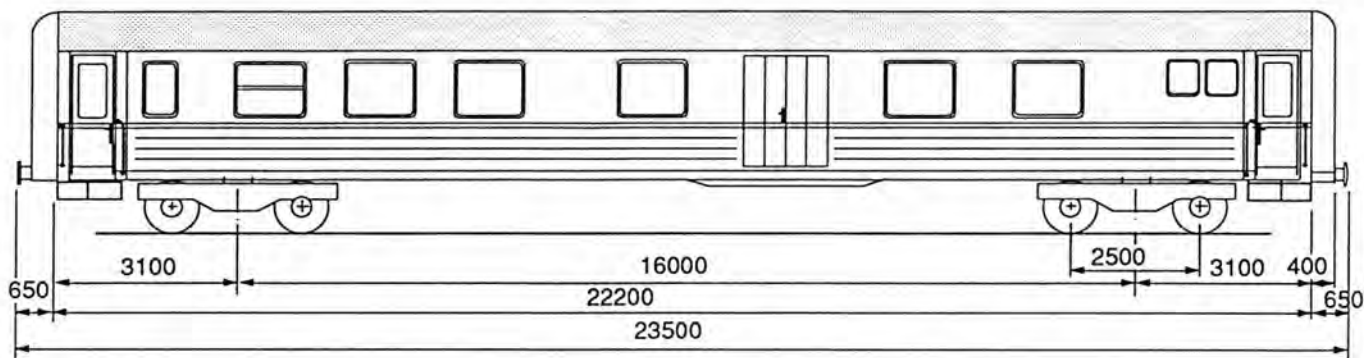

Lengde over buffere.....	23,50 m	1 avdeling. Kjøkken, reisegods- og kond.rom	
Lengde av vognkasse	22,20 m	24 sitteplasser	
Bredde av vognkasse.....	3,10 m	Spenning på lysanlegg	32 V
Største høyde over skinetopp	4,08 m	El. varme.....	32,4 kW
Sidedør, bredde	0,75 m	Varme og ventilasjonsanlegg	
Dør til avd., bredde.....	0,62 m	Vognvekt	36,3 t
Midtgang, bredde	0,56 m	Last i reisegodsrom.....	4,0 t
Bufferhøyde	1,06 m	Reisegodsrommets størrelse.....	15,7 m ²
Boggi etter tegn. 8680		WC avløp, Åpent anlegg	
Akselavstand i boggi	2,50 m	KE - GPR bremsse og parkeringsbremsse	
Boggisenteravstand.....	16,00 m	Største hastighet	130 km/h
Hjuldiameter	0,95 m	Vognutstyr: se vognnummerliste	Side10.10

Sidegangsvogn med reisegodsrom

Litra BF 10 tp 2

Vognnr.	Tegn.fortegn.	Hovedtegn.	Byggeår
21509, -511, -513	593	15645 og 16427	1955

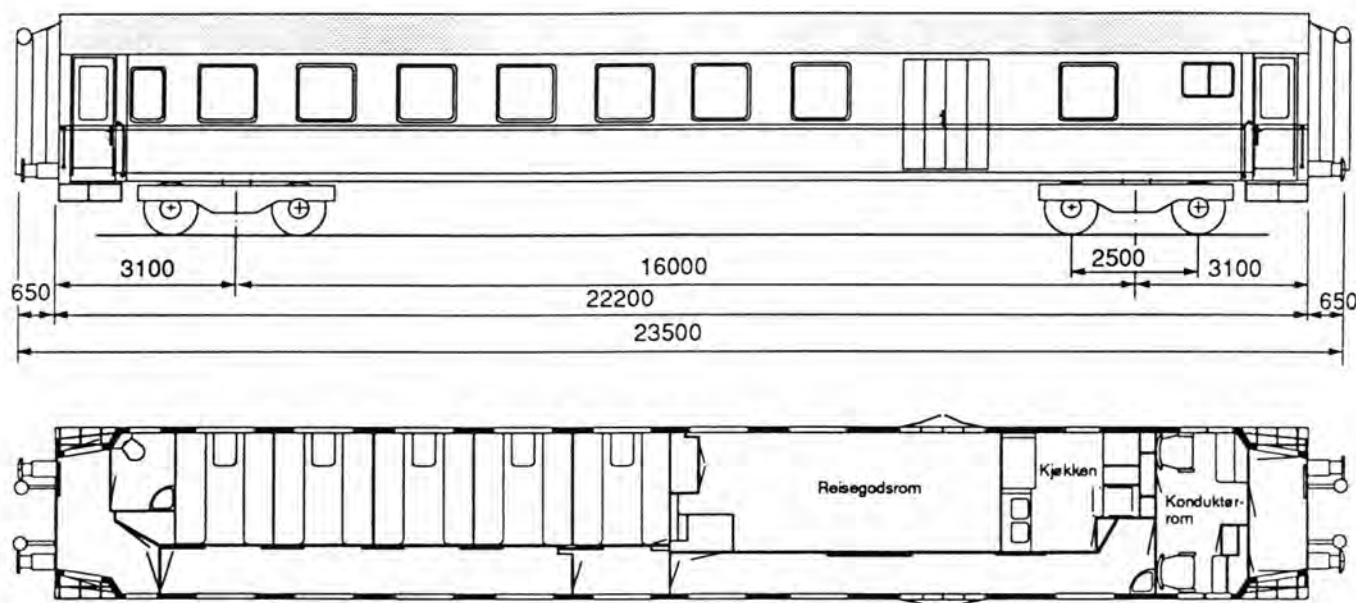

Lengde over buffere.....	23,50 m	5 kupèer (1 sykekupè),kjøkken, reisegods- og konduktørrom
Lengde av vognkasse	22,20 m	40 sitteplasser
Bredde av vognkasse.....	3,10 m	Spenning på lysanlegg 32 V
Største høyde over skinnetopp	4,08 m	El. varme..... 30,0 kW
Sidedør, bredde	0,75 m	Ovnsoppvarming
Dør til sidegang., bredde.....	0,63 m	Vognvekt.....38,0 - 38,5 t
Sidegang, bredde	0,84 m	Last i reisegodsrom..... 3,0 t
Bufferhøyde	1,06 m	Reisegodsrommets størrelse..... 17,0 m ²
Boggi etter tegn. 8680		WC avløp, Åpent anlegg
Akselavstand i boggi.....	2,50 m	Hik- GPR bremse og parkeringsbremse
Boggisenteravstand.....	16,00 m	Største hastighet 130 km/h
Hjuldiameter	0,95 m	Vognutstyr: se vognnummerliste Side10.09

Sidegangsvogn med reisegodsrom

Litra BF 11

Vognnr.	Tegn.fortegn.	Hovedtegn.	Byggeår
21515, -524,	727	15004	1965 - 66

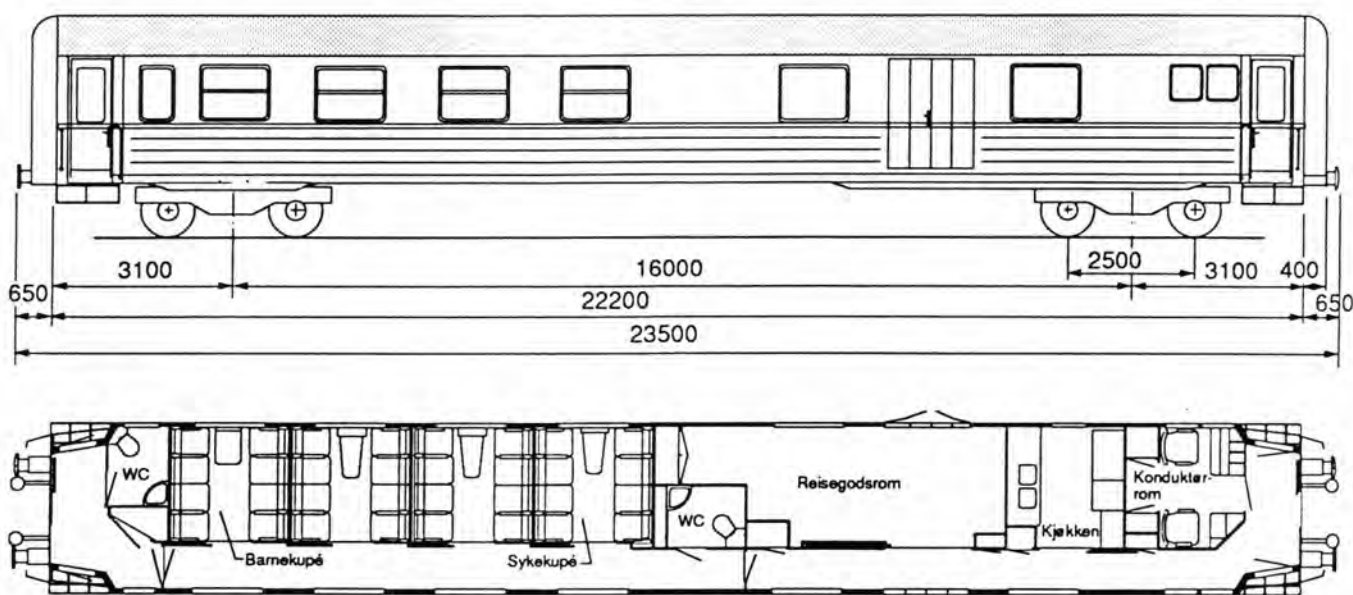

Lengde over buffere.....	23,50 m	4 kupèer (syke- og barnekupè), kjøkken,	
Lengde av vognkasse	22,20 m	reisegods- og konduktørrum	
Bredde av vognkasse.....	3,10 m	32 sitteplasser	
Største høyde over skinnetopp	4,08 m	Spenning på lysanlegg	32 V
Sidedør, bredde	0,75 m	El. varme.....	34,0 kW
Dør til sidegang., bredde.....	0,63 m	Ovnsoppvarming m/ forvarmet ventilasjonsluft	
Sidegang, bredde	0,83 m	Vognvekt.....	38,5 t
Bufferhøyde	1,06 m	Last i reisegodsrom.....	3,0 t
Boggi etter tegn. 8680		Reisegodsrommets størrelse.....	10,0 m ²
Akselavstand i boggi	2,50 m	WC avløp, Åpent anlegg	
Boggisenteravstand.....	16,00 m	KE - GPR bremse og parkeringsbremse	
Hjuldiameter	0,95 m	Største hastighet	130 km/h
		Vognutstyr: se vognnummerliste	Side10.09

Sidegangsvogn med reisegodsrom

Litra BF 12

Vognnr.	Tegn.fortegn.	Hovedtegn.	Byggeår
21525, -534	757	16130	1968 - 70

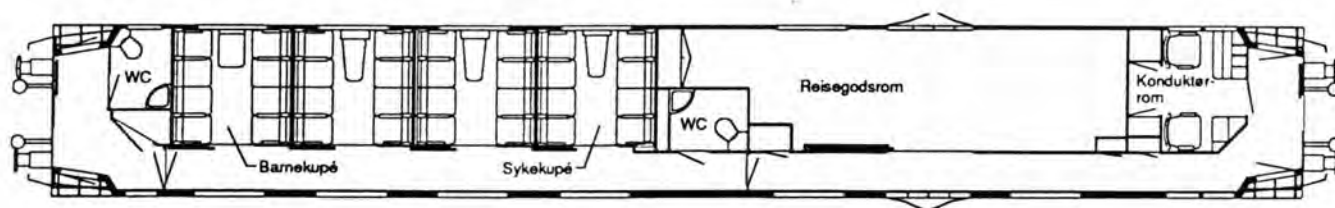
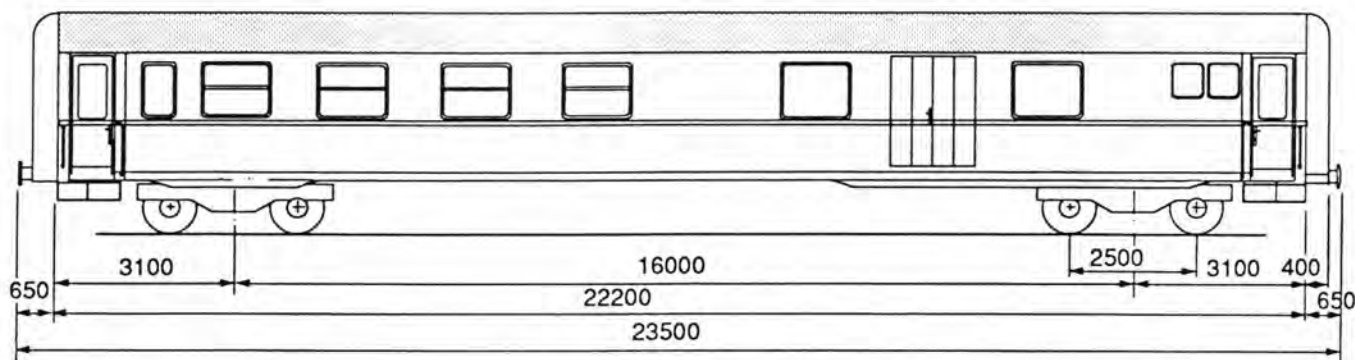

Lengde over buffere.....	23,50 m	4 kupèer (syke- og barnekupè), reisegods- og konduktørrom	
Lengde av vognkasse	22,20 m	32 sitteplasser	
Bredde av vognkasse.....	3,10 m	Spenning på lysanlegg	32 V
Største høyde over skinnetopp	4,08 m	El. varme.....	29,0 kW
Sidedør, bredde	0,75 m	Forvarmet ventilasjonsluft	
Dør til sidegang., bredde.....	0,63 m	Vognvekt.....	37,5 - 38,5 t
Sidegang, bredde	0,83 m	Last i reisegodsrom.....	4,0 t
Bufferhøyde	1,06 m	Reisegodsrommets størrelse.....	14,0 m ²
Boggi etter tegn. 8680		WC avløp, Åpent anlegg	
Akselavstand i boggi	2,50 m	KE - GPR bremse og parkeringsbremse	
Boggisenteravstand.....	16,00 m	Største hastighet	130 km/h
Hjuldiameter	0,95 m	Vognutstyr: se vognnummerliste	Side 10.10

Sidegangsvogn med reisegodsrom

Litra BF 13 tp. 1

Vognnr.	Tegn.fortegn.	Hovedtegn.	Byggeår
21701 -703	819	M 25000	1977 - 78

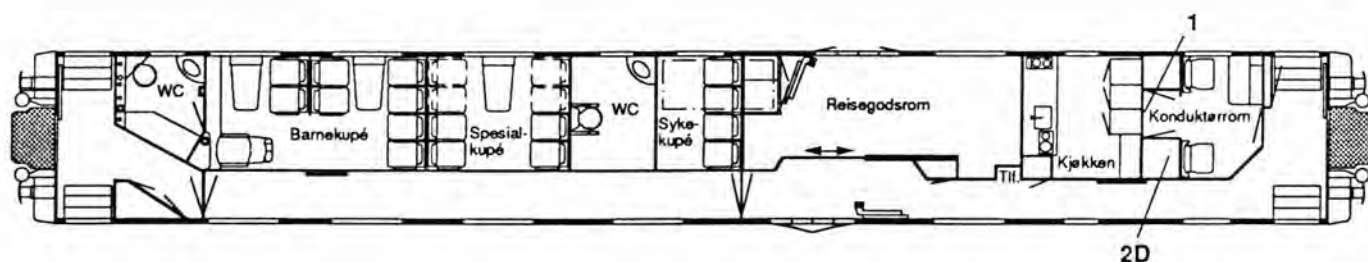
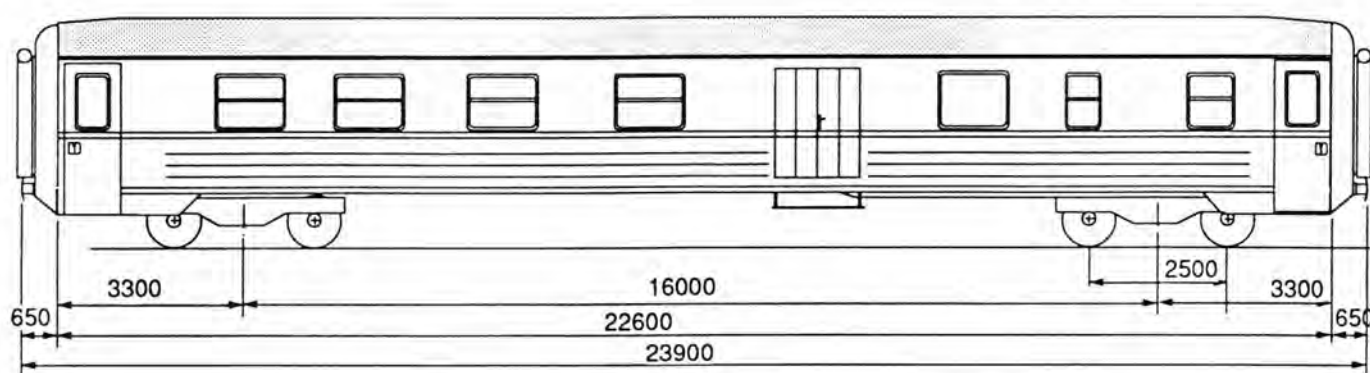

Lengde over buffere.....	23,90 m	3 kupèer (syke-, barne- og sps.kupè for rulle-)	
Lengde av vognkasse	22,60 m	stolbruk.) kjøkken, reisegods- og konduktørrom	
Bredde av vognkasse.....	3,10 m	20 sitteplasser	
Største høyde over skinnetopp	4,08 m	Spenning på lysanlegg	32 V
Sidedør, bredde	0,75 m	El. varme.....	39,5 kW
Dør til sidegang., bredde.....	0,63 m	Forvarmet ventilasjonsluft	
Sidegang, bredde	0,85 m	Vognvekt	40,0 t
Bufferhøyde	1,05 m	Last i reisegodsrom.....	3,0 t
Boggi etter tegn. 8680		Reisegodsrommets størrelse.....	6,5 m ²
Akselavstand i boggi	2,50 m	WC avløp, Åpent anlegg	
Boggisenteravstand.....	16,00 m	Hik - GPR bremse og parkeringsbremse	
Hjuldiameter	0,95 m	Største hastighet	130 km/h
		Vognutstyr: se vognnummerliste	Side10.10

1. Brannslukningsapparat

2.D. Nødverktøy. Stor øks, sag, tau, spade, snøskuffe og 2 stk. parafinlamper.

Sidegangsvogn med reisegodsrom

Litra BF 13 tp. 2

Vognnr.	Tegn.fortegn.	Hovedtegn.	Byggeår
21704 -710	849	M 28700	1978 - 79

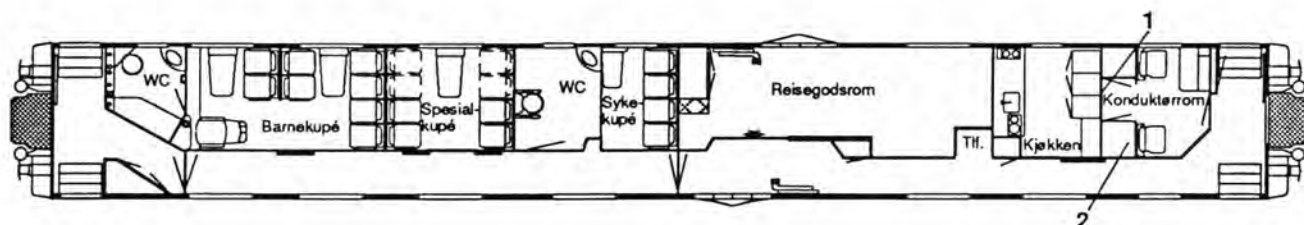
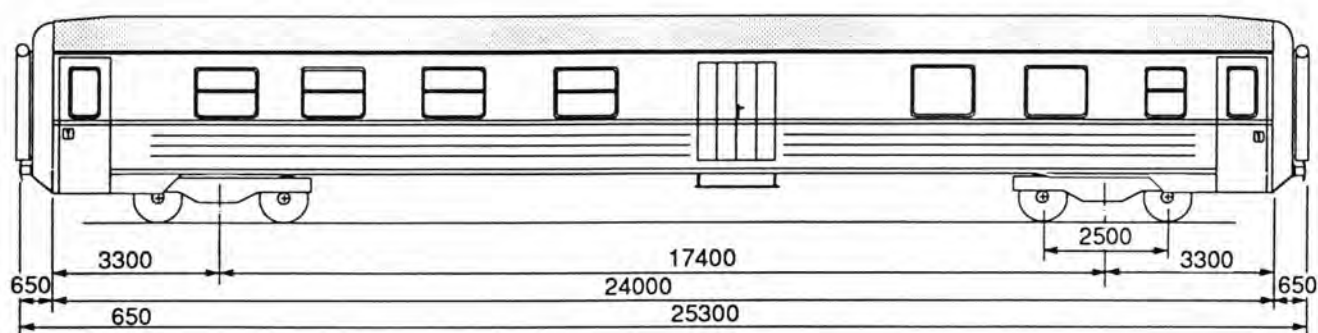

Lengde over buffere.....	25,30 m	3 kupèer (syke-, barne-og sps.kupè for rulle- stolbruk.) kjøkken, reisegods- og konduktørrum
Lengde av vognkasse	24,00 m	20 sitteplasser
Bredde av vognkasse.....	3,10 m	Spenning på lysanlegg
Største høyde over skinnetopp	4,08 m	32 V
Sidedør, bredde	0,75 m	El. varme.....
Dør til sidegang., bredde.....	0,63 m	39,5 kW
Sidegang, bredde	0,85 m	Forvarmet ventilasjonsluft
Bufferhøyde	1,05 m	Vognvekt.....
Boggi etter tegn. 8680		42,0 t
Akselavstand i boggi	2,50 m	Last i reisegodsrom.....
Boggisenteravstand.....	17,40 m	2,5 t
Hjuldiameter	0,95 m	Reisegodsrommets størrelse.....
		9,5 m ²
		WC avløp, Åpent anlegg
		KE - GPR bremse og parkeringsbremse
		Største hastighet
		130 km/h
		Vognutstyr: se vognnummerliste Side10.11

1. Brannslukningsapparat

2. Nødverktøy. Stor øks, sag, tau, spade, snøskuffe og 2 stk. parafinlamper.

Sidegangsvogn med reiseogsrom

Litra BF 14

Vognnr.	Tegn.fortegn.	Hovedtegn.	Byggeår
21711 -730	841	M 29700	1979 - 80

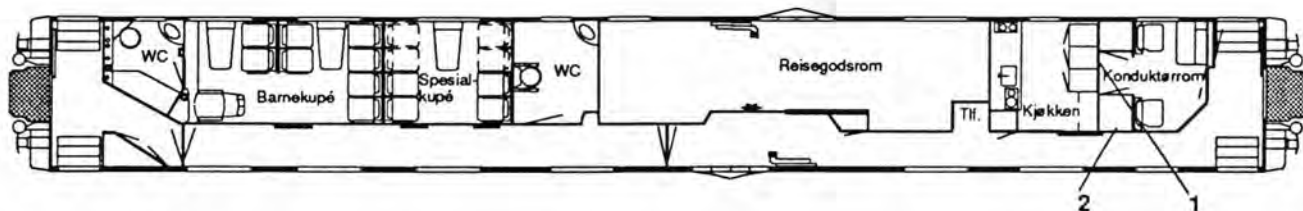
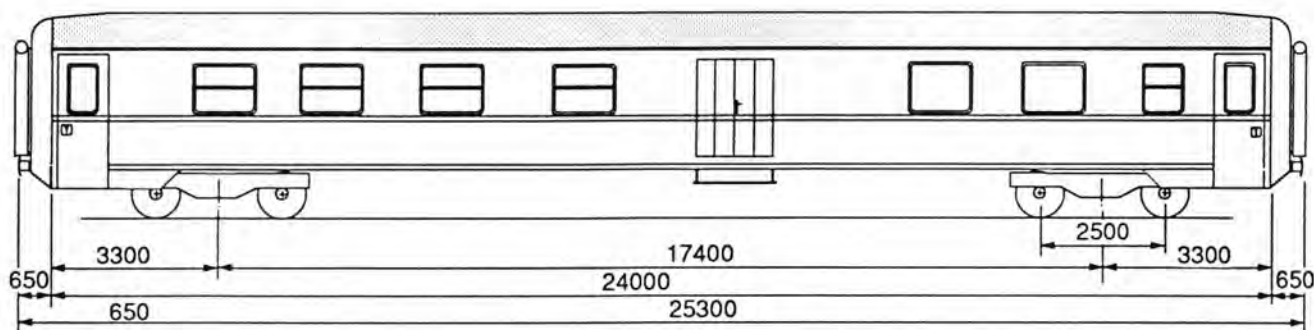

Lengde over buffere.....	25,30 m	2 kupèer (barne-og sps.kupé for rullestolbruk.)	
Lengde av vognkasse	24,00 m	kjøkken, reiseogs- og konduktørrrom	
Bredde av vognkasse.....	3,10 m	16 sitteplasser	
Største høyde over skinnetopp	4,08 m	Spenning på lysanlegg	32 V
Sidedør, bredde	0,75 m	El. varme.....	39,5 kW
Dør til sidegang., bredde.....	0,63 m	Forvarmet ventilasjonsluft	
Sidegang, bredde	0,85 m	Vognvekt	41,0 t
Bufferhøyde	1,05 m	Last i reiseogsrom.....	3,5 t
Boggi etter tegn. 8680		Reiseogsrommets størrelse.....	10,3 m ²
Akselavstand i boggi	2,50 m	WC avløp, Åpent anlegg	
Boggisenteravstand.....	17,40 m	KE - GPR brems og parkeringsbrems	
Hjuldiameter	0,95 m	Største hastighet	130 km/h
		Vognutstyr: se vognnummerliste	Side10.11

1. Brannslukningsapparat

2. Nødverktøy. Stor øks, sag, tau, spade, snøskuffe og 2 stk. parafinlamper.

Midtgangsvogn med reisegodsrom

Litra BFV 1

Vognnr.	Tegn.fortegn.	Hovedtegn.	Byggeår
19900, -904, -909, -916		7273	1928 - 29

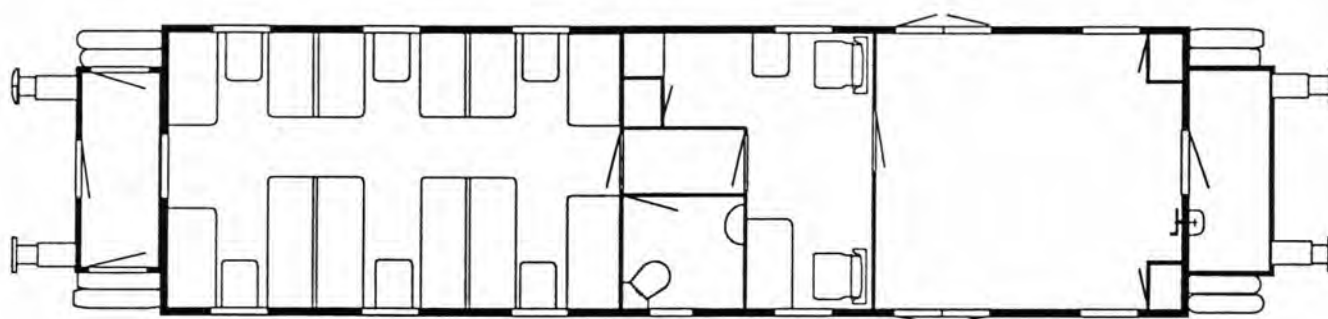
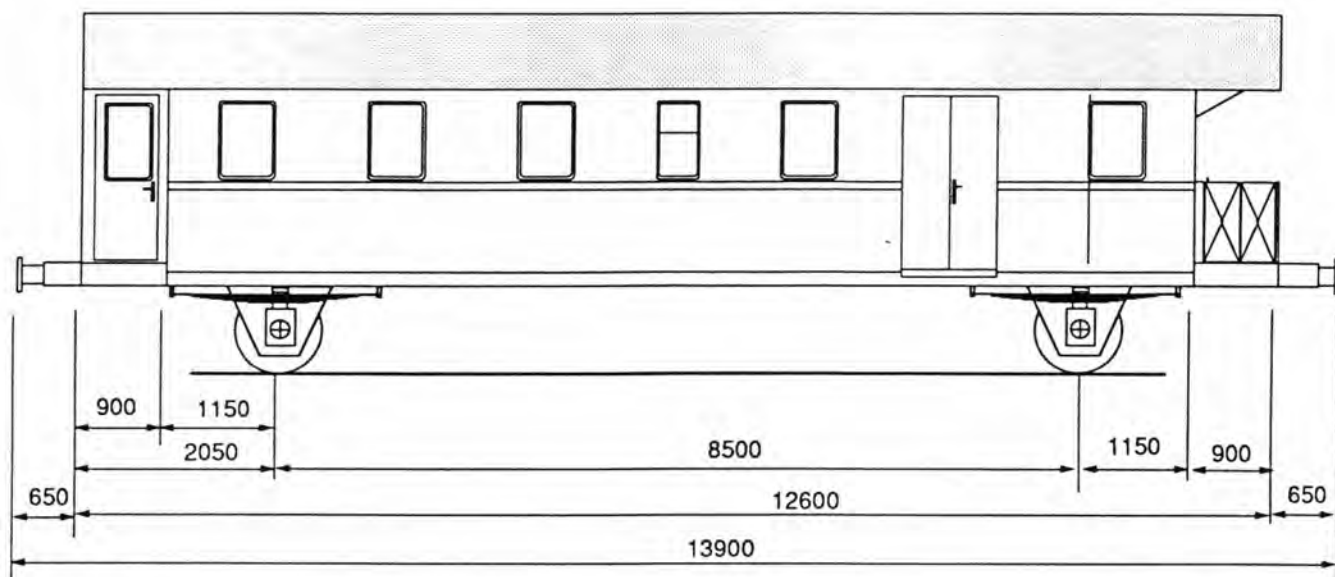

Lengde over buffere.....	13,90 m	1 Avdeling, reisegods- og konduktørrom	
Lengde av vognkasse	10,80 m	28 sitteplasser	
Bredde av vognkasse.....	3,10 m	Spenning på lysanlegg	32 V
Største høyde over skinnetopp	4,08 m	El. varme.....	10 kW
Sidedør, bredde	0,70 m	El.ovner	
Dør til avdeling., bredde	ca. 0,63 m	Vognvekt.....	19,0 - 21 t
Midtgang, bredde	ca.0,65 m	Last i reisegodsrom.....	2,0 t
Bufferhøyde.....	1,05 m	Reisegodsrommets størrelse.....	ca. 10,0 m ²
Boggi etter tegn.		WC avløp, Åpent anlegg	
Akselavstand i boggi		Hik - GP bremsen og parkeringsbremsen	
Akselavstand	14,70 m	Største hastighet	80 - 100 km/h
Hjuldiameter	1,00 m	Vognutstyr: se vognnummerliste	Side10.01

Midtgangs - kafeteriavogn

Litra BR

Vognnr.	Tegn.fortegn.	Hovedtegn.	Byggeår
21201 - 205	786	20002	1972

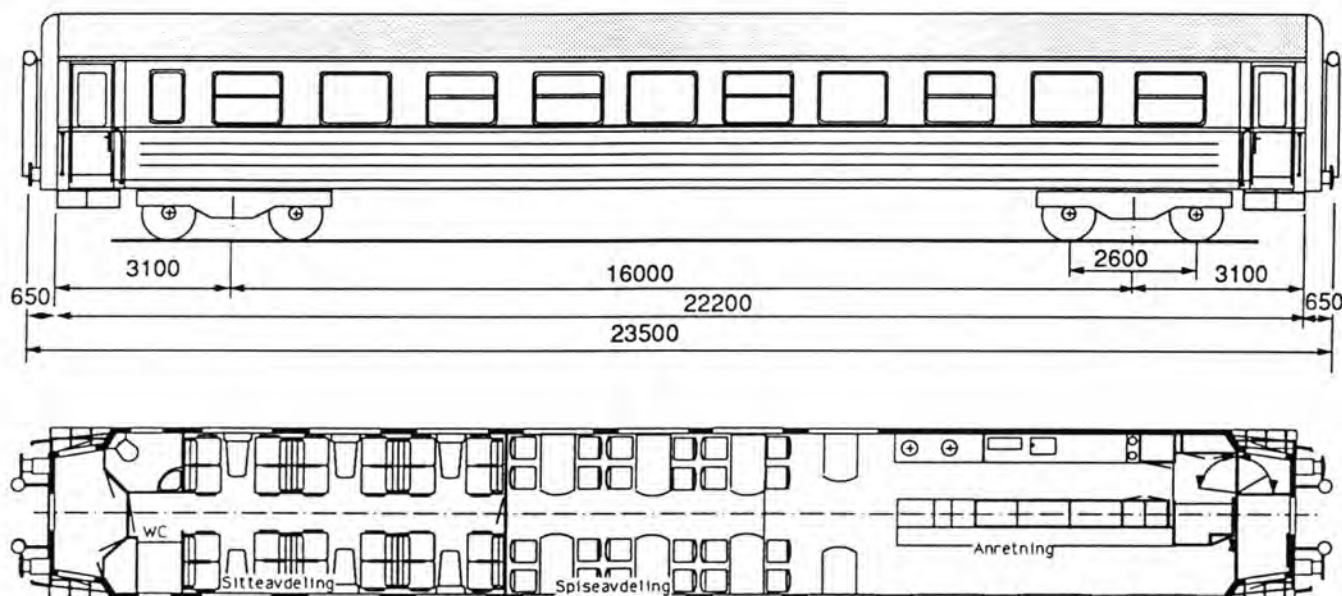

Lengde over buffere.....	23,50 m	2 avdeling (1 sitte -, 1 spiseavdeling) og anretning	
Lengde av vognkasse	22,20 m	24 sitteplasser i hver avdeling	
Bredde av vognkasse.....	3,10 m	Spenning på lysanlegg	32 V
Største høyde over skinnetopp	4,06 m	El. varme.....	45,0 kW
Sidedør, bredde	0,75 m	Varme og ventilasjonsanlegg, nødvarmeovner	
Dør til midtgang., bredde.....	0,65 m	Vognvekt.....	38,0 t
Midtgang, bredde	0,85 m		
Bufferhøyde	1,06 m		
Boggi etter tegn. 8680			
Akselavstand i boggi	2,50 m	WC avløp, Åpent anlegg	
Boggisenteravstand.....	16,00 m	KE - GPR bremsse og pårkeringsbremsse	
Hjuldiameter	0,95 m	Største hastighet	130 km/h
		Vognutstyr: se vognnummerliste	Side10.06

Midtgangs - kafeteriavogn

Litra BR

Vognnr.	Tegn.fortegn.	Hovedtegn.	Byggeår
21201 - 205	786	20002	1972

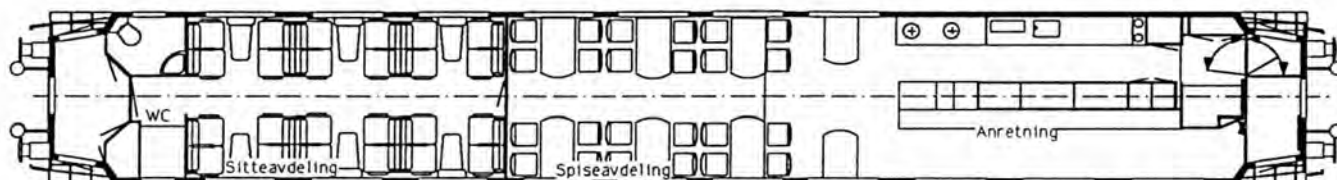
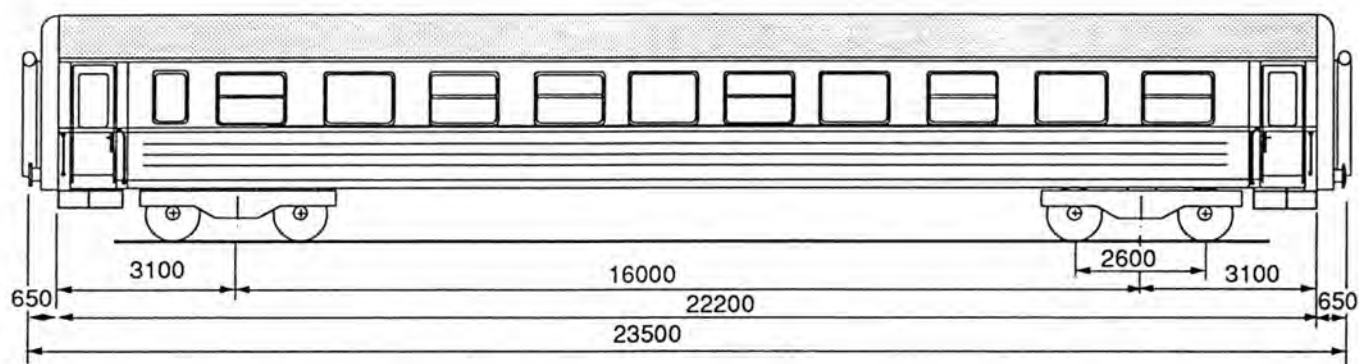

Lengde over buffere.....	23,50 m	2 avdeling (1 sitte -, 1 spiseavdeling) og anretning	
Lengde av vognkasse	22,20 m	24 sitteplasser i hver avdeling	
Bredde av vognkasse.....	3,10 m	Spenning på lysanlegg	32 V
Største høyde over skinnetopp	4,06 m	El. varme.....	45,0 kW
Sidedør, bredde	0,75 m	Varme og ventilasjonsanlegg, nødvarmeovner	
Dør til midtgang., bredde.....	0,65 m	Vognvekt	38,0 t
Midtgang, bredde	0,85 m		
Bufferhøyde	1,06 m		
Boggi etter tegn. 8680			
Akselavstand i boggi	2,50 m	WC avløp, Åpent anlegg	
Boggisenteravstand.....	16,00 m	KE - GPR bremsse og parkeringsbremsse	
Hjuldiameter	0,95 m	Største hastighet	130 km/h
		Vognutstyr: se vognnummerliste	Side10.06

Utstillingsvogn

Litra C 2

Vognnr.	Tegn.fortegn.	Hovedtegn.	Byggeår
19931	788	17134	1964

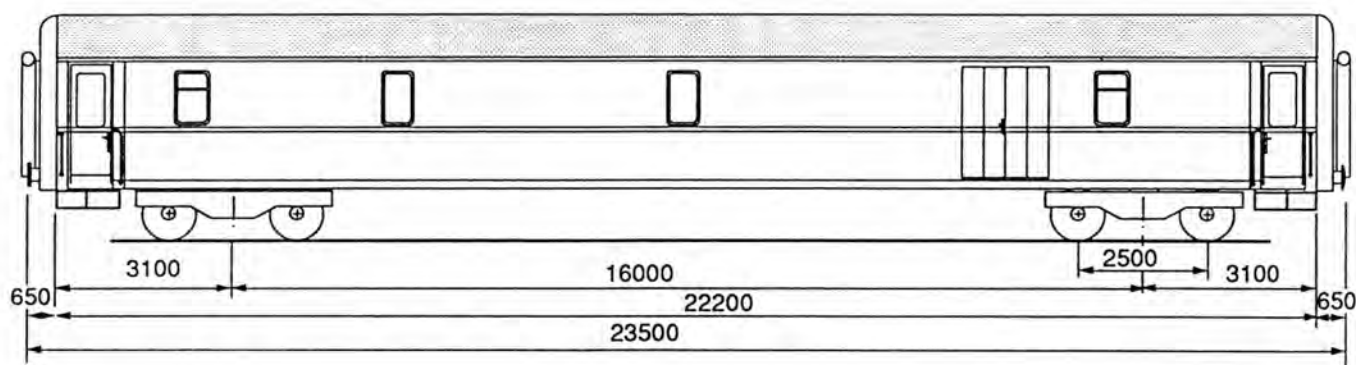

Lengde over buffere.....	23,50 m	1 Avdeling og garderobe	
Lengde av vognkasse	22,20 m	Spenning på lysanlegg	36 V
Bredde av vognkasse.....	3,10 m	El. varme.....	18 kW
Største høyde over skinetopp	4,08 m	El.ovner	
Sidedør, bredde	0,75 m	Vognvekt	34,1 t
Dør til avdeling., bredde.....	0,65 m	Utstillingsrommets størrelse.....	55,0 m ²
Innvendig bredd	2,90 m	Ikke WC	
Bufferhøyde	1,06 m	KE - GPR bremse og parkeringsbremse	
Boggi etter tegn. 8680		Største hastighet	130 km/h
Akselavstand i boggi	2,50 m	Vognutstyr: se vognnummerliste	Side10.01
Akselavstand	16,00 m		
Hjuldiameter	0,95 m		

Konferansevogn

Litra C 3

Vognnr.	Tegn.fortegn.	Hovedtegn.	Byggeår
24051	785	17300	1947
			Ombygd 1974

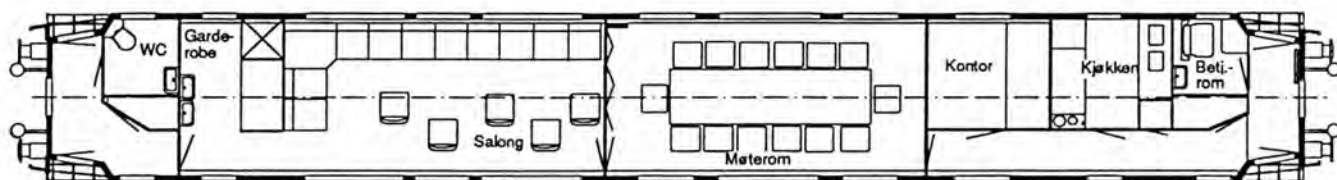
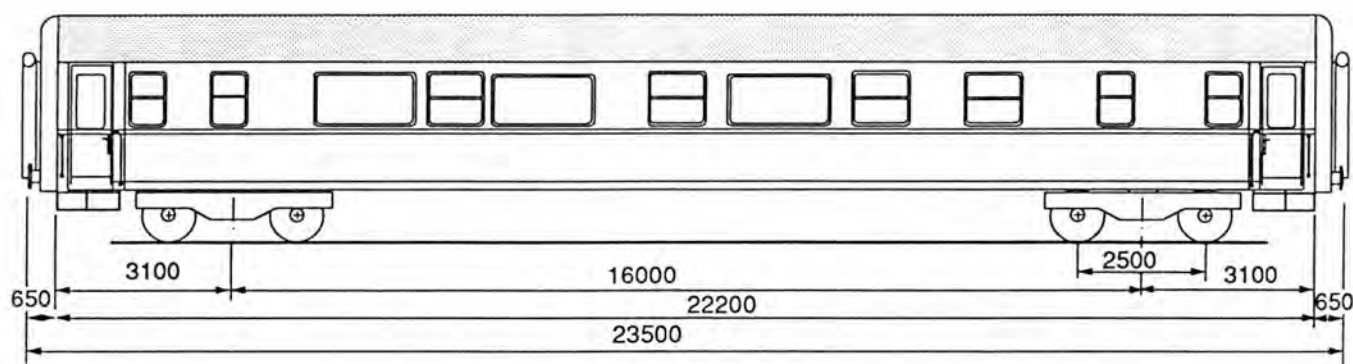

Lengde over buffere.....	23,50 m	2 avdelinger, kontor,kjøkken, garderobe	
Lengde av vognkasse	22,20 m	og betjeningsrom	
Bredde av vognkasse.....	3,11 m	Spenning på lysanlegg	36 V
Største høyde over skinnetopp	4,08 m	El. varme.....	45,0 kW
Sidedør, bredde	0,75 m	El.ovner	
Dør til avdeling., bredde	0,65 m	Vognvekt.....	38,2 t
Innvendig bredd	2,90 m		
Bufferhøyde.....	1,06 m	WC, åpent anlegg	
Boggi etter tegn. 8680		KE - GPR bremse og parkeringsbremse	
Akselavstand i boggi	2,50 m	Største hastighet	130 km/h
Akselavstand	16,00 m	Vognutstyr: se vognnummerliste	Side10.13
Hjuldiameter.....	0,95 m		

Servicevogn i nattog

Litra CB 1

Vognnr.	Tegn.fortegn.	Hovedtegn.	Byggeår
21212 - 221	682	10600 og 16723 Omb. MG 22015	1960 og - 64 Omb. 1989 - 90

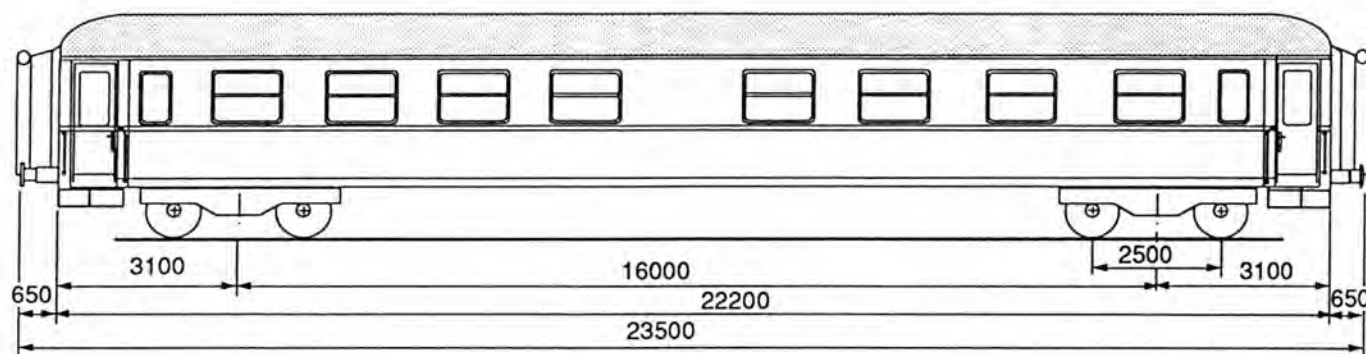

Lengde over buffere.....	23,50 m	1 avdeling, og 1 salong, servicerom med vare- og varmdrikkeautomat, tlf og konduktorum.
Lengde av vognkasse	22,20 m	24 sittepl. i avd. og 12 sittepl. i kupèene
Bredde av vognkasse.....	3,10 m	Spenning på lysanlegg
Største høyde over skinnetopp	4,08 m	36 V
Sidedør, bredde	0,75 m	El. varme.....
Dør til avdeling og sidegang, bredde	0,65 m	36,0 kW
Midtgang, bredd	070 m	El.ovner og forvarmet ventilasjonsluft
Bufferhøyde.....	1,06 m	Vognvekt
Boggi etter tegn. 8680		38,0 t
Akselavstand i boggi.....	2,50 m	WC, åpent anlegg
Akselavstand	16,00 m	KE - GPR bremse og parkeringsbremse
Hjuldiameter	0,95 m	Største hastighet
		130 km/h
		Vognutstyr: se vognnummerliste
		Side10.06

Servicevogn InterCity Spesial

Litra CB 2

Vognnr.	Tegn.fortegn.	Hovedtegn.	Byggeår
21225 - 228	852	Ged. 11126	1947 Ombygd 1986

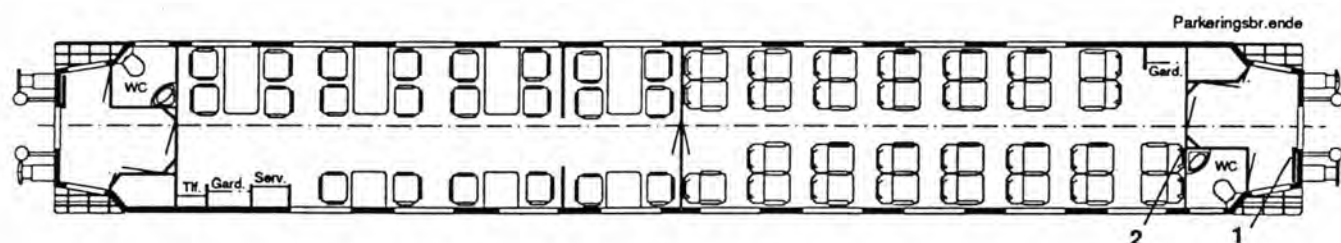
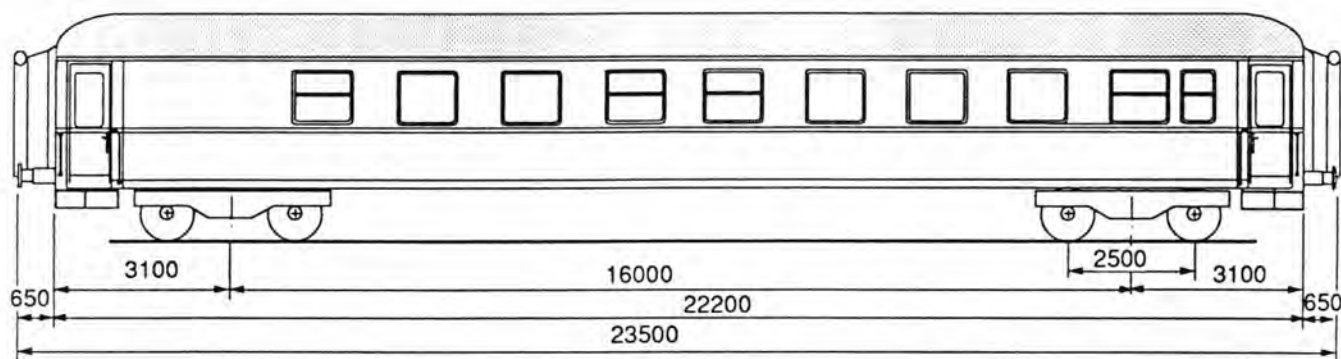

Lengde over buffere.....	23,50 m	1 avdeling, 1 salong med anl. for servering og telefon
Lengde av vognkasse	22,20 m	29 sittepl. i avd. og 22 sittepl. i salong
Bredde av vognkasse.....	3,10 m	Spenning på lysanlegg 36 V
Største høyde over skinnetopp	4,08 m	El. varme..... 19,8 kW
Sidedør, bredde	0,75 m	Ovnsoppl. /arming
Dør til avdeling, bredde	0,65 m	Vognvekt.....37,0 t
Midtgang, bredd	0,70 m og 0,90 m	WC, åpent anlegg
Bufferhøyde.....	1,06 m	KE - GPR bremse og parkeringsbremse
Boggi etter tegn. 8680		Største hastighet 130 km/h
Akselavstand i boggi	2,50 m	Vognutstyr: se vognnummerlisteSide10.07
Akselavstand.....	16,00 m	
Hjuldiameter	0,95 m	

1. Brannslukningsapparat

2. Nødverktøy. Standard, mellomstor øks m/pigg, sag m/2 blader.

Familievogn Stål

Litra CB3 tp.1

Vognnr.	Tegn.fortegn.	Hovedtegn.	Byggeår
21229 -230		21230	1947
			Ombygd 1992

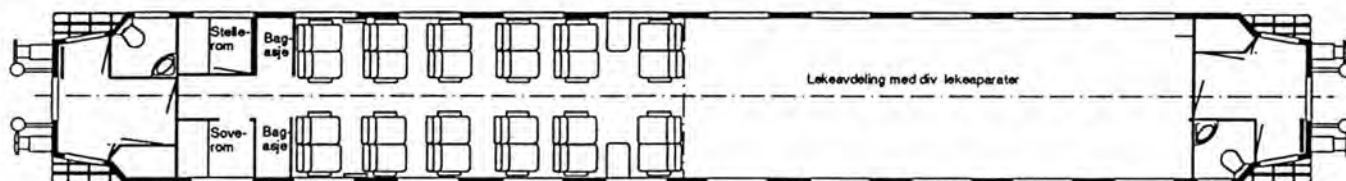
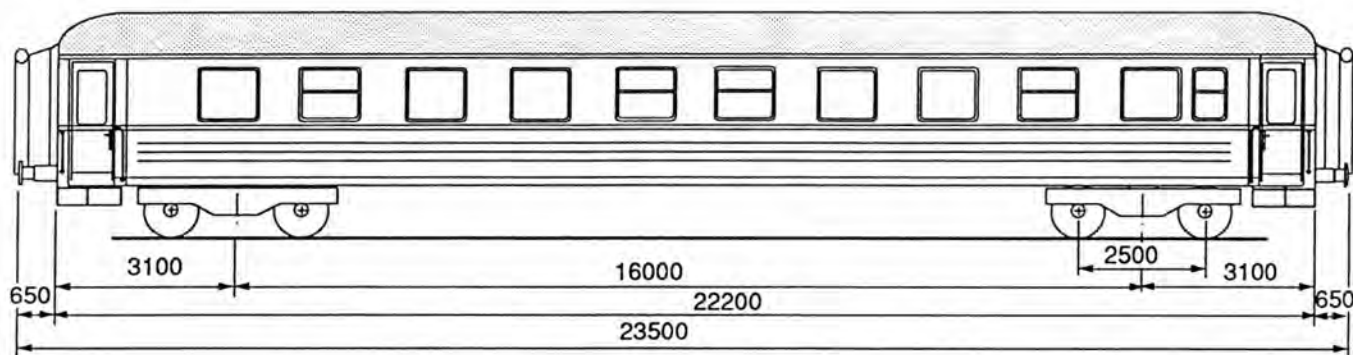

Lengde over buffere.....	23,50 m	2 avdelinger*), 1 sitte - og 1 lekeavdeling	
Lengde av vognkasse	22,20 m	24 sitteplasser	
Bredde av vognkasse.....	3,10 m	Spenning på lysanlegg	32 V
Største høyde over skinnetopp	4,08 m	El. varme.....	23,0 kW
Sidedør, bredde	0,75 m	Ovnsoppvarming	
Dør til avd., bredde.....	0,62 m	Vognvekt	35,5 t
Midtgang, bredde	0,58 m	WC avløp, åpent anlegg	
Bufferhøyde	1,06 m		
Boggi etter tegn. 8680 C type			
Akselavstand i boggi	2,50 m	KE- GPR bremse og parkeringsbremse	
Boggisenteravstand.....	16,00 m	Største hastighet	130 km/h
Hjuldiameter	0,95 m	Vognutstyr: se vognnummerliste	Side10.07

*) Vogn 21229 har lekeavdeling med lekeapparater.
" 21230 har lekeavdeling med leketog/ stasjon.

Familievogn

Stål

Litra CB3 tp2

Vognnr.	Tegn.fortegn.	Hovedtegn.	Byggeår
21231 -236		21230	1947
			Ombygd 1992

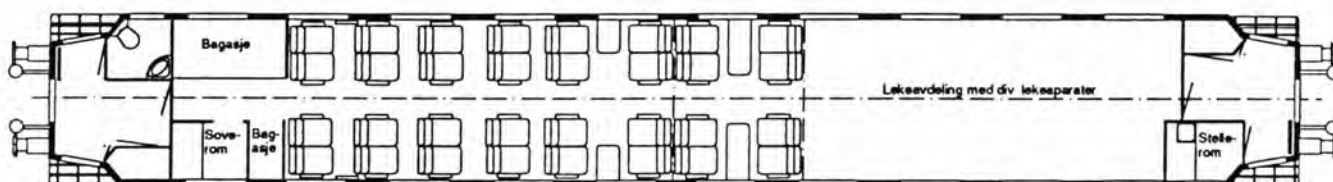
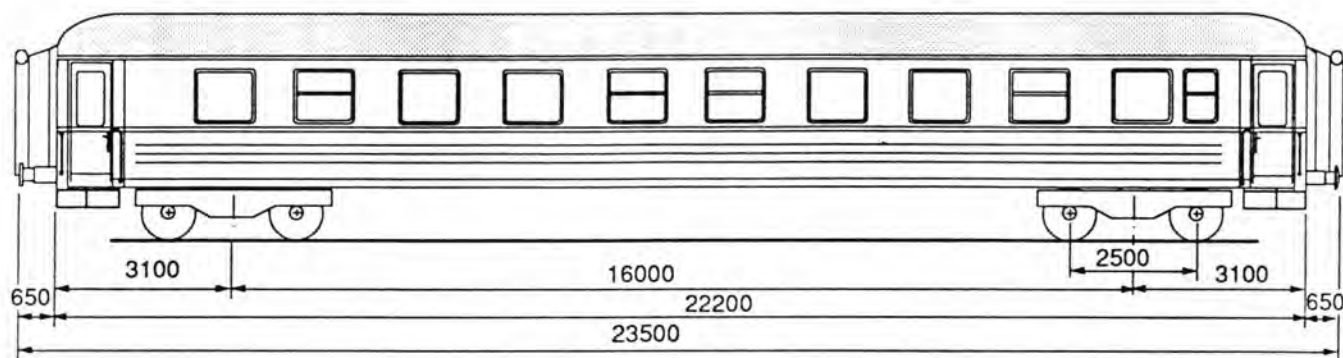

Lengde over buffere.....	23,50 m	2 avdelinger, 1 sitte - og 1 lekeavdeling	
Lengde av vognkasse	22,20 m	32 sitteplasser	
Bredde av vognkasse.....	3,10 m	Spenning på lysanlegg	32 V
Største høyde over skinnetopp	4,08 m	El. varme.....	23,0 kW
Sidedør, bredde	0,75 m	Ovnsoppvarming	
Dør til avd., bredde.....	0,62 m	Vognvekt.....	35,5 t
Midtgang, bredde	0,58 m	WC avløp, åpent anlegg	
Bufferhøyde	1,06 m		
Boggi etter tegn. 8680 C type			
Akselavstand i boggi	2,50 m	KE- GPR brems og parkeringsbrems	
Boggisenteravstand.....	16,00 m	Største hastighet	130 km/h
Hjuldiameter.....	0,95 m	Vognutstyr: se vognnummerliste	Side10.07

Spesialvogn for barn

Litra CBFV

Vognnr.	Tegn.fortegn.	Hovedtegn.	Byggeår
19921	Ikke oppsatt	M 26269	1930 Ombygd 1990

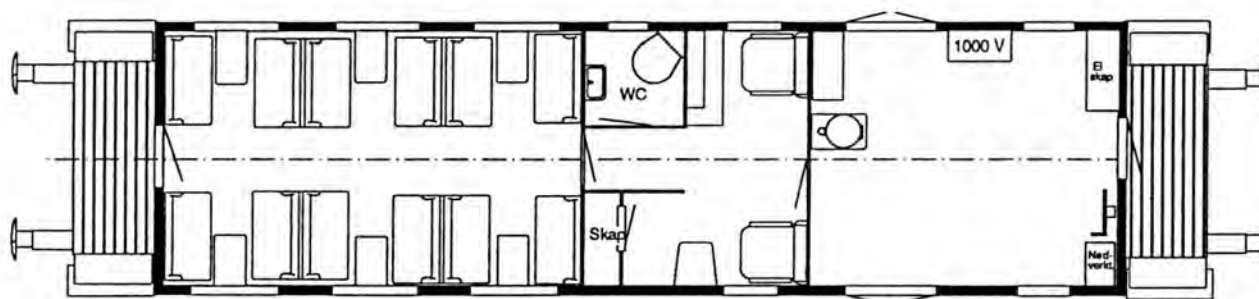
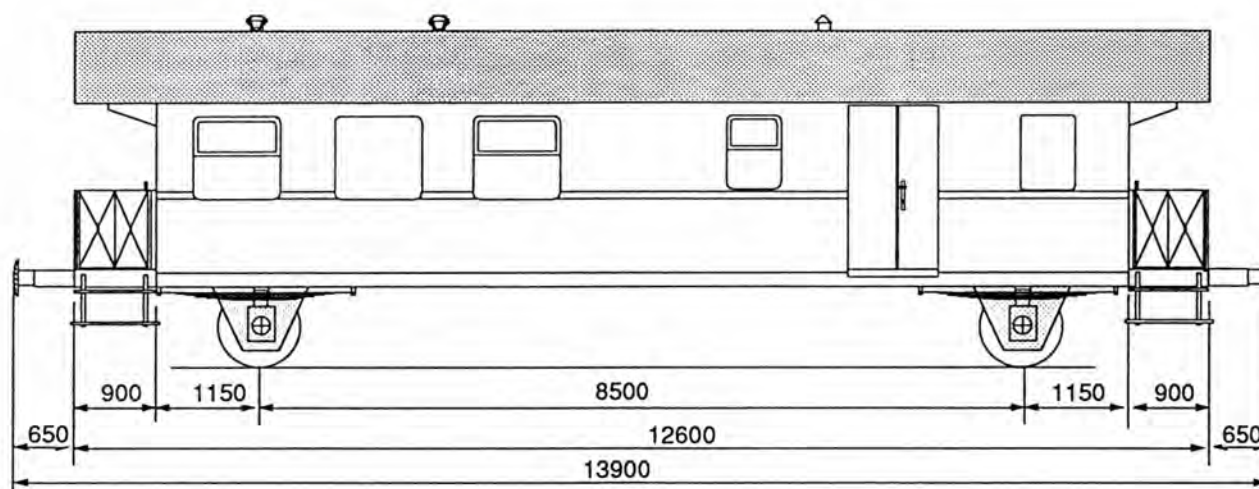

Lengde over buffere.....	13,90 m	1 sitteavdeling, kond.- og reisegodsrom	
Lengde av vognkasse	12,60 m	24 sitteplasser	
Bredde av vognkasse.....	3,10 m	Spenning på lysanlegg	32 V
Største høyde over skinnetopp	4,08 m	El. varme.....	11,0 kW
		Ovnsoppvarming	
Dør til avdeling, bredde	0,65 m	Vognvekt.....	21,0 t
Midtgang, bredd	0,70 m	WC, åpent anlegg	
Bufferhøyde	1,06 m	Hik - GP bremse og parkeringsbremse	
Hjulsats nr VII D		Største hastighet	100 km/h
Akselavstand	8,50 m	Vognutstyr: se vognnummerliste	Side10.01
Hjuldiameter	1,00 m		

Spesialvogn for barn

Litra CWLBV

Vognnr.	Tegn.fortegn.	Hovedtegn.	Byggeår
19903	Ikke oppsatt	M 26268	1928 Ombygd 1990

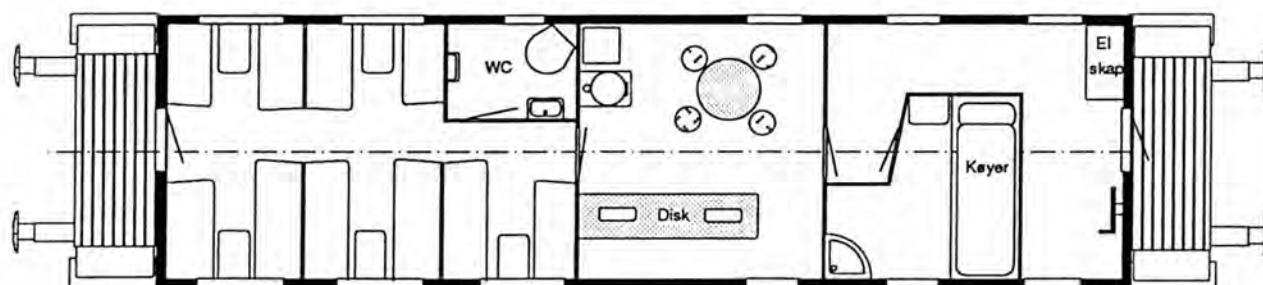
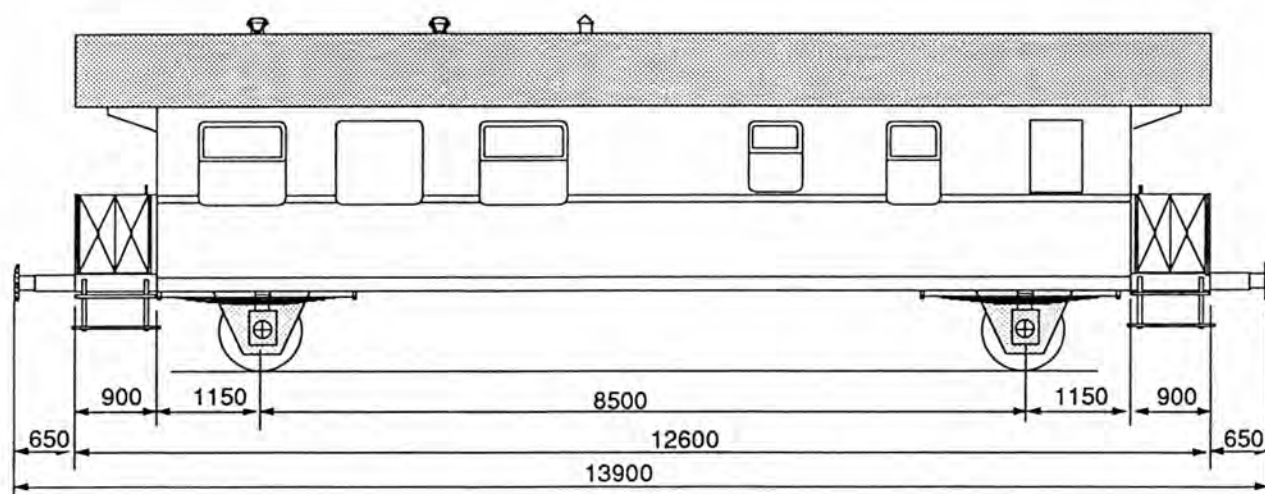

Lengde over buffere.....	13,90 m	1 sitteavdeling og 2 avd. for div. og kupé med køye
Lengde av vognkasse	12,60 m	20 sitteplasser
Bredde av vognkasse.....	3,10 m	Spenning på lysanlegg
Største høyde over skinnetopp	4,08 m	32 V
		El. varme.....
		11,0 kW
Dør til avdeling, bredde	0,65 m	Ovnsoppvarming
Midtgang, bredd	0,70 m	Vognvekt.....
Bufferhøyde	1,06 m	21,0 t
Hjulsats nr VII D		WC, åpent anlegg
Akselavstand	8,50 m	Hik - GP bremse og parkeringsbremse
Hjuldiameter	1,00 m	Største hastighet
		100 km/h
		Vognutstyr: se vognnummerliste
		Side10.01

Post - reisegods- og konduktørvogn

Litra F 3

Vognnr.	Tegn.fortegn.	Hovedtegn.	Byggeår
21318, -320, -321	718	12354	1965

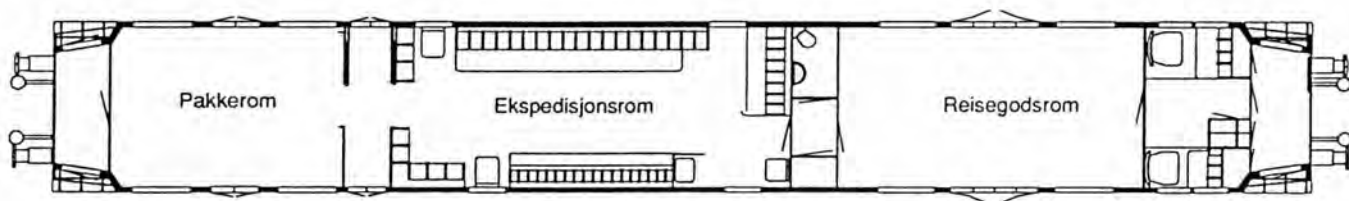
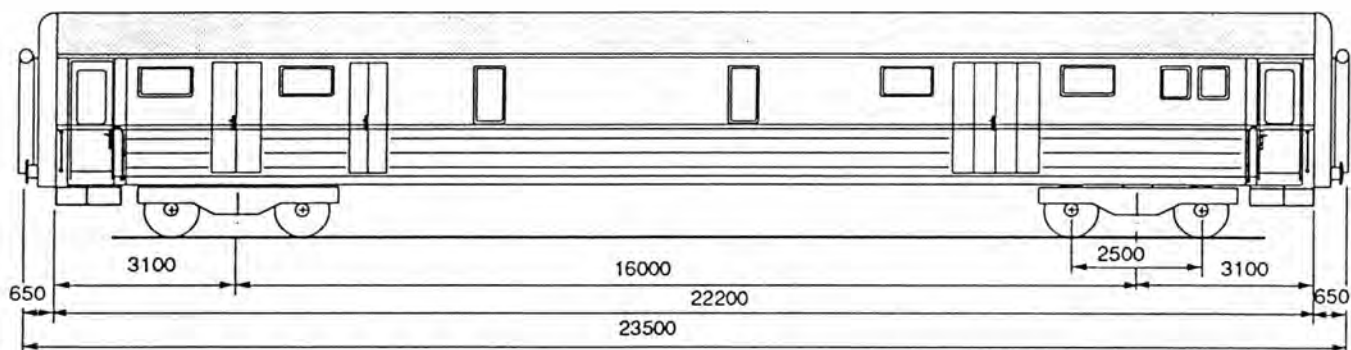

Lengde over buffere.....	23,50 m
Lengde av vognkasse.....	22,20 m
Bredde av vognkasse.....	3,10 m
Største høyde over skinnetopp.....	4,08 m
Sidedør, bredde.....	0,75 m
Dør for gods, b x h.....	1,50 x 1,84 m
Dør for gods, b x h.....	0,84 x 1,84 m
Bufferhøyde.....	1,06 m
Boggi etter tegn. 8680	
Akselavstand i boggi.....	2,50 m
Boggisenteravstand.....	16,00 m
Akselavstand i boggi.....	2,50 m
Hjuldiameter.....	0,95 m

Post-, reisegods- og konduktørrom	
Spenning på lysanlegg.....	32 V
El. varme.....	23,0 kW
Ovnsoppvarming	
Vognvekt.....	36,0 - 39,0 t
Last i postrom.....	6,7 t
Postrommes størrelse.....	37,3 m ²
Last i reisegodsrom.....	3,0 t
Reisegodsromets størrelse.....	16,3 m ²
WC avløp, åpent anlegg	
KE - GPR bremse	
Største hastighet.....	130 km/h
Vognutstyr: se vognnummerliste.....	Side10.08

Reisegods- og konduktørvogn

Litra F 2

Vognnr.	Tegn.fortegn.	Hovedtegn.	Byggeår
21404, -405	482	16609	1942

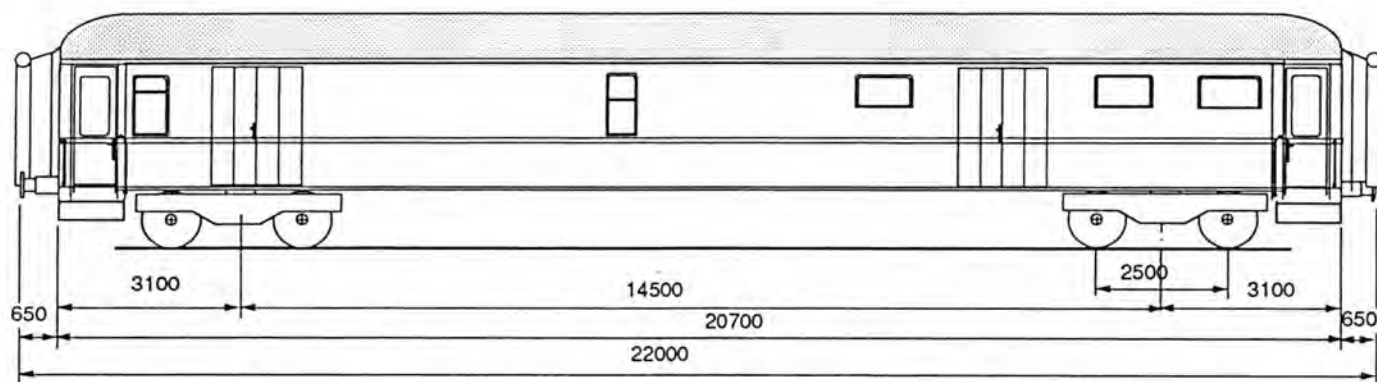

Lengde over buffere.....	22,00 m	Reisegods- og konduktørrum	
Lengde av vognkasse	20,70 m	Spenning på lysanlegg	32 V
Bredde av vognkasse.....	3,10 m	El. varme.....	15,0 kW
Største høyde over skinnetopp	4,08 m	Ovnsoppvarming	
Sidedør, bredde	0,70 m	Vognvekt.....	33,0 - 34,5 t
Dør til avd., bredde.....	0,60 m	Last i reisegodsrom.....	11,0 t
Dør for gods, b x h	1,50 x1,84 m	Reisegodsromets størrelse.....	49,0 m ²
Dør for gods, b x h	0,84 x1,84 m	KE - GPR bremse *)	
Bufferhøyde	1,06 m	Største hastighet	130 km/h
Boggi etter tegn. 8680		Vognutstyr: se vognnummerliste	Side10.08
Akselavstand i boggi.....	2,50 m		
Boggisenteravstand.....	14,50 m		
Hjuldiameter	0,95 m		

*) Vogn 21405 har Hik - GP bremse

Reisegods- og konduktørvogn

Litra F 3 tp. 1

Vognnr.	Tegn.fortegn.	Hovedtegn.	Byggeår
21406, -407	602	16608	1955

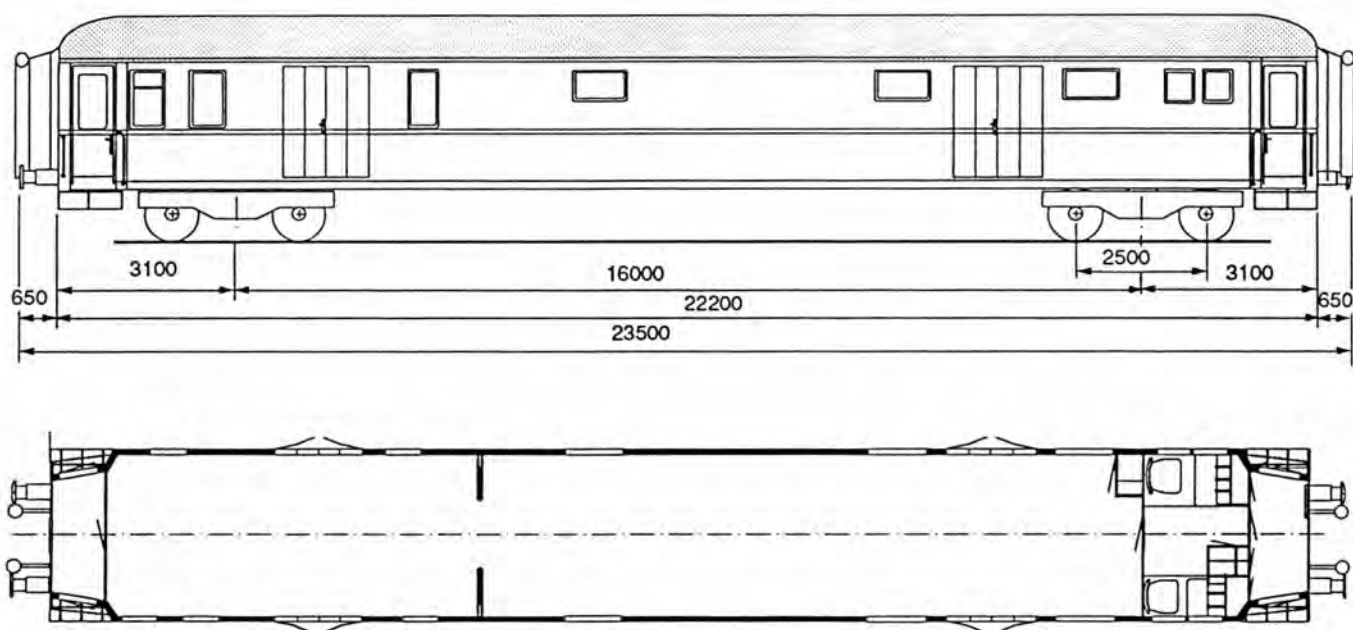

Lengde over buffere.....	23,50 m
Lengde av vognkasse	22,20 m
Bredde av vognkasse.....	3,10 m
Største høyde over skinnetopp	4,08 m
Sidedør, bredde	0,75 m
Dør til avd., bredde.....	0,60 m
Dør for gods, b x h	1,50 x1,84 m
Bufferhøyde	1,06 m
Boggi etter tegn. 8680	
Akselavstand i boggi	2,50 m
Boggisenteravstand	16,00 m
Hjuldiameter	0,95 m

Reisegods- og konduktørrom	
Spenning på lysanlegg	36 V
El. varme.....	18,0 kW
Ovnsoppvarming	
Vognvekt	34,0 - 34,5 t
Last i reisegodsrom.....	12,0 t
Reisegodsromets størrelse	52,0 m ²
KE - GPR bremse *)	
Største hastighet	130 km/h
Vognutstyr: se vognnummerliste	Side10.08

*) Vogn 21406 har KE - GP bremse

Reisegods- og konduktørvogn

Litra F 3 tp. 2

Vognnr.	Tegn.fortegn.	Hovedtegn.	Byggeår
21412, -414	702	M 24515	1964

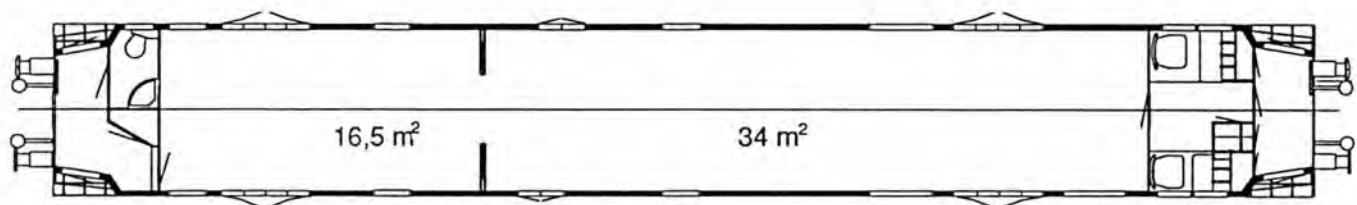
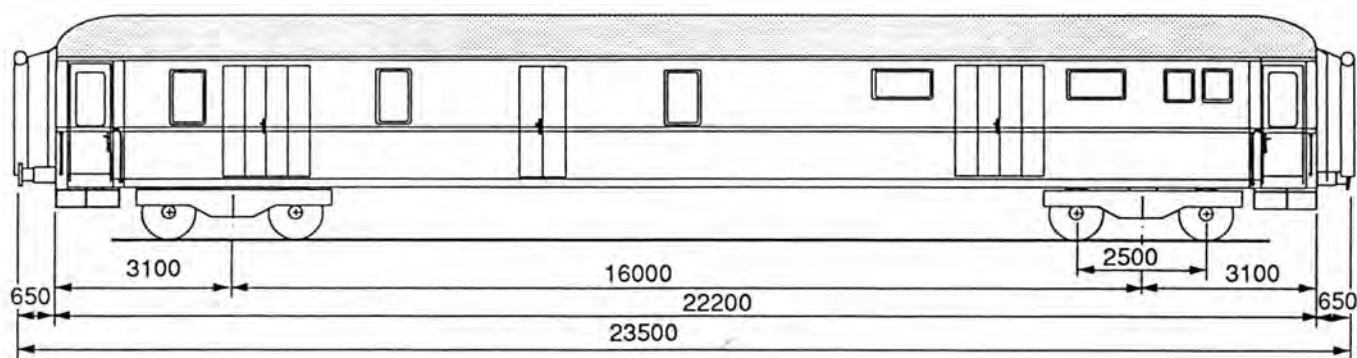

Lengde over buffere.....	23,50 m	Reisegods- og konduktørrrom	
Lengde av vognkasse	22,20 m	Spenning på lysanlegg	36 V
Bredde av vognkasse.....	3,10 m	El. varme.....	25,0 kW
Største høyde over skinnetopp	4,08 m	Ovnsoppvarming	
Sidedør, bredde	0,70 m	Vognvekt	35,5 t
Dør til avd., bredde.....	0,60 m	Last i reisegodsrom.....	12,0 t
Dør for gods, b x h	1,50 x 1,84 m	Reisegodsromets størrelse.....	51,0 m ²
Dør for gods, b x h	0,82 x 1,84 m	WC åpent anlegg	
Bufferhøyde	1,06 m	KE - GPR brems	
Boggi etter tegn. 8680		Største hastighet	130 km/h
Akselavstand i boggi	2,50 m	Vognnutstyr: se vognnummerliste	Side 10.08
Boggisenteravstand.....	16,00 m		
Hjuldiameter	0,95 m		

Reisegods- og konduktørvogn

Litra F 3 tp. 3

Vognnr.	Tegn.fortegn.	Hovedtegn.	Byggeår
21409, -410	602	M 24521	1955

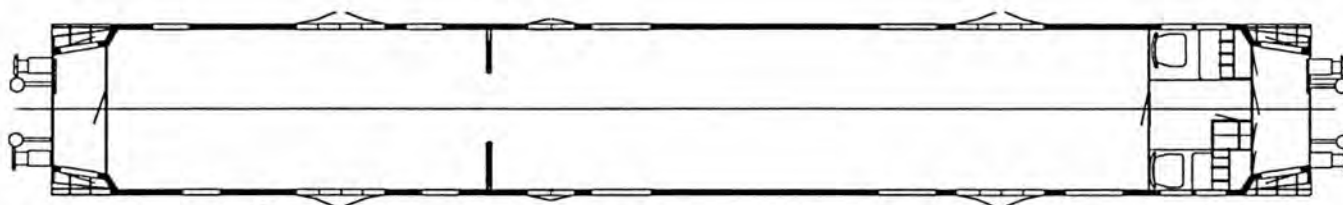
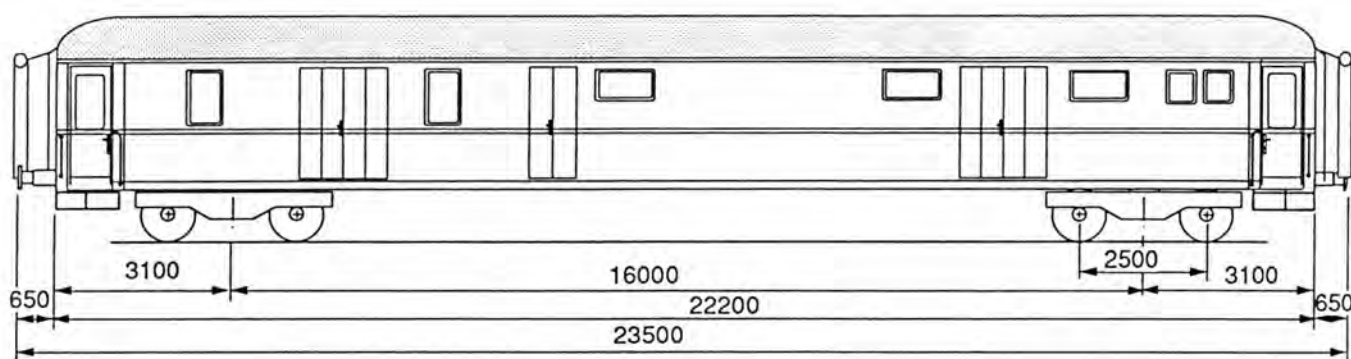

Lengde over buffere.....	23,50 m
Lengde av vognkasse	22,20 m
Bredde av vognkasse.....	3,10 m
Største høyde over skinnetopp	4,08 m
Sidedør, bredde	0,70 m
Dør til avd., bredde.....	0,60 m
Dør for gods, b x h	1,50 x1,84 m
Dør for gods, b x h	0,82 x1,84 m
Bufferhøyde	1,06 m
Boggi etter tegn. 8680	
Akselavstand i boggi	2,50 m
Boggisenteravstand.....	16,00 m
Hjuldiameter	0,95 m

Reisegods- og konduktørrrom	
Spenning på lysanlegg	36 V
El. varme.....	25,0 kW
Ovnsoppvarming/ varmlufaggregat	
Vognvekt.....	35,5 t
Last i reisegodsrom.....	12,0 t
Reisegodsromets størrelse.....	52,0 m ²
KE - GPR brems	
Største hastighet	130 km/h
Vognutstyr: se vognnummerliste	Side10.08

Reisegods- og konduktørvogn

Litra F 3 tp. 4

Vognnr.	Tegn.fortegn.	Hovedtegn.	Byggeår
21420 -422	842	M 29680	1979

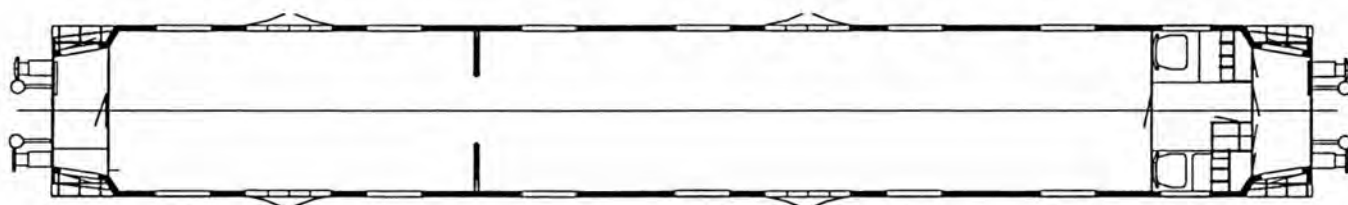
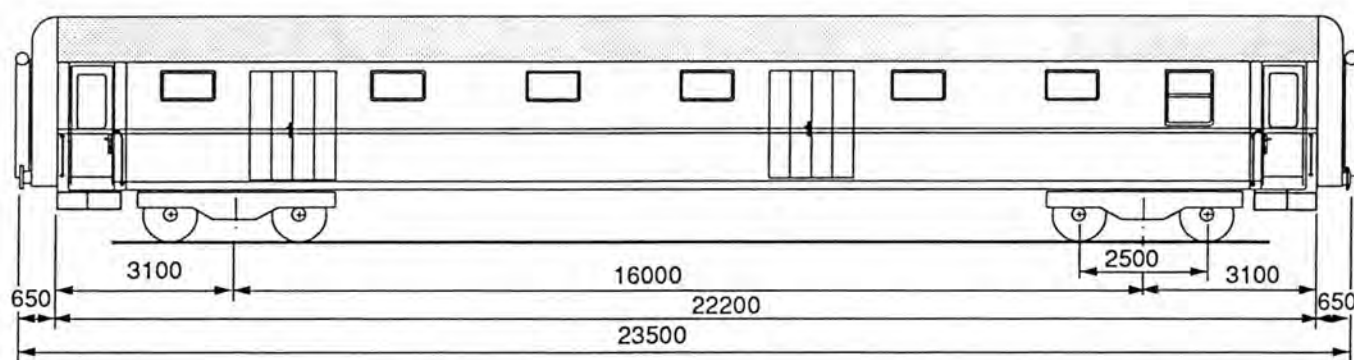

Lengde over buffere.....	23,50 m	Reisegods- og konduktørrum	
Lengde av vognkasse	22,20 m	Spenning på lysanlegg	32 V
Bredde av vognkasse.....	3,10 m	El. varme.....	24,8 kW
Største høyde over skinnetopp	4,08 m	Varme og ventilasjonsanlegg	
Sidedør, bredde	0,70 m	Vognvekt.....	35,0 t
Dør til avd., bredde.....	0,60 m	Last i reisegodsrom.....	12,0 t
Dør for gods, b x h	1,50 x 1,84 m	Reisegodsromets størrelse.....	51,0 m ²
Bufferhøyde	1,06 m	KE - GPR bremse	
Boggi etter tegn. 8680		Største hastighet	130 km/h
Akselavstand i boggi.....	2,50 m	Vognnutstyr: se vognnummerliste	Side10.08
Boggisenteravstand.....	16,00 m		
Hjuldiameter	0,95 m		

Reisegods- og konduktørvogn

Litra F 3 tp. 5

Vognnr.	Tegn.fortegn.	Hovedtegn.	Byggeår
21408 - 411, -416, - 417	543, 594, 602	Oppr. 5550,6565, 6666	1947 - 56 Ombygd 1988 - 89

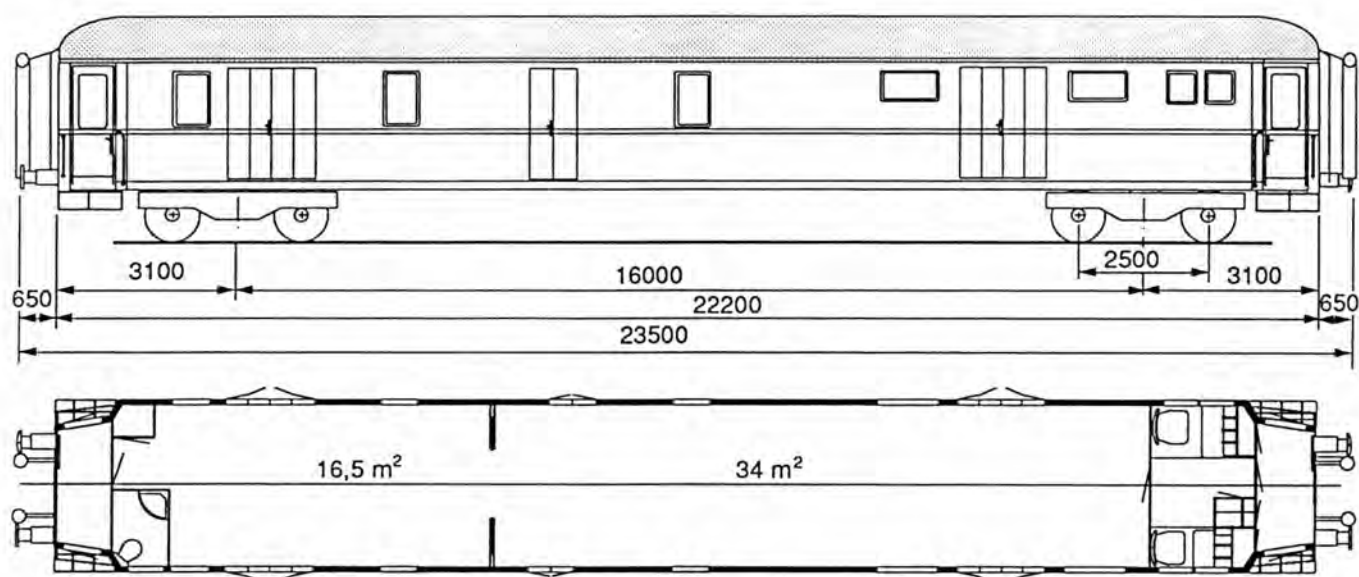

Lengde over buffere.....	23,50 m	Reisegods- og konduktørrrom	
Lengde av vognkasse	22,20 m	Spenning på lysanlegg	32 V
Bredde av vognkasse.....	3,10 m	El. varme.....	21,0 kW*)
Største høyde over skinnetopp	4,08 m	Ovnsoppvarming	
Sidedør, bredde	0,70 m	Vognvekt.....	35,0 t
Dør til avd., bredde.....	0,60 m	Last i reisegodsrom.....	10,4 t
Dør/ leddport for gods, b x h	1,50 x1,84 m	Reisegodsromets størrelse.....	53,0 m ²
Bufferhøyde.....	1,06 m	KE - GPR/ KE-GP bremse	
Boggi etter tegn. 8680		Største hastighet	130 km/h
Akselavstand i boggi.....	2,50 m	Vognutstyr: se vognnummerliste	Side10.08
Boggisenteravstand.....	16,00 m		
Hjuldiameter	0,95 m		

*) Vogn nr. 21416 Har 11 KW

Reisegods- og konduktørvogn

Litra F 4

Vognnr.	Tegn.fortegn.	Hovedtegn.	Byggeår
21424 - 425	660, 635	B23187 Skabo11011	1950 og 56

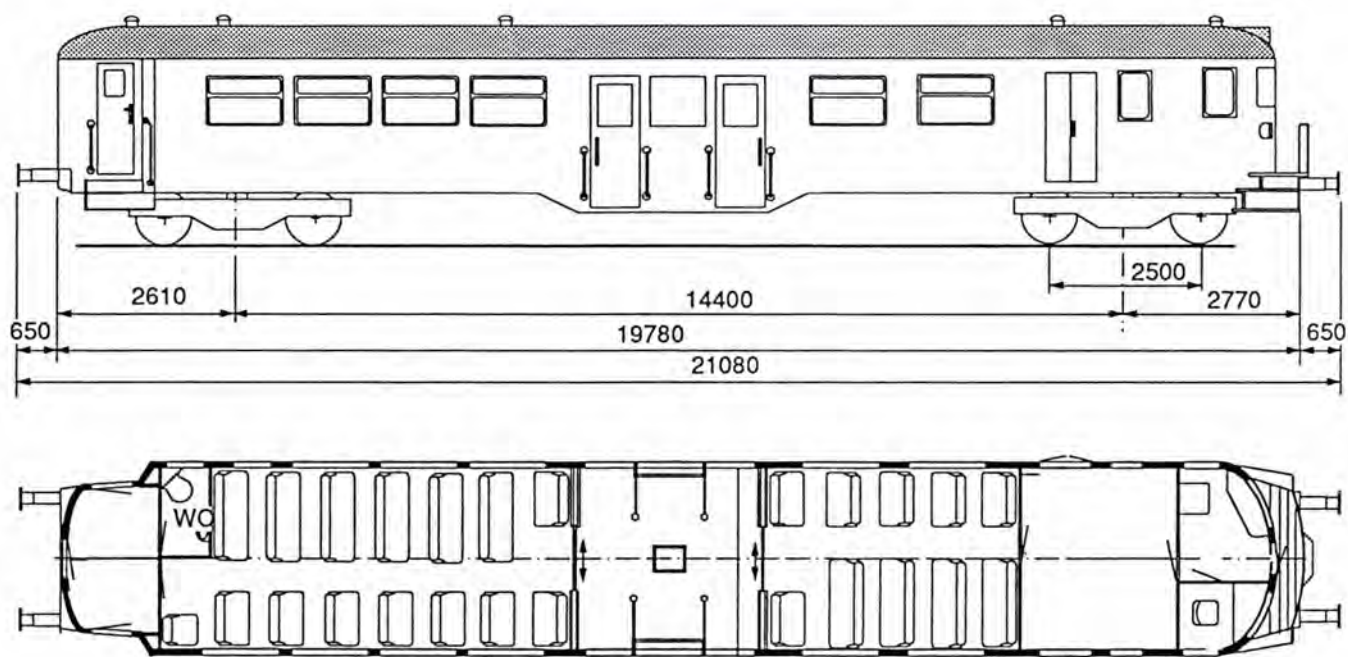

Lengde over buffere.....	21,08 m
Lengde av vognkasse	19,62 m
Bredde av vognkasse.....	3,10 m
Største høyde over skinnetopp	3,71 m
Sidedør, bredde	0,70 m
Dør for gods, b x h	0,85 x 1,80 m
Bufferhøyde	1,06 m
Boggi etter tegn. 5320	
Akselavstand i boggi	2,50 m
Boggisenteravstand.....	14,40 m
Hjuldiameter	1,00 m

Tidl. styrevg. 65C Benyt. som reisegodsvogn	
Spenning på lysanlegg	32 V
El. varme.....	36,0 kW
Ovnsoppvarming	
Vognvekt	29,5 - 30,0 t
Reisegodsromets størrelse.....	6,3 m ²
Hik- P/ Hik-GP bremse	
Største hastighet	100 km/h
Vognutstyr: se vognnummerliste	Side10.09

Reisegods- og konduktørvogn

Litra F R 7 tp.1

Vognnr.	Tegn.fortegn.	Hovedtegn.	Byggeår
21776 - 779	891	1 - 83187	1985

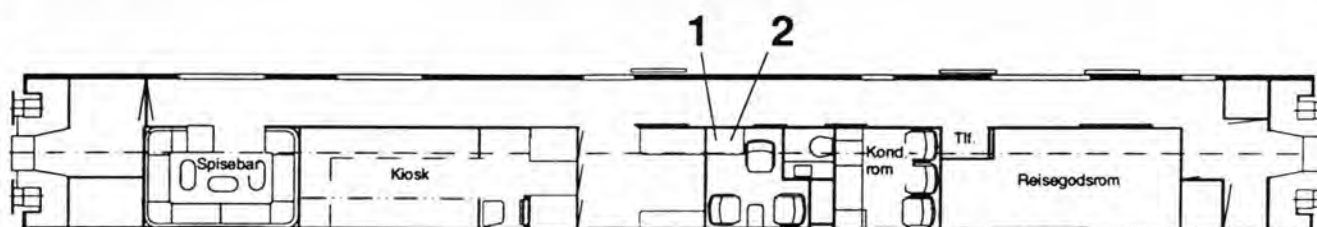
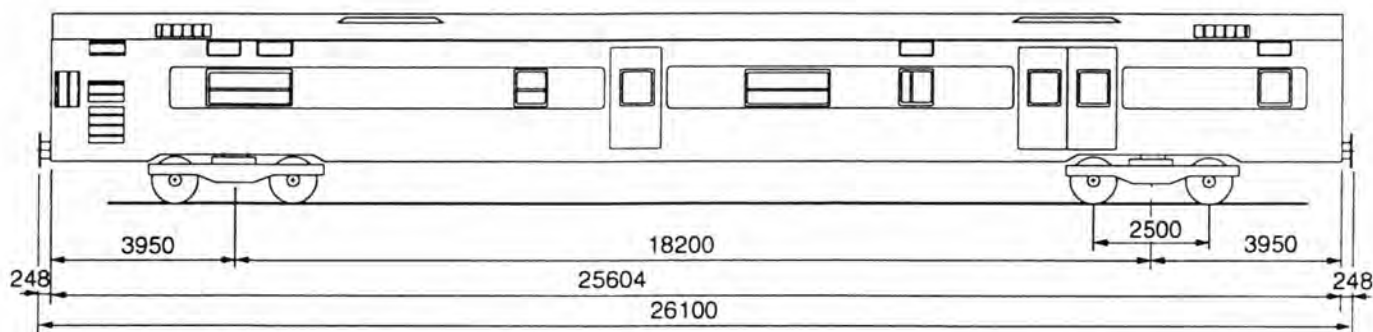

Lengde over buffere.....	26,10 m
Lengde av vognkasse	25,60 m
Bredde av vognkasse.....	3,12 m
Største høyde over skinnetopp	3,83 m
Dør for gods, b x h	1,90 x 1,90 m
Bufferhøyde.....	1,06 m
Boggi etter tegn. 1-92603 m/hbr. 1-92605 u/hbr.	
Akselavstand i boggi.....	2,50 m
Boggisenteravstand	18,20 m
Hjuldiameter	0,92 m

Reisegods-, konduktørrum, kiosk og spisebar	
Spenning på lysanlegg	36V
El. varme.....	43,0 kW
Varme- og ventilasjonsanlegg	
Vognvekt.....	41,0 t
Last i reisegodsrom.....	3,0 t
Reisegodsromets størrelse.....	8,4 m ²
WC avløp, Evac vakuumsystem	
KE - GPR, EP bremse	
Største hastighet	150 km/h
Vognutstyr: se vognnummerliste	Side10.13

1. Brannslukningsapparat

2. Nødverktøy. Stor øks, sag, tau, spade, snøskuffe og 2 stk. parafinlamper.

Reisegods- og konduktørvogn

Litra FR 7 tp.2

Vognnr.	Tegn.fortegn.	Hovedtegn.	Byggeår
21771 - 775	903	1 - 93205	1982 Ombygd 1988

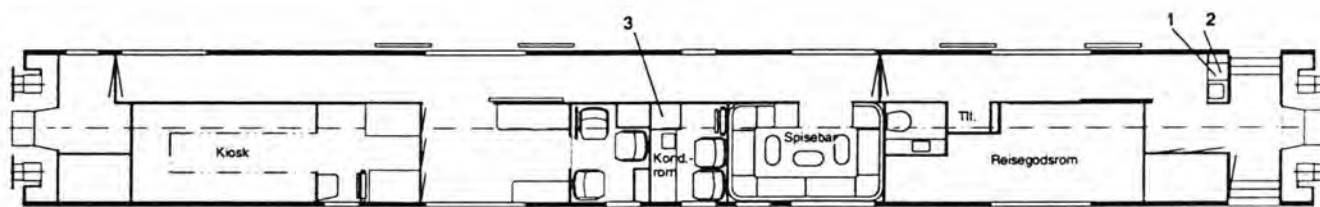
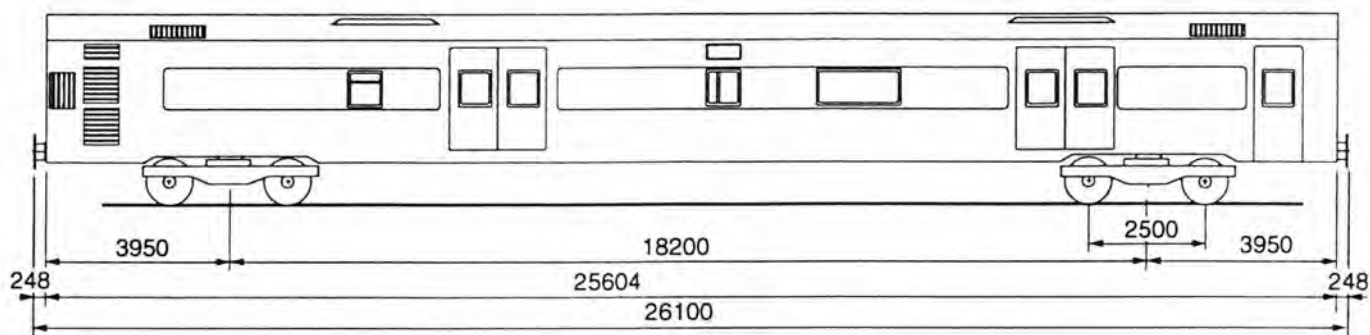

Lengde over buffere.....	26,10 m	Reisegods-, konduktørrum, kiosk og spisebar	
Lengde av vognkasse	25,60 m	Spenning på lysanlegg	326V
Bredde av vognkasse.....	3,12 m	El. varme.....	43,0 kW
Største høyde over skinnetopp	3,83 m	Varme- og ventilasjonsanlegg	
Sidedør, bredde	1,00 m	Vognvekt.....	41,0 t
Dør for gods, b x h	1,90 x 1,90 m	Last i reisegodsrom.....	3,0 t
Bufferhøyde	1,06 m	Reisegodsromets størrelse.....	7,3 m ²
Boggi etter tegn. 1-92603 m/hbr. 1-92605 u/hbr.....		WC avløp, Evac vakuumsystem	
Akselavstand i boggi	2,50 m	KE - GPR, EP brems	
Boggisenteravstand.....	18,20 m	Største hastighet	150 km/h
Hjuldiameter	0,92 m	Vognutstyr: se vognnummerliste	Side 10.12

1. Brannslukningsapparat

2. Nødverktøy. Standard, mellomstor øks m/pigg, sag m/2 blader.

3. Nødverktøy. Stor øks, sag, tau, spade, snøskuffe og 2 stk. parafinlamper.

Aggregatvogn

Litra Fde

Vognnr.	Tegn.fortegn.	Hovedtegn.	Byggeår
19021 - 023	749, 770, 810	M 24865+ M 26275	1970 - 80

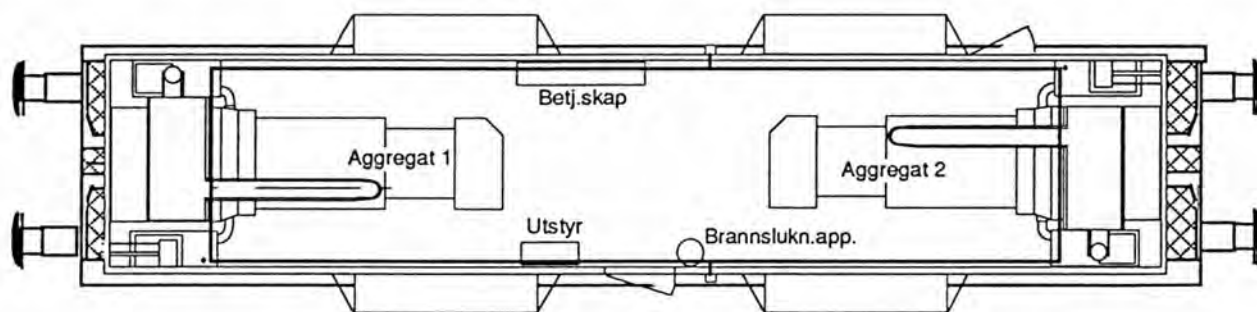
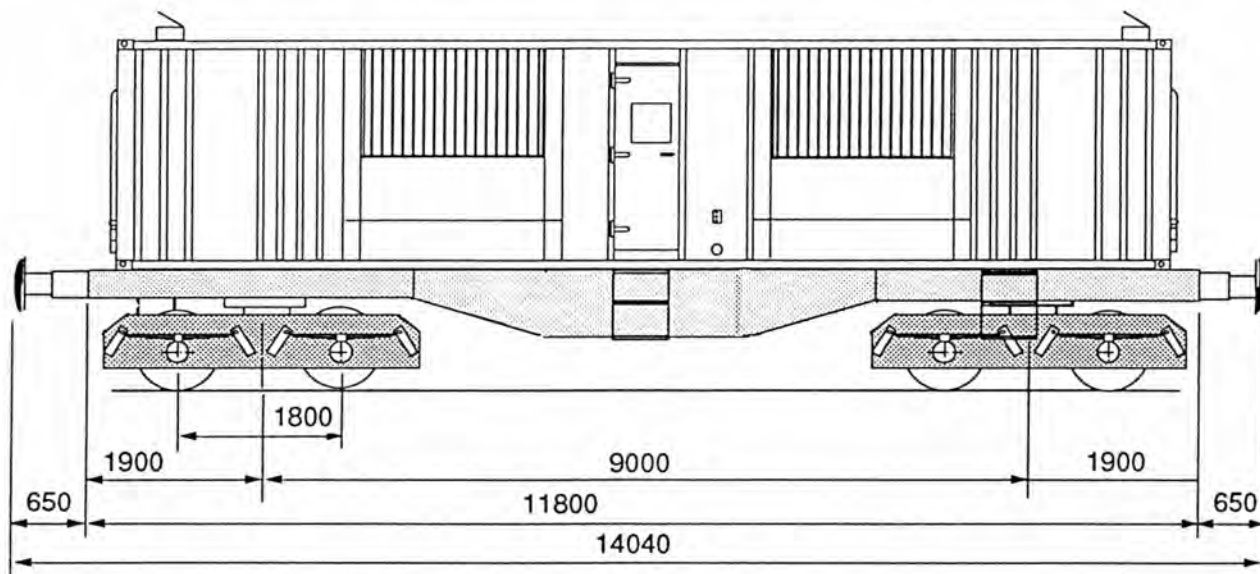

Lengde over buffere.....	14,04 m
Lengde av vogn.....	11,80 m
Bredde av vogn total (cont.).....	3,05 m
Største høyde o/skinnetopp totalt (cont.)	4,14 m
Bufferhøyde	1,05 m
Boggi etter tegn. M 26860 og M 20571	
Akselavstand i boggi.....	1,80 m
Boggisenteravstand.....	9,00 m
Hjuldiameter	0,92 m

1 avdeling med 2 aggregater	
Spenning på lysanlegg	220 og 24 V
El. varme.....	5,0 kW
Vognvekt totalt	39,0 t
KE- GP brems	
Største hastighet	120 km/h
Vognutstyr: se vognnummerliste	Side10.01

Aggregatvogn

Litra FVde

Vognnr.	Tegn.fortegn.	Hovedtegn.	Byggeår
19006 - 011	Ikke oppsatt	15700	1966

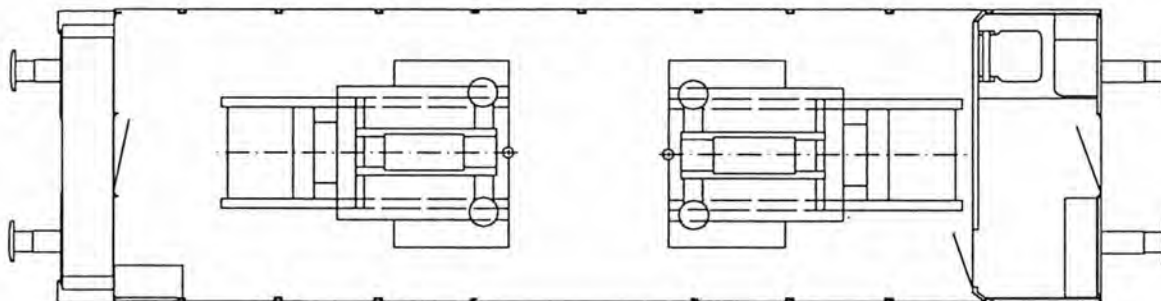
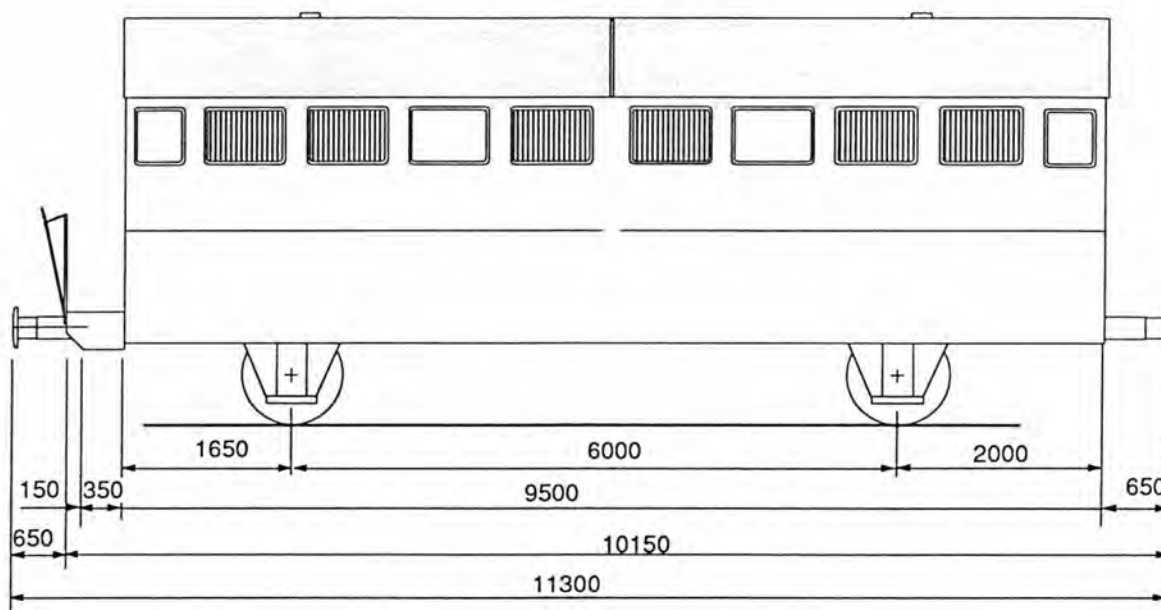

Lengde over buffere..... 11,30 m
 Lengde av vognkasse 9,65 m
 Bredder av vognkasse..... 2,94 m
 Største høyde over skinnetopp 4,11 m
 Bufferhøyde 1,05 m
 Akselavstand 6,00 m
 Hjul diameter 1,00 m

1 avdeling med 2 aggregater og betjeningsrom
 Spenning på lysanlegg 24 V
 El. varme..... 3,0 kW
 El. ovner
 Vognvekt 25,0 - 25,5 t
 Hik- GP brems
 Største hastighet 80 - 100 km/h
 Vognutstyr: se vognnummerliste Side 10.01

Restaurantvogn

Litra R 1

Vognnr.	Tegn.fortegn.	Hovedtegn.	Byggeår
21255, -261	636, 675, 768	7650, 20000	1953 - 68

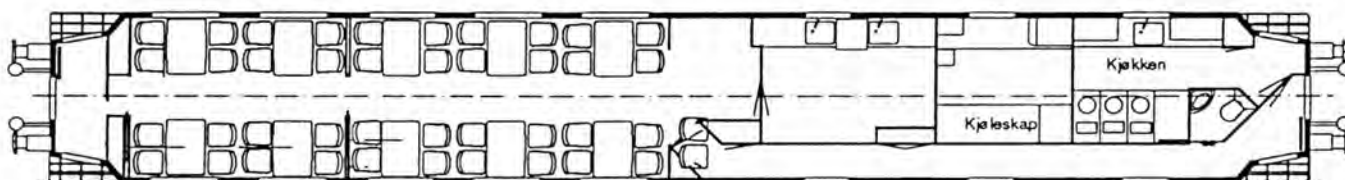
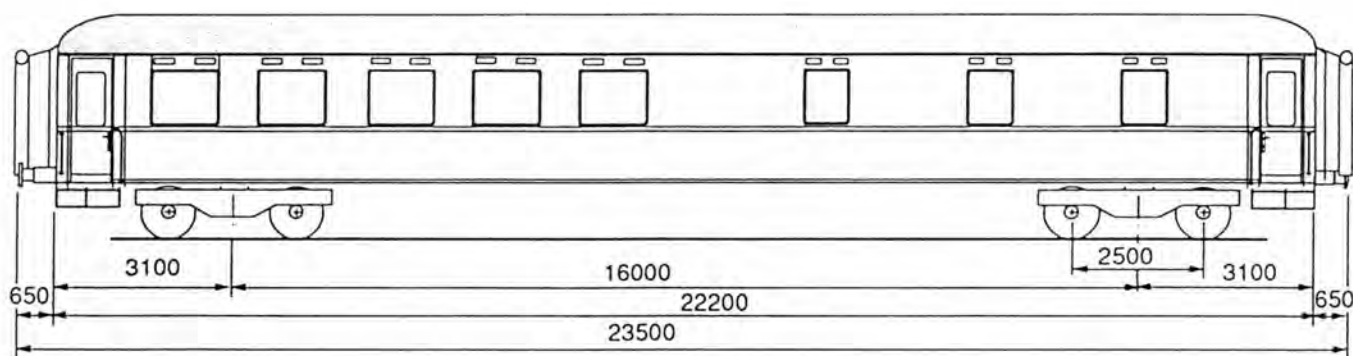

Lengde over buffere.....	23,50 m	Spiseavdeling, kjøkken og anretning	
Lengde av vognkasse.....	22,20 m	40 sitteplasser	
Bredde av vognkasse.....	3,10 m	Spennning på lysanlegg.....	32 V
Største høyde over skinnetopp.....	4,08 m	El. varme.....	100,0 kW
Sidedør, bredde.....	0,75 m	El. ovner og forvarmet ventilasjonsluft	
Dør til avdeling, bredde.....	0,62 m	Vognvekt.....	43,0 - 47,0 t
Sidegang, bredde.....	0,59 m	Hik - GPR / KE - GPR bremse	
Bufferhøyde.....	1,06 m	Største hastighet.....	130 km/h
Boggi etter tegn. 8680		Vognutstyr: se vognnummerliste.....	Side 10.07
Akselavstand i boggi.....	2,50 m		
Boggisenteravstand.....	16,00 m		
Akselavstand i boggi.....	2,50 m		
Hjuldiameter.....	0,95 m		

Sittevogn

Litra B 23 tp 2

Vognnr.	Tegn.fortegn.	Hovedtegn.	Byggeår
18171 - 173	533	5190	1947

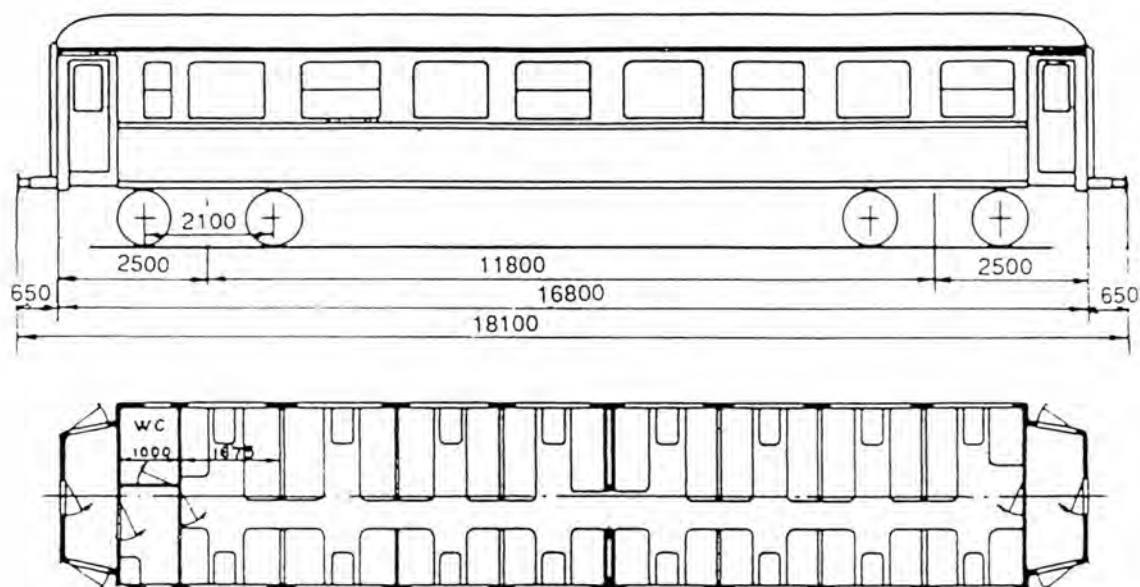

Lengde over buffere	18,10 m
Lengde av vognkasse	16,80 m
Bredde av vognkasse	3,10 m
Største høyde over skinnetopp	3,86 m
Sidedør, bredde	0,75 m
Dør til avdeling, bredde	0,65 m
Sidegang, bredde	0,60 m
Bufferhøyde	1,06 m
Boggi etter tegn. 3660	
Akselavstand i boggi	2,10 m
Boggisenteravstand	11,80 m
Hjuldiameter	0,97 m

Lettmetallvogn, 2 avdelinger	
78 sitteplasser	
Spenning på lysanlegg	32 V
El. varme	23,0 kW
El. ovner	
Vognvekt	20,0 - 20,5 t
Hik - GP bremse og skrubremse	
Største hastighet	90 km/h
Vognutstyr: se vognnummerliste	Side 10.30

Sittevogn

Litra B 23 tp 3

Vognnr.	Tegn.fortegn.	Hovedtegn.	Byggeår
18174, -175	626	24850	1954, -55

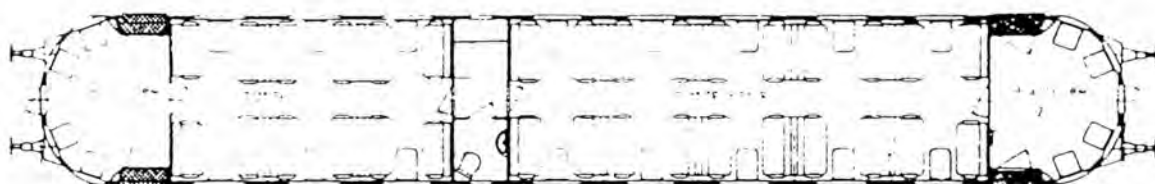
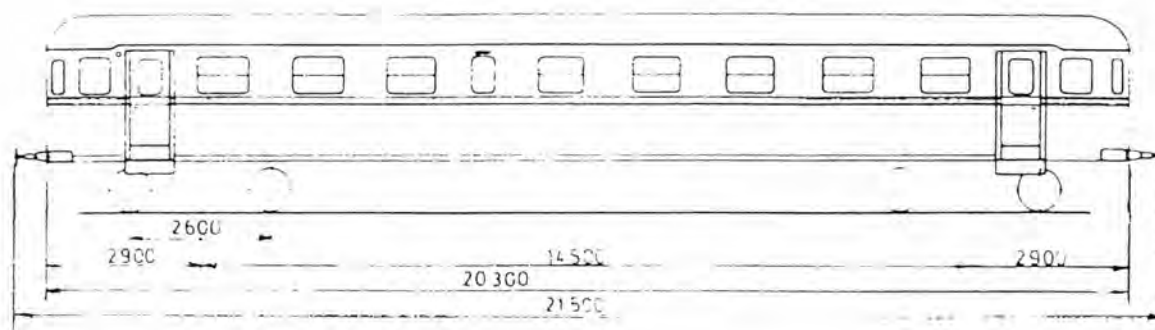

Lengde over buffere	21,50 m	Lettmetallvogn, 2 avdelinger	
Lengde av vognkasse	20,30 m	64 sitteplasser	
Bredde av vognkasse	3,10 m	Spenning på lysanlegg	24 V
Største høyde over skinnetopp	3,66 m	El. varme	20,5 kW
Sidedør, bredde	0,70 m	El. ovner	
Dør til avdeling, bredde	0,65 m	Vognvekt.....	20,5 t
Sidegang, bredde	0,60 m	Hik - P brems og skrubremse	
Bufferhøyde	1,05 m	Største hastighet.....	100 km/h
Boggi etter tegn. 6280			
Akselavstand i boggi	2,60 m	Vognutstyr: se vognnummerliste	Side10.30
Boggisenteravstand	14,50m		
Hjuldiameter	1,00 m		

Sittevogn

Litra BF 20

Vognnr.	Tegn.fortegn.	Hovedtegn.	Byggeår
18169, -170	532	5191	1947

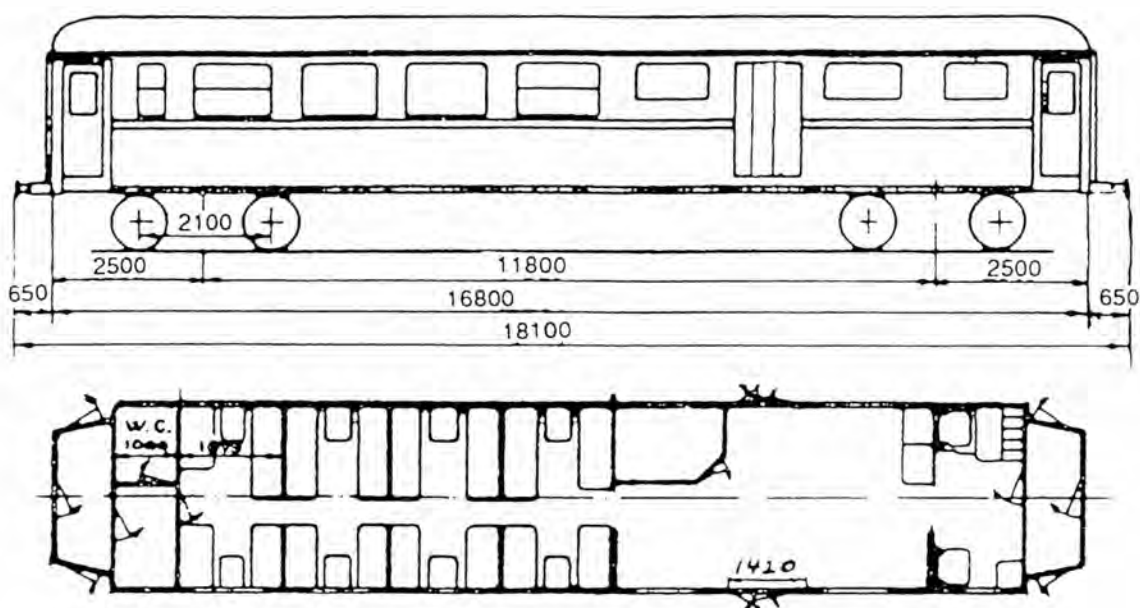

Lengde over buffere	18,10 m
Lengde av vognkasse	16,80 m
Bredde av vognkasse	3,10 m
Største høyde over skinnetopp	3,86 m
Sidedør, bredde	0,70 m
Dør til avdeling, bredde	0,65 m
Sidegang, bredde	0,60 m
Bufferhøyde	1,06 m
Boggi etter tegn. 3660	
Akselavstand i boggi	2,10 m
Boggisenteravstand	11,80 m
Hjuldiameter	0,97 m

Lettmetallvogn, 1 sitteavd., reisegods-og konduktørrum 39 sitteplasser	
Spenning på lysanlegg	32V
El. varme	26,0 kW
El. ovner	
Vognvekt	20,0 - 20,5 t
Last i reisegodsrom	4,5 t
Hik - GP brems og skrubremse	
Største hastighet	90 km/h
Vognutstyr: se vognnummerliste	Side 10.30

Sittevogn

Litra BF 30

Vognnr.	Tegn.fortegn.	Hovedtegn.	Byggeår
18080	243	2176	1921

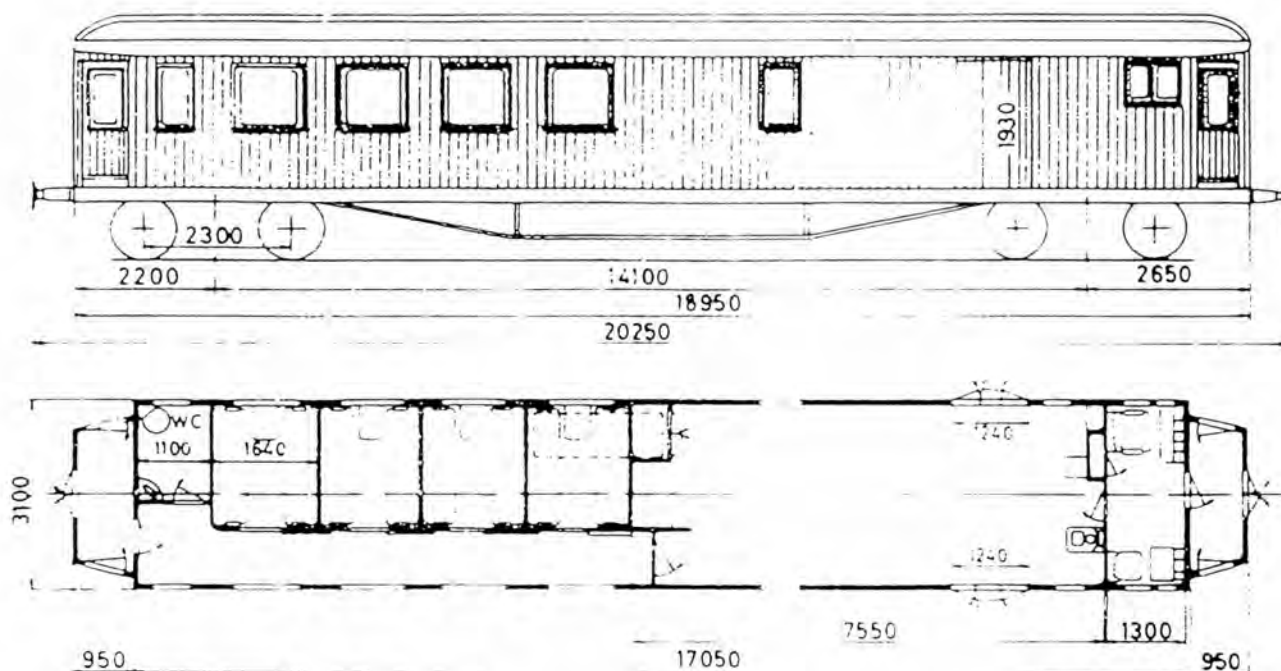

Lengde over buffere	20,25 m
Lengde av vognkasse	18,95 m
Bredde av vognkasse	3,10 m
Største høyde over skinnetopp	4,02 m
Sidedør, bredde	0,70 m
Dør til sidegang, bredde	0,62 m
Sidegang, bredde	0,60 m
Bufferhøyde	1,06 m
Boggi etter tegn. 1904	
Akselavstand i boggi	2,30 m
Boggisenteravstand	14,10 m
Hjuldiameter	0,97 m

Trevogn 4 kupéer, reisegods- og kond.rom
 32 sitteplasser
 Spenning på lysanlegg 32V
 El. varme
 El. ovner
 Vognvekt..... 34,0 t
 Last i reisegodsrom 6,0 t
 Hik - GP brems og skrubremse
 Største hastighet..... 100 km/h
 Vognutstyr: se vognnummerliste Side 10.30

Sittevogn beregnet for barn

Litra CBV - Gs

Vognnr.	Tegn.fortegn.	Hovedtegn.	Byggeår
12351	668	M 26270	1960 Ombygd 1990

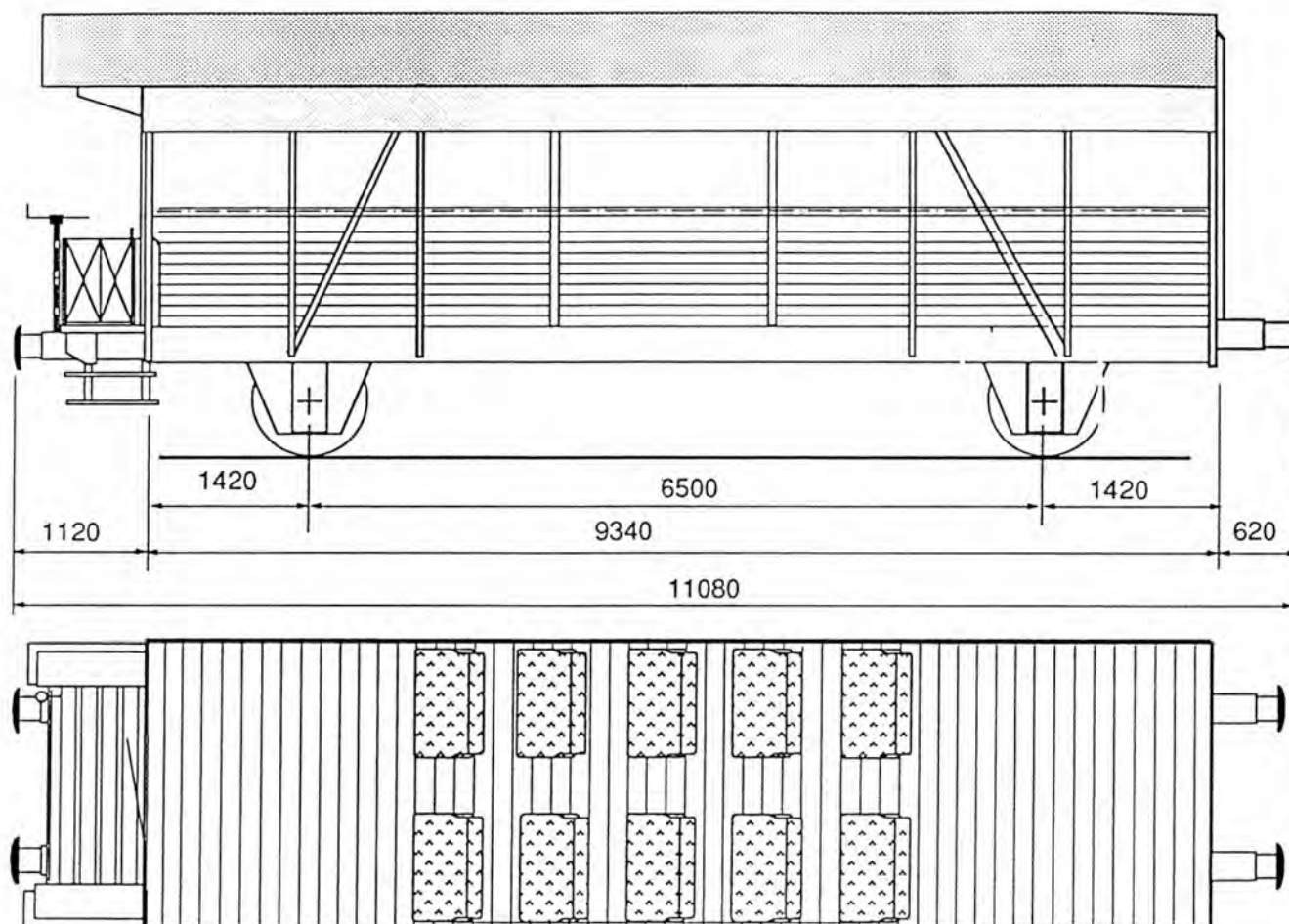

Lengde over buffere.....	11,08 m
Lengde av vognkasse	9,84 m
Bredde av vognkasse.....	2,78m
Største høyde over skinnetopp	4,02 m
Dør til avdeling, bredde	0,62 m
Bufferhøyde	1,05 m
Hjulsata X	
Akselavstand	6,50 m
Hjuldiameter	1,00 m

Trevogn 1sitteavdeling	
20 sitteplasser	
Vognvekt	12,0 t
Ke - GP bremse og skrubremse	
Største hastighet	100 km/h
Vognutstyr: se vognnummerliste	Side10.30

Reisegods- og konduktørvogn

Litra FV tp. 6

Vognnr.	Tegn.fortegn.	Hovedtegn.	Byggeår
14012, 17954	159	1930, 2104	1919

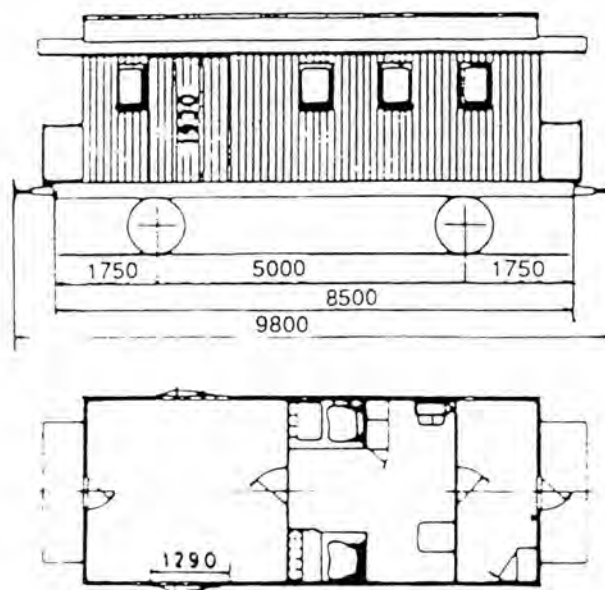

Lengde over buffere	9,80 m
Lengde av vognkasse	7,50 m
Bredde av vognkasse	3,10 m
Dør til avdeling, bredde	0,62 m
Bufferhøyde	1,06 m
Akselavstand	5,00 m

Trevogn, reisegods- og konduktørrrom	
Spenning på lysanlegg	32 V
El. varme	
El. ovner	
Vognvekt	11,0 - 12,0 t
Last i reisegodsrom	1,0 t
Hik - GP bremse og skrubremse *)	
Største hastighet	80 km/h
Vognutstyr: se vognnummerliste	Side 10.30

Ekspressgodsvogn

Litra FV - 8

Vognnr. 21426, -427	Tegn.fortegn. 707	Hovedtegn. 14511	Byggeår 1964 - 66 Ombygd 1988
------------------------	----------------------	---------------------	-------------------------------------

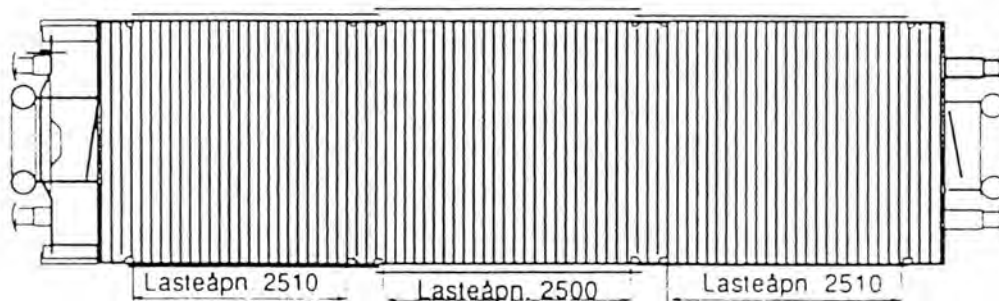
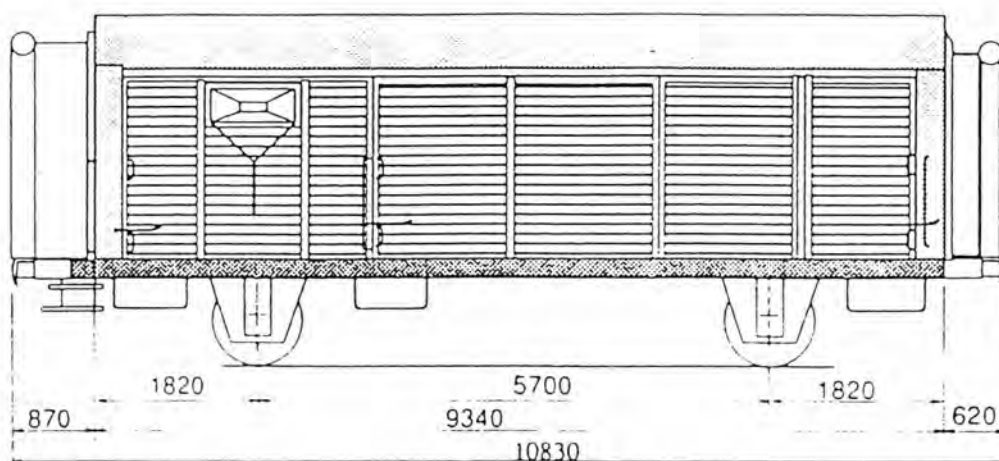

Lastgrense

A er baner med 16 tonns akseltrykk
B er baner med 18 tonns akseltrykk
C er baner med 20 tonns akseltrykk

	A	B	C
90	16,6 t	20,6 t	24,6 t
S	16,6 t	20,6 t	20,6 t

Lengde over buffere	10,83 m
Lengde av vognkasse	9,34 m
Bredde av vognkasse	2,62 m
Største høyde over skinnetopp	3,66 m
Innvendig lengde	9,27 m
Innvendig bredde	2,62 m
Innvendig høyde	2,10 - 2,65 m
Bufferhøyde	1,05 m
Akselavstand	5,70m
Hjuldiameter	1,00 mP

Trevogn, godsavdeling
Lasteåpning, b x h (6 lasteåpninger) 2,00 x 2,50 m
Gulvflate

25,2 m ²
Rominnhold
64,0 m ³
Største tillatte hjultrykk for kjøretøy på gulv 2,2 t
Vognvekt
12,5 t inkludert nedlastning 20,5 t
KE - GP brems og skrubremse
Største hastighet
100 km/h
Vognutstyr: se vognnummerliste
Side 10.30

Aggregatvogn

Litra FVde

Vognnr.	Tegn.fortegn.	Hovedtegn.	Byggeår
19003	Ukjent	Ukjent	1942

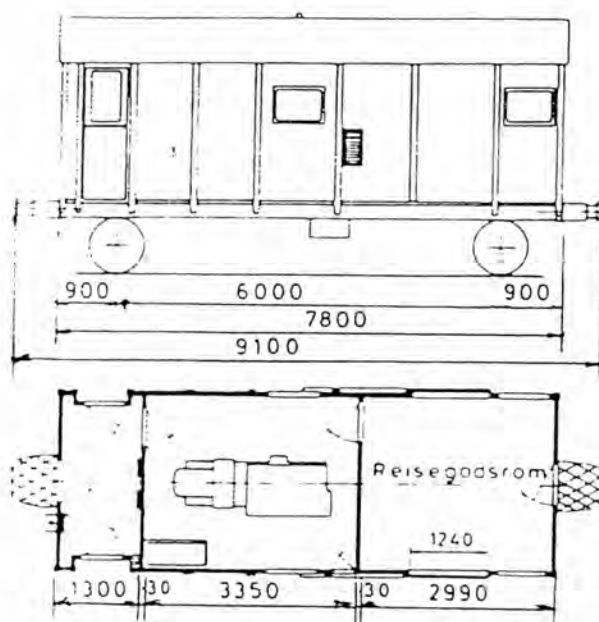

Lengde over buffere 9,10 m
 Lengde av vognkasse 7,03 m
 Bredder av vognkasse 3,10 m
 Bufferhøyde 1,05 m
 Akselavstand 6,00 m

Godsavdeling
 Spenning på lysanlegg 32 V
 Vognvekt 14,0 t
 Hik - GP bremse og skrubremse
 Største hastighet 80 km/h
 Vognutstyr: se vognnummerliste Side 10.30

Sanitetsvogn

Litra ZU 20

Vognnr.	Tegn.fortegn.	Hovedtegn.	Byggeår
205,		479	1900

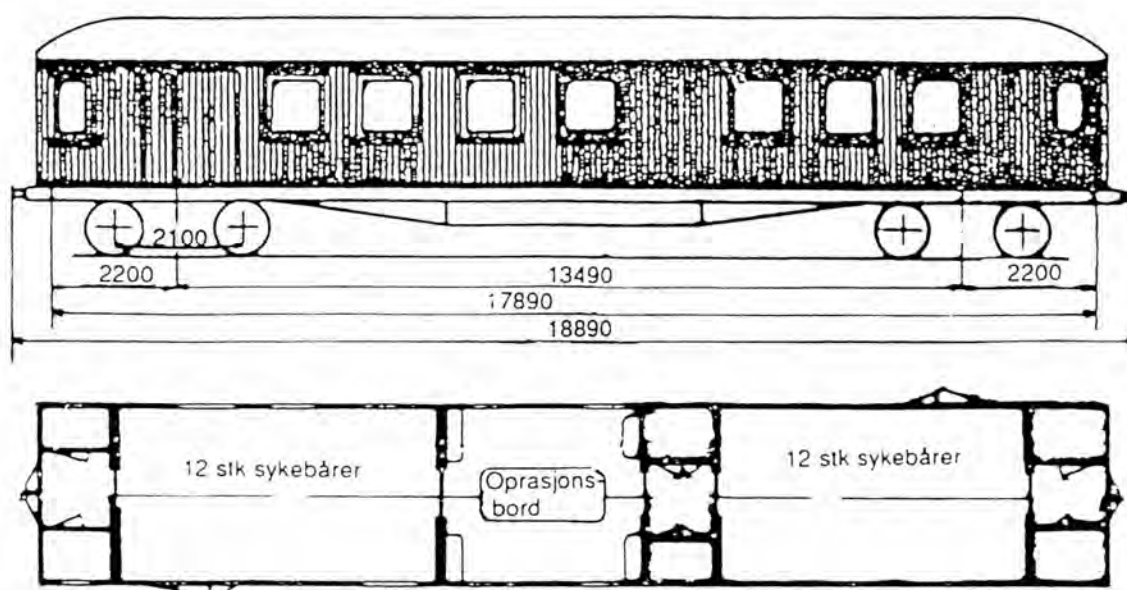

Lengde over buffere	18,89 m
Lengde av vognkasse	17,89 m
Bredde av vognkasse	3,10 m
Største høyde over skinnetopp	4,02 m
Bufferhøyde	1,06 m
Boggi etter tegn. 812	
Akselavstand i boggi	2,10 m
Boggisenteravstand	13,19 m
Hjuldiameter	0,97 m

Trevogn, 3 avdelinger	
Spenning på lysanlegg	32
El. ovner	
Vognvekt	24,5 - 28,0 t
Hik - GP bremsse og skrubremse	
Største hastighet	80 km/h
Vognutstyr: se vognnummerliste ...	Side 110.30

Utstyrskoder for:

Trykk 750 Lokomotiver	Trykk 751 Personvogner	Trykk 752 Godsvogner	Trykk 753 Motorvogner
201	Trykkluftbremse KK - G	(Kunze - Knorr - Godstogbremse)	
202	Trykkluftbremse KK - GP	(Kunze - Knorr - Godstog - Persontogbr.)	
203	Trykkluftbremse Hik - G	(Hildebr.- Knorr - Godstogbr.)	
204	Trykkluftbremse Hik - GP	(Hildebr.- Knorr - Godstog - Persontogbr.)	
205	Trykkluftbremse Hik - P	(Hildebr.- Knorr - Persontogbremse)	
206	Trykkluftbremse Hik - GPR	(Hildebr.- Knorr - Ekspresstogbremse)	
207	Trykkluftbremse KE - G	(Knorr - Godstogbremse)	
208	Trykkluftbremse KE - GP	(Knorr - Godstog - Persontogbremse)	
209	Trykkluftbremse KE - P	(Knorr - Persontogbremse)	
210	Trykkluftbremse KE-GPR	(Knorr- Ekspresstogbremse)	
211	Trykkluftbremse K og W	(Enkeltvirkende Knorr eller Westinghouse)	
212	Trykkluftbremse KE T	(Knorr meget hurtigvirkende motorvogntogbr.)	
213	Trykkluftbremse O - GP	(Oerlikon - GP - bremse)	
214	Trykkluftbremse Direktevirkende		
215	Skrubremse		
216	Hevarmbremse		
217	Parkeringsbremse		
218	Elektrisk motstandsbremse		
219	Skinnebremse		
220	Slirebremse		
221	Sikkerhedsbremseapparat	(SIFA)	
222	Elektro-pneumatisk-	bremse	
223	Dieselmotorbremse		
224	ATS	Utstyr for automatisk togstopp	
225	Ledning	for trykkluftbremse	

Utstyrs-koder for:

Trykk 750	Trykk 751	Trykk 752	Trykk 753
Lokomotiver	Personvogner	Godsvogner	Motorvogner
226	Apparatluftledning		
227	Ekstra kompressor kapasitet		
228	Nettbremse (El. bremsse med tilbakemating)		
229	EP-bremse. Utstyr for fjernstyring		
230	Skivebremse		
231	Automatisk virkende trykkluftbremse		
232	Høytrykksledning 10 bar		
234	Ventilasjonsanlegg (forvarmet luft)		
235	Ventilasjonsanlegg (varmluftanlegg)		
236	Vannklosett tilkoblet apparatluftledning		
237	Varmtvannsoppvarming		
238	Vannspylt lukket vakuumtoalett		
239	Vedovn		
240	Dansk varmekobling		
242	Feste for internasjonal varmekobling		
243	Propan varmeanlegg		
245	Elektrisk lys (batteri)		
246	Elektrisk lys (generator og batteri)		
247	Elektrisk lys (likeretter og batteri)		
248	Elektrisk lys (vekselstrømstransformator)		
249	Utstyr for dobbelstyring		
250	Elektrisk utstyr for 220 volts lysnett		
251	Elektrisk utstyr for 380volt		
252	Stikkontakter for tilkobling til nabovogn		
253	Spotlight		
254	Spenningsvelger for 1500-1000 volt		
255	Faste sluttsignaler		

Utstyrs-koder for:

Trykk 750	Trykk 751	Trykk 752	Trykk 753
Lokomotiver	Personvogner	Godsvogner	Motorvogner
256	Ekstra uttak for høyttalerforsterker med mulighet for lokal tilkobling av mikrofon eller båndspiller		
257	Mobiltelefon		
258	Signalklokke		
259			
260	Elektrisk oppvarming (ovner)		
261	Elektrisk oppvarming (varmluftanlegg)		
262			
263			
264	Gjennomgående 1000V kabel		
265	Utstyr for elektrisk togoppvarming		
266	Sideutgangsdører med automatisk dørsperre		
267	Gjennomgående 6 pars manøverstrømskabel med stikkere		
268	Trykkluftbetjente endedører		
269	Eletresk/Trykkluftbetjente sideutgangsdører		
270	Overgangsbelg		
271	Helglatt belg mellom vognene (Spes. festeutstyr på hver vogn)		
272	Overgangsbelg. Glatt belg (1/2 i hver vognende)		
273	Overgangsvulst av gummi		
274	Overgangsbelg SIG		
275	Barnekupé		
276	Sykekupé		
277	Utstyr for bruk av respirator (festeanordning for oksygenflaske og stikkontakt for elektrisk drift)		
278	Heis for rullestol		
279			
280			

Utstyrs-koder for:

Trykk 750	Trykk 751	Trykk 752	Trykk 753
Lokomotiver	Personvogner	Godsvogner	Motorvogner
281			
282			
283	4 sidedører (Godsvogner)		
284	6 sidedører (Godsvogner)		
285	Innredning for sykkeltransport		
286	Innredning for banantransport		
287	Innredning for ostetransport		
288	Innredning for grønnsaktransport		
313	Hastighet	70 km/h	
314	Hastighet	80 km/h	
315	Hastighet	90 km/h	
316	Hastighet	100 km/h	
317	Hastighet	120 km/h	
318	Hastighet	130 km/h	
319	Hastighet	140 km/h	
320	Hastighet	150 km/h	
321	Hastighet	160 km/h	
325	Ferjeører		
350	Innredet som kjølevogn med kullsyreis		
351	Utstyrt for kullsyreis - og naturiskjøling		
353	Utstyrt for transport av matvarer		

Utstyrs-koder for:

Trykk 750 Lokomotiver	Trykk 751 Personvogner	Trykk 752 Godsvogner	Trykk 753 Motorvogner
372	Utstyrt med skinner for transport av beholdere		
373	Utstyrt med surrekjettinger		
374	Utstyrt med strammeanordning for last		
376	Utstyrt med containerpigger		
377	Utstyrt med hull for skoringspigger (containertransport)		
378	Utstyr for transport av Linjegods lastbærere		
379	Tømmerklave		
380	Gittersikring		
381	Gnistplate etter UIC - fiche 543, bilag 1 og 2		
382	Utstyrt med flyttbare skillevegger		
383	Utstyrt med monteringshull for for transport av fliskasser 45/46 m ³		
384	Utstyrt med endelemmer og festenokker for fastbinding av last		
401	Utstyr for transport av jernbaneskinner		
402	Utstyr for transport av beholdere for løssement		
404	Utstyr for transport av beholdere type LC - 40		
405	Utstyr for transport av fett i beholdere		
406	Utstyr for transport av pulvergods		
409	Utstyr for transport av trailertransport		
410	Påmontert beholder for transport av lut i pulverform		
412	Utstyr for transport av levende dyr		
413	Utstyr for transport av Leca bygningsblokker		
415	Påmontert "Jumbo" beholder for varmetransport		

Utstyrs-koder for:

Trykk 750

Lokomotiver

Trykk 751

Personvogner

Trykk 752

Godsvogner

Trykk 753

Motorvogner

430 Isolert tank

431 Varmeelement i tank

440 Forhøyet lastgrense

450 Ekstra ballast

451 RIV - merke

452 S - merke

453 Glidelager

456 SAB-hjul

460 Automatkobbel tp. Dellner

461 Kortkobbel tp. Dellner

465 Flenssmøring

500 Bygd for senere innmontering av automatisk kobling

501 Drag - og støtinnretning for automatisk kobling

505 Utstyr for krengeing Jfr. vogn B7 Lab 27033

Vognnummerliste med utstyrskode

Vogn		Tp	Bygge- år.	Tegn. fort. nr.	Boggi tegn.	Utstyrskode
Nummer	Litra					
19006	FVde		1939	719	Hjs. VII D	204. 215. 242. 247. 250. 264. 316.
19007	"		1936	"	" "	204. 215. 226. 242. 247. 250. 264. 316.
19008	"		1942	"	" "	204. 215. 226. 242. 247. 250. 264. 316.
19010	FVde		1938	719	" "	204. 215. 226. 242. 247. 250. 264. 316.
19011	"		1936	"	" "	204. 215. 242. 247. 250. 264. 316
19021	Fde		1976			204. 217. 226. 264. 317.
19022	"		1972			204. 217. 226. 264. 317.
19023	"		1971			204. 217. 226. 264. 317.
19900	BFV1		1928		" "	204. 215. 238. 239. 246. 260. 314
19903	CWLBV		1928		" "	204. 215. 239. 247. 260. 316
19904	BFV1		1928		" "	204. 215. 238. 239. 246.260. 314
19909	"		1929		" "	204. 215. 238. 239. 246. 260. 314
19916	"		1929		" "	204. 215. 238. 239. 246. 260. 314
19921	CBFV		1930		" "	204. 215. 239. 247. 260. 316.
19923	B1		1939		3690	204. 215. 247. 260. 270. 316. 325.
19924	B1		1939		"	204. 215. 247. 260. 270. 316.
19925	"		1939		"	204. 215. 247. 260. 270. 316325
19926	"		1939		"	204. 215. 247. 260. 270. 316. 325.
19927	"		1939		"	204. 215. 247. 260. 270. 318. 325.
19931	C2		1964	788	8680	210. 215. 247. 250. 252. 260. 273. 318. 500.

2

1,

Vognnummerliste med utstyrskode

Vogn		Tp	Bygge- år.	Tegn. fort. nr.	Boggi tegn.	Utstyrskode
Nummer	Litra					
21004	WLB	2	1940	738	8680	208. 215. 226. 230. 247. 255. 260. 266. 267. 273. 318. 325.
21006	"	2	1940	"	"	208. 215. 226. 230. 247. 255. 260. 266. 267. 273. 318. 325. .
21007	"	3	1941	739	"	204. 215. 226. 230. 247. 260. 266. 267. 270. 273. 318. 325.
21010	WLA	2	1977 ¹⁾	832	"	208. 215. 226. 230. 247. 255. 260. 266. 267. 273. 318.
21012	"	2	1978 ²⁾	"	"	208.215. 226. 230. 247. 255. 260. 266. 267. 273. 318.
21025	WLB	4	1956	616	"	208. 215. 226. 230. 247. 255. 260. 266. 267. 273. 318.
21026	"	4	1956	"	"	208. 215. 226. 230. 247. 255. 260. 266. 267. 273. 318
21027	"	4	1956	"	"	208. 215. 226. 230. 247. 255. 260. 266. 267 273. 318
21028	"	4	1957	"	"	208. 215. 226. 230. 247. 255. 260. 266. 273. 318
21029	"	4	1957	"	"	208. 215. 226. 230. 247. 255. 260. 266. 267 273. 318.
21032	"	4	1956	615	"	208. 215. 226. 230. 247. 255. 260. 266. 267 273. 318.
21033	"	4	1956	"	"	208. 215. 226. 230. 247. 255. 260. 266. 267 273. 318.
21034	"	4	1956	"	"	208. 215. 226. 230. 247. 255. 260. 266. 267 273. 318.
21035	WLAB	1	1957	651	"	210. 215. 226. 230. 247. 255. 260. 266. 267 318. 325.
21036	"	1	1957	"	"	210. 215. 230. 247. 260. 266. 270. 318. 325.
21037	"	1	1957	"	"	210. 215. 226. 230. 247. 255. 260. 266. 267 273. 318. 325.
21038	"	1	1958	"	"	210. 215. 226. 230. 247. 255. 260. 266. 267 273. 318. 325.
21039	"	1	1958	"	"	210. 215. 226. 230. 247. 255. 260. 266. 267. 273. 318. 325.

1) Opprinnelig byggeår 1951. 2) Opprinnelig byggeår 1952

Vognnummerliste med utstyrskode

Vogn		Tp.	Bygge- år.	Tegn. fort. nr.	Boggi tegn.	Ustyrskode
Nummer	Litra					
21040	WLAB	1	1958	651	8680	210. 215. 226. 234. 247. 255. 260. 266. 267 273. 318. 325.
21041	"	1	1958	"	"	210. 215. 226. 234. 247. 255. 260. 266. 267 273. 318. 325.
21042	"	1	1958	"	"	210. 215. 226. 234. 247. 255. 260. 266. 267 273. 318. 325.
21043	"	1	1958	674	"	208. 215. 226. 234. 247. 255. 260. 266. 267. 270. 273. 318. 500.
21044	"	1	1958	"	"	208. 215. 226. 234. 247. 255. 260. 266. 267 273. 318. 500.
21045	"	1	1959	"	"	208. 215. 226. 234. 247. 255. 260. 266. 267 273. 318. 500.
21046	"	1	1959	"	"	208. 215. 234. 247. 260. 266. 267. 270. 273 318. 500.
21047	"	1	1959	"	"	208. 215. 234. 247. 260. 266. 267. 270. 273 318. 500.
21048	"	1	1959	"	"	208. 215. 234. 247. 260. 266. 267. 270. 273. 318.500
21050	"	1	1961	"	"	208. 215. 226. 234. 247. 255. 260. 266. 267 273. 318. 500.
21051	"	1	1961	"	"	208. 215. 226. 234. 247. 255. 260. 266. 267 273. 318. 500.
21052	"	1	1961	"	"	208. 215.226 234. 247. 255. 260. 266 267 273. 318. 500
21053	"	1	1961	"	"	208. 215. 226. 234. 247. 255. 260. 266 267 270. 273. 318. 500.
21054	"	1	1961	"	"	208. 215. 226. 234. 247. 255. 260. 266. 267 273. 318.
21055	"	1	1962	"	"	208. 215. 226. 234. 247. 255. 260. 266. 267 273. 318.
21056	"	1	1962	"	"	208. 215. 226. 234. 247. 255. 260. 266. 267 273. 318.
21057	"	1	1963	689	"	208. 215. 226. 234. 247. 255. 260. 266. 267 273. 318
21058	WLAB	1	1963	"	"	208. 215. 226. 234. 247. 255. 260. 266. 267. 273. 318.

Vognnummerliste med utstyrskode

Vogn		Tp	Bygge- år.	Tegn. fort. nr.	Boggi tegn.	Ustyrskode
Nummer	Litra					
21059	WLAB	1	1963	689	8680	208. 215. 226. 234. 247. 255. 260. 266. 267. 273. 318.
21060	"	1	1963	"	"	208. 215. 226. 234. 247. 255. 260. 266. 267. 273. 318.
21062	"	1	1963	"	"	208. 215. 226. 234. 247. 255. 260. 266. 267. 273. 318.
21063	"	1	1963	"	"	208. 215. 226. 234. 247. 255. 260. 266. 267. 273. 318.
21064	"	1	1963	"	"	208. 215. 226. 234. 247. 255. 260. 266. 267. 273. 318.
21065	WLAB	1	1963	689	"	208. 215. 226. 234. 247. 255. 260. 266. 267. 273. 318.
21066	"	1	1963	"	"	208. 215. 226. 234. 247. 255. 260. 266. 267. 273. 318.
21067	"	1	1965	717	"	210. 215. 226. 234. 247. 255. 260. 266. 267. 273. 318.
21068	"	1	1965	"	"	210. 215. 226. 234. 247. 255. 260. 266. 267. 273. 318.
21069	"	1	1965	"	"	210. 215. 226. 234. 247. 255. 260. 266. 267. 273. 318.
21070	"	1	1965	"	"	210. 215. 226. 234. 247. 255. 260. 266. 267. 273. 318.
21071	"	1	1965	"	"	210. 215. 226. 234. 247. 255. 260. 266. 267. 273. 318.
21072	"	1	1965	"	"	210. 215. 226. 234. 247. 255. 260. 266. 267. 273. 318.
21073	"	1	1965	"	"	210. 215. 226. 234. 247. 255. 260. 266. 267. 273. 318.
21074	"	1	1965	"	"	210. 215. 226. 234. 247. 255. 260. 266. 267. 273. 318.
21075	"	1	1965	"	"	210. 215. 226. 234. 247. 255. 260. 266. 267. 273. 318.
21076	"	1	1965	"	"	210. 215. 226. 234. 247. 255. 260. 266. 267. 273. 318.
21077	WLABK	1	1965	"	"	210. 215. 226. 234. 247. 254. 255. 260. 266. 267. 273. 318. 325.

Vognnummerliste med utstyrskode

Vogn		Tp	Bygge- år.	Tegn. fort.nr.	Boggi tegn.	Utstyrskode
Nummer	Litra					
21078	WLABK	1	1965	"	8680	210. 215. 226. 234. 247. 254. 255. 260. 266. 267. 273. 318. 325.
21079	"	1	1965	"	"	210. 215. 226. 234. 247. 254. 255. 260. 266. 267. 273. 318. 325.
21080	"	1	1965	717	"	210. 215. 226. 234. 247. 254. 255. 260. 266 267. 273. 318. 325.
21081	"	1	1965	"	"	210. 215. 226. 234. 247. 254. 255. 260. 266. 273. 318. 325.
21082	"	1	1965	"	"	210. 215. 226. 234. 247. 254. 255. 260. 266. 267. 273. 318. 235.
21083	WLAB	2	1986	883	Wegm-F	210. 217. 226. 238. 234. 247. 255. 260. 261 266. 267. 268. 269. 273. 320. 500
21084	"	2	1986	"	"	210. 217. 226. 238. 234. 247. 255. 260. 261 266. 267. 268. 269. 273. 320. 500.
21085	"	2	1986	"	"	210. 217. 226. 238. 234. 247. 255. 260. 261 266. 267. 268. 269. 273. 320. 500.
21086	"	2	1986	"	"	210. 217. 226. 238. 234. 247. 255. 260. 261. 266. 267. 268. 269. 273. 320. 500.
21087	"	2	1986	"	"	210. 217. 226. 238. 234. 247. 255. 260. 261. 266. 267. 268. 269. 273. 320. 500.
21088	"	2	1986	"	"	210. 217. 226. 238. 234. 247. 255. 260. 261. 266. 267. 268. 269. 273. 320. 500.
21089	"	2	1986	"	"	210. 217. 226. 238. 234. 247. 255. 260. 261. 266. 267. 268. 269. 273. 320. 500
21090	"	2	1986	"	"	210. 217. 226. 238. 234. 247. 255. 260. 261. 266. 267. 268. 269. 273. 320. 500.
21091	"	2	1986	"	"	210. 217. 226. 238. 234. 247. 255. 260. 261. 266. 267. 268. 269. 273. 320. 500.
21092	"	2	1986	"	"	210. 217. 226. 238. 234. 247. 255. 260. 261. 266. 267. 268. 269. 273. 320. 500.
21093	"	2	1986	"	"	210. 217. 226. 238. 234. 247. 255. 260. 261. 266. 267. 268. 269. 273. 320. 500.
21094	"	2	1986	"	"	210. 217. 226. 238. 234. 247. 255. 260. 261. 266. 267. 268. 269. 273. 320. 500.
21095	WLAB	2	1987	"	"	210. 217. 226. 238. 234. 247. 255. 260. 261. 266. 267. 268. 269. 273. 320. 500.
21096	"	2	1987	"	"	210. 217. 226. 238. 234. 247. 255. 260. 261. 266. 267. 268. 269. 273. 320. 500.

Vognnummerliste med utstyrskode

Vogn		Tp	Bygge- år.	Tegn. fort.nr.	Boggi tegn.	Utstyrskode
Nummer	Litra					
21097	"	2	1987	883	Wegm-F	210. 217. 226. 238. 234. 247. 255. 260. 261. 266. 267. 268. 269. 273. 320. 500.
21098	"	2	1987	"	"	210. 217. 226. 238. 234. 247. 255. 260.261. 266. 267. 268. 269. 273. 320. 500.
21099	WLAB	2	1987	"	"	210. 217. 226. 238. 234. 247. 255. 260. 261. 266. 267. 268. 269. 273. 320. 500.
21100	"	2	1987	"	"	210. 217. 226. 238. 234. 247. 255. 260. 261. 266. 267. 268. 269. 273. 320. 500.
21101	"	2	1987	"	"	210. 217. 226. 238. 234. 247. 255. 260. 261. 266. 267. 268. 269. 273. 320. 500.
21102	"	2	1987	"	"	210. 217. 226. 238. 234. 247. 255. 260. 261. 266. 267. 268. 269. 273. 320. 500.
21201	BR		1972	786	8680	210. 215. 226. 235. 241. 247. 255. 261. 266 267. 273. 318. 500. 501.
21202	"		1972	"	"	210. 215. 226. 235. 241. 247. 255. 261. 266 267. 273. 318. 500. 501.
21203	"		1972	"	"	210. 215. 226. 235. 241. 247. 255. 261. 266 267. 273. 318. 500. 501.
21204	"		1972	"	"	210. 215. 226. 235. 241. 247. 255. 261. 266 267. 273. 318. 500. 501.
21205	"		1972	"	"	210. 215. 226. 235. 241. 247. 255. 261. 266 267. 273. 318. 500. 501.
21212	CB1		1960	682	"	210. 215. 226. 234. 247. 255. 256. 257. 260 266. 267. 273. 318. 500.
21213	"		1960	"	"	210. 215. 226. 234. 247. 255. 256. 257. 260 266. 267. 273. 318. 500.
21214	CB1		1960	"	"	210. 215. 226. 234. 247. 255. 256. 257. 260. 266. 267. 273. 318. 500.
21215	"		1960	"	"	210. 215. 226. 234. 247. 255. 256. 257. 260. 266. 267. 273. 318. 500.
21216	"		1960	"	"	210. 215. 226. 234. 247. 255. 256. 257. 260. 266. 267. 273. 318. 500.
21217	"		1960	"	"	210. 215. 226. 234. 247. 255. 256. 257. 260. 266. 267. 273. 318. 500
21218	"		1964	706	"	210. 215. 226. 234. 247. 255. 256. 257. 260 266. 267. 273. 318.
21219	"		1964	"	"	210. 215. 226. 234. 247. 255. 256. 257. 260 266. 267. 273. 318

Vognnummerliste med utstyrskode

Vogn		Tp	Bygge- år.	Tegn. fort.nr.	Boggi tegn.	Utstyrskode
Nummer	Litra					
21220	CB1		1960	682	8680	210. 215. 226. 230. 247. 255. 256. 257. 260 266. 267. 273. 318. 500.
21221	"		1960	"	"	210. 215. 226. 230. 247. 255. 256. 257. 260 266. 267. 273. 318.
21225	CB2		1974 ¹⁾	852	"	210. 215. 226. 247. 255. 257. 260. 266. 267 273. 318. 500.
21226	"		1974 ¹⁾	"	"	210. 215. 226. 247. 255. 257. 260. 266. 267 273. 318. 500.
21227	"		1974 ¹⁾	"	"	210. 215. 226. 247. 255. 257. 260. 266. 267 273. 318. 500.
21228	"		1974 ¹⁾	"	"	210. 215. 226. 247. 255. 257. 260. 266. 267 273. 318. 500.
21229	CB 3		1992 ¹⁾	"	"	210. 215. 226. 247. 255. 257. 260. 266. 267 273. 318. 500.
21230	"		1992 ¹⁾	"	"	210. 215. 226. 247. 255. 257. 260. 266. 267 273. 318. 500.
21231	"		1992 ¹⁾	"	"	210. 215. 226. 247. 255. 257. 260. 266. 267 273. 318. 500.
21232	"		1992 ¹⁾	"	"	210. 215. 226. 247. 255. 257. 260. 266. 267 273. 318. 500.
21233	"		1992 ¹⁾	"	"	210. 215. 226. 247. 255. 257. 260. 266. 267 273. 318. 500.
21234	"		1992 ¹⁾	"	"	210. 215. 226. 247. 255. 257. 260. 266. 267 273. 318. 500.
21235	"		1992 ¹⁾	"	"	210. 215. 226. 247. 255. 257. 260. 266. 267 273. 318. 500.
21236	"		1992 ¹⁾	"	"	210. 215. 226. 247. 255. 257. 260. 266. 267 273. 318. 500.
21255	R1		1959	675	"	210. 215. 226. 231. 247. 255. 260. 266. 267 273. 318.
21256	"		1959	"	"	210. 215. 256. 231. 247. 260. 266. 273. 318.
21257	"		1968	768	"	210. 215. 226. 231. 247. 260. 266. 267. 273. 318.
21259	"		1968	"	"	210. 215. 226. 231. 247. 260. 266. 267. 273. 318.

1)Oppr. byggeår 1947

Vognnummerliste med utstyrskode

Vogn		Tp	Bygge- år.	Tegn. fort.nr.	Boggi tegn.	Utstyrskode
Nummer	Litra					
21260	R1		1968	768	8680	210. 215. 226. 231. 247. 260. 266. 267. 273. 318
21261	"		1968	"	"	210. 215. 226. 231. 247. 260. 266. 267. 273. 318.
21318	F 3		1965	718	"	210. 215. 226. 247. 250. 255. 260. 267. 273. 318.
21320	"		1965	"	"	210. 215. 226. 247. 255. 260. 267. 273. 318.
21321	"	"	1965	"	"	210. 215. 226. 247. 250. 255. 260. 267. 273. 318.
21404	F2		1942	482	8680	210. 215. 226. 247. 250. 252. 255. 260. 267. 273. 318. 500.
21405	"		1942	"	"	204. 215. 226. 247. 252. 255. 260. 267. 273. 318.
21406	F3	1	1955	602	8680	208. 215. 226. 247. 252. 260. 267. 273. 318.
21407	"	1	1955	"	"	210. 215. 226. 247. 252. 255. 260. 267. 273. 318. 500.
21408	"	5	1972 ¹⁾	543	"	210. 215. 226. 247. 252. 255. 260. 267. 273. 318. 500.
21409	"	3	1955	602	"	210. 215. 226. 247. 252. 255. 260. 261. 267. 273. 318. 500.
21410	"	3	1955	"	"	210. 215. 226. 247. 252. 255. 260. 261. 267. 273. 318. 500.
21411	"	5	1956	"	"	208. 215. 226. 247. 250. 252. 255. 260. 267. 273. 318.
21412	"	2	1964	702	"	210. 215. 226. 247. 252. 255. 260. 261. 266. 267. 273. 318.
21414	"	2	1964	"	"	210. 215. 226. 247. 252. 255. 260. 261. 266. 267. 273. 318.
21416	"	5	1955	594	"	208. 215. 226. 247. 252. 260. 261. 267. 273. 318
21417	"	5	1955	602	"	208. 215. 226. 247. 250. 252. 255. 260. 267. 273. 318.
21420	"	4	1979	842	"	210. 215. 226. 230. 247. 252. 255. 260. 261. 267. 273. 318. 500.
21421	"	4	1979	"	"	210. 215. 226. 230. 247. 252. 255. 260. 261. 267. 273. 318. 500.
21422	"	4	1979	"	"	210. 215. 226. 230. 247. 252. 255. 260. 261. 267. 273. 318. 500.

1) Oppr. byggeår 1947

Vognnummerliste med utstyrskode

Vogn		Tp	Bygge- år.	Tegn. fort.nr.	Boggi tegn.	Utstyrskode
Nummer	Litra					
21424	F4		1951	600	B 21650	205. 215. 226. 230. 247. 261. 316.
21425	"		1956	635	"	205. 215. 247. 260. 316.
21426	FV	8	1965	707	"	208. 215. 226. 252. 264. 273. 316.
21427	"	8	1964	"	"	208. 215. 226. 252. 264.. 273. 316.
21431	F6		1950	559	"	205. 215. 247. 261. 316.
21432	"		1954	635	"	205. 215. 247. 260. 271. 316.
21432	"		1956	635	"	205. 215. 247. 260. 271. 316.
21509	BF10	2	1955	593	"	206. 215. 226. 247. 252. 255. 260. 266. 267. 273. 275. 276. 277. 318. 325.
21511	"	2	1955	"	"	206. 215. 226. 247. 252. 260. 266. 267.273. 275. 276. 277. 318. 325
21513	"	2	1955	"	"	206. 215. 226. 247. 252. 255. 260. 266. 267. 273. 275 276. 277. 318. 325.
21515	BF11		1965	727	"	210. 215. 226. 230. 247. 252. 260. 266 267. 273. 275. 276. 277. 318. <i>SH-Gruppen</i>
21516	"		1965	"	"	210. 215. 226. 230. 247. 252. 260. 266. 267. 273. 275. 276. 277. 318.
21517	"		1966	"	6510	210. 215. 230. 247. 252. 260. 266. 270. 275. 276. 277. 318. <i>Måltøykonens kjøkken/ N. 2004</i>
21518	"		1966	"	8680	210. 215. 226. 230. 247. 252. 255. 260. 266. 267. 273. 275. 276. 277. 318.
21519	"		1966	"	"	210. 215. 226. 230. 247. 252. 260. 266. 267. 273. 275. 276. 277. 318.
21520	"		1966	"	"	210. 215. 226. 230. 247. 252. 260. 266. 267. 273. 275. 276. 277. 318. <i>lv. 199</i>
21521	"		1966	"	"	210. 215. 226. 230. 247. 252. 260. 266. 267. 273. 275. 276. 277. 318. <i>NOK</i>
21522	"		1966	"	"	210. 215. 226. 230. 247. 252. 260. 266. 267. 273. 275. 276. 277. 318. <i>Reddant 4/1-00</i>
21523	"		1966	"	"	210. 215. 226. 230. 247. 252. 260. 266. 267. 273. 275. 276. 277. 318.
21524	"		1966	"	"	210. 215. 226. 230. 247. 252. 260. 266. 267. 273. 275. 276. 277. 318. <i>Jb. museet</i>

Vognnummerliste med utstyrskode

Nummer	Vogn		Bygge- år	Tegn. fort.	Boggi tegn.	Ustyrskode
	Litra	Tp				
21525	BF12		1968 ¹⁾	757	"	210. 215. 226. 230. 247. 252. 255. 260. 266.267. 273. 275. 276. 277. 318. 500.
21526	"		1969 ¹⁾	"	"	210. 215. 226. 230. 247. 252. 255. 260. 266.267. 273. 275. 276. 277. 318. 500.
21527	"		1969	757	8680	210. 215. 226. 230. 247. 252. 255. 260. 266 267. 273. 275. 276. 277. 318. 500. 501
21528	"		1969	"	"	210. 215. 226. 230. 247. 252. 255. 260. 266 267. 273. 275. 276. 277. 318. 500. 501
21529	"		1969	"	"	2210. 215. 226. 230. 247. 252. 255. 260. 266 267. 273. 275. 276. 277. 318. 500. 501
21530	"		1969	"	"	210. 215. 226. 230. 247. 252. 255. 260. 266 267. 273. 275. 276. 277. 318. 500. 501
21531	"		1969	"	"	2210. 215. 226. 230. 247. 252. 255. 260. 266 267. 273. 275. 276. 277. 318. 500. 501
21532	"		1969	"	"	2210. 215. 226. 230. 247. 252. 255. 260. 266 267. 273. 275. 276. 277. 318. 500. 501
21533	"		1970	"	"	210. 215. 226. 230. 247. 252. 255. 260. 266 267. 273. 275. 276. 277. 318. 500. 501
21534	"		1970	"	"	210. 215. 226. 230. 247. 252. 255. 260. 266 267. 273. 275. 276. 277. 318. 500. 501
21601	"		1973	"	"	210. 215. 226. 231. 247. 252. 255. 260. 266. 267. 273. 318. 500. 501.
21602	"		1973	"	"	210. 215. 226. 231. 247. 252. 255. 260. 266. 267. 273. 318. 500. 501.
21603	"		1973	"	"	210. 215. 226. 231. 247. 252. 255. 260. 266. 267. 273. 318. 500. 501.
21604	"		1973	"	"	210. 215. 226. 231. 247. 252. 255. 260. 266. 267. 273. 318. 500. 501.
21605			1973	"	"	210. 215. 226. 231. 247. 252. 255. 260. 266. 267. 273. 318. 500. 501.
21701	BF13	1	1977 ²⁾	819	"	206. 215. 226. 230. 247. 252. 255. 257. 260. 266. 267. 268. 269. 273. 275. 276. 277. 278. 318. 500.
21702	"	1	1978 ²⁾	"	"	206. 215. 226. 230. 247. 252. 255. 257. 260. 266. 267. 268. 269. 273. 275. 276. 277. 278 318. 500..
21703	"	1	1978 ²⁾	"	"	206. 215. 226. 230. 247. 252. 255. 257. 260. 266. 267. 268. 269. 273. 275. 276. 277. 278 318. 325. 500.

1) Oppr. byggeår 1947
2) Oppr. byggeår 1955

Vognnummerliste med utstyrskode

Vogn		Tp	Bygge- år.	Tegn. fort.nr.	Boggi tegn.	Utstyrskode
Nummer	Litra					
21704	BF13	2	1978	840	8680	210. 217. 226. 236. 247. 252. 255. 257. 260. 261. 266. 267. 268. 269. 273. 275. 276. 277. 278. 318. 500.
21705	"	2	1978	840	"	210. 217. 226. 236. 247. 252. 255. 257. 260. 261. 266. 267. 268. 269. 273. 275. 276. 277. 278. 318. 500.
21706	"	2	1979	"	"	210. 217. 226. 236. 247. 252. 255. 257. 260. 261. 266. 267. 268. 269. 273. 275. 276 277. 278. 318. 500.
21707	"	2	1979	"	"	210. 217. 226. 236. 247. 252. 255. 257. 260. 261. 266. 267. 268. 269. 273. 275. 276. 277. 278. 318. 500.
21708	"	2	1979	"	"	210. 217. 226. 236. 247. 252. 255. 257. 260. 261. 266. 267. 268. 269. 273. 275. 276. 277. 278. 318. 500.
21709	"	2	1979	"	"	210. 217. 226. 236. 247. 252. 255. 257. 260. 261. 266. 267. 268. 269. 273. 275. 276. 277. 278. 318. 500.
21710	"	2	1979	"	"	210. 217. 226. 236. 247. 252. 255. 257. 260. 261. 266. 267. 268. 269. 273. 275. 276. 277. 278. 318. 500.
21711	BF14		1979	841	"	210. 217. 226. 247. 252. 255. 257. 260. 261. 266. 267. 268. 269. 273. 275. 277. 278. 318. 500.
21712	"		1979	"	"	210. 217. 226. 247. 252. 255. 257. 260. 261. 266. 267. 268. 269. 273. 275. 277. 278. 318. 500.
21713	"		1979	"	"	210. 217. 226. 247. 252. 255. 257. 260. 261. 266. 267. 268. 269. 273. 275. 277. 278. 318. 500.
21714	"		1979	"	"	210. 217. 226. 247. 252. 255. 257. 260. 261. 266. 267. 268. 269. 273. 275. 277. 278. 318. 500.
21715	"		1979	"	"	210. 217. 226. 247. 252. 255. 257. 260. 261. 266. 267. 268. 269. 273. 275. 277 278. 318. 500.
21716	"		1979	"	"	210. 217. 226. 247. 252. 255. 257. 260. 261. 266. 267. 268. 269. 273. 275. 277. 278. 318. 500.
21717	"		1979	"	"	210. 217. 226. 247. 252. 255. 257. 260. 261. 266. 267. 268. 269. 273. 275. 277. 278. 318. 500.
21718	"		1979	"	8680	210. 217. 226. 247. 252. 255. 257. 260. 261. 266. 267. 268. 269. 273. 275. 277. 278. 318. 500.

Vognnummerliste med utstyrskode

Vogn		Tp	Bygge- år.	Tegn. fort.nr.	Boggi tegn.	Utstyrskode
Nummer	Litra					
21719	BF14		1979	841	8680	210. 217. 226. 247. 252. 255. 257. 260. 261. 266. 267. 268. 269. 273. 275. 277. 278, 318. 500.
21720	"		1979	"	"	210. 217. 226. 247. 252. 255. 257. 260. 261. 266. 267. 268. 269. 273. 275. 277. 278, 318. 500.
21721	"		1979	"	"	210. 217. 226. 247. 252. 255. 257. 260. 261. 266. 267. 268. 269. 273. 275. 277. 278. 318. 500.
21722	"		1979	"	"	210. 217. 226. 247. 252. 255. 257. 260. 261. 266. 267. 268. 269. 273. 275. 277. 278. 318. 500.
21723	"		1979	"	"	210. 217. 226. 247. 252. 255. 257. 260. 261. 266. 267. 268. 269. 273. 275. 277. 278. 318. 500.
21724	"		1979	"	"	210. 217. 226. 247. 252. 255. 257. 260. 261. 266. 267. 268. 269. 273. 275. 277. 278. 318. 500.
21725	"		1979	"	"	210. 217. 226. 247. 252. 255. 257. 260. 261. 266. 267. 268. 269. 273. 275. 277. 278. 318. 500.
21726	"		1979	840	"	210. 217. 226. 247. 252. 255. 257. 260. 261. 266. 267. 268. 269. 273. 275. 277 278, 318. 500.
21727	"		1979	"	"	210. 217. 226. 247. 252. 255. 257. 260. 261. 266. 267. 268. 269. 273. 275. 277. 278, 318. 500.
21728	"		1979	"	"	210. 217. 226. 247. 252. 255. 257. 260. 261. 266. 267. 268. 269. 273. 275. 277. 278. 318. 500.
21729	"		1979	"	"	210. 217. 226. 247. 252. 255. 257. 260. 261. 266. 267. 268. 269. 273. 275. 277. 278, 318. 500.
21730	"		1979	"	"	210. 217. 226. 247. 252. 255. 257. 260. 261. 266. 267. 268. 269. 273. 275. 277. 278, 318. 500.
21771	FR 7	2	1982	857	Wegm-A	210. 217. 222. 226. 238. 235. 247. 255. 257. 261. 266. 267. 269. 274. 319. 500
21772	"	2	1982	"	"	210. 217. 222. 226. 238. 235. 247. 255. 257. 261. 266. 267. 269. 274. 319. 500

Vognnummerliste med utstyrskode

Vogn		Tp	Bygge- år.	Tegn. fort.nr.	Boggi tegn.	Utstyrskode
Nummer	Litra					
21773	FR 7	2	1982	857	Wegm-A	210. 217. 226. 238. 234. 235. 247. 255. 256. 257. 260. 261. 266. 267. 269. 274. 319. 500
21774	"	2	1982	"	"	210. 217. 226. 238. 234. 235. 247. 255. 256. 257. 260. 261. 266. 267. 269. 274. 319. 500
21775	"	2	1982	"	"	210. 217. 226. 238. 234. 235. 247. 255. 256. 257. 260. 261. 266. 267. 269. 274. 319. 500
21776	"	1	1985	882	"	210. 217. 226. 238. 234. 235. 247. 255. 256. 257. 260. 261. 266. 267. 269. 274. 319. 500
21777	"	1	1985	"	"	210. 217. 226. 238. 234. 235. 247. 255. 256. 257. 260. 261. 266. 267. 269. 274. 319. 500
21778	"	1	1985	"	"	210. 217. 226. 238. 234. 235. 247. 255. 256. 257. 260. 261. 266. 267. 269. 274. 319. 500
21779	"	1	1985	"	"	210. 217. 226. 238. 234. 235. 247. 255. 256. 257. 260. 261. 266. 267. 269. 274. 319. 500
24001	A1K		1962	687	8680	210. 217. 226. 238. 234. 247. 250. 254. 260. 266. 267. 273. 318. 325.
24002	A2		1967	772	"	210. 217. 226. 247. 255. 257. 261. 266. 267. 273. 318.
24003	"		1967	"	"	210. 217. 226. 247. 255. 257. 261. 266. 267. 273. 318.
24004	"		1967	"	"	210. 217. 226. 247. 255. 257. 261. 266. 267. 273. 318.
24005	"		1967	"	"	210. 217. 226. 247. 255. 257. 261. 266. 267. 273. 318.
24006	"		1967	"	"	210. 217. 226. 247. 255. 257. 261. 266. 267. 273. 318.
24007	"		1967	"	"	210. 217. 226. 247. 255. 257. 261. 266. 267. 273. 318.
24008	A3		1977	825	"	210. 217. 226. 236. 247. 255. 257. 256. 261. 266. 267. 268. 269. 273. 318. 500.
24009	"		1977	"	"	210. 217. 226. 236. 247. 255. 257. 256. 261. 266. 267. 268. 269. 273. 318. 500
24051	C3		1974 ¹⁾	785	8680	210. 217. 226. 234. 247. 250 260. 266. 267. 273. 318. 500.

1) Oppr. byggeår 1947

Vognnummerliste med utstyrskode

Vogn		Tp	Bygge- år.	Tegn. fort.nr.	Boggi tegn.	Ustyrskode
Nummer	Litra					
24108	AB12		1960	682	8680	210. 217. 226. 234. 247. 254. 255. 260. 266. 267. 273. 318. 325.
24109	"		1960	"	"	210. 217. 226. 234. 247. 254. 255. 260. 266. 267. 273. 318. 325.
24114	AB11K		1964	706	"	210. 217. 226. . 247. 254. 255. 260. 266. 267. 273. 318. 325.
24115	"		1964	"	"	210. 217. 226. 234. 247. 254. 255. 260. 266. 267. 273. 318. 325
24116	AB 12		1964	706	"	210. 217. 226. 234. 247. 255. 260. 266 267. 273. 318.
24120	AB11K		1964	"	"	210. 217. 226. 234. 247. 254. 255. 260. 266. 267. 273. 318. 325.
24121	"		1964	"	"	210. 217. 226. 234. 247. 254. 255. 260. 266. 267. 273. 318. 325.
24122	AB12K		1964	"	"	210. 217. 226. 234. 247. 254. 255. 260. 266. 267. 273. 318. 325.
24123	"		1964	"	"	210. 217. 226. 234. 247. 254. 255. 260. 266. 267. 273. 318. 325.
24701	B7	3	1982	856	Wegm-A	210. 217. 222. 226. 238. 235. 247. 253. 255. 256. 260. 261. 266. 267. 269. 319. 500.
24702	"	3	1982	"	"	210. 217. 222. 226. 238. 235. 247. 253. 255. 256. 260. 261. 266. 267. 269. 319. 500.
24703	"	3	1982	"	"	210. 217. 222. 226. 238. 235. 247. 253. 255. 256. 260. 261. 266. 267. 269. 319. 500.
24706	AB7	2	1985	881	"	210. 217. 222. 226. 238. 235. 247. 253. 255. 256. 257. 260. 261. 266. 267. 269.319. 500.
24707	"	2	1985"	"	"	210. 217. 222. 226. 238. 235. 247. 253. 255. 256. 257. 260. 261. 266. 267. 269.319. 500.
24708	"	2	1985	"	"	210. 217. 222. 226. 238. 235. 247. 253. 255. 256. 257. 260. 261. 266. 267. 269.319. 500.
24709	"	2	1985	"	"	210. 217. 222. 226. 238. 235. 247. 253. 255. 256. 257. 260. 261. 266. 267. 269. 274. 319. 500.
24710	"	2	1985	"	Wegm-A	210. 217. 222. 226. 238. 235. 247. 253 255. 256. 257. 260. 261. 266. 267. 269. 274. 319. 500.

1) Oppr. byggeår 1947

Vognnummerliste med utstyrskode

Vogn		Tp	Bygge- år.	Tegn. fort.nr.	Boggi tegn.	Ustyrskode
Nummer	Litra					
24711	AB7	2	1985	881	Wegm-A	210. 217. 222. 226. 238. 235. 247. 253. 255. 256. 257. 260. 261. 266. 267. 269. 274. 319. 500.
24712	"	2	1985	"	"	210. 217. 222. 226. 238. 235. 247. 253. 255. 256. 257. 260. 261. 266. 267. 269. 274. 319. 50
24713	"	2	1989	"	"	210. 217. 222. 226. 238. 235. 247. 253. 255. 256. 257. 260. 261. 266. 267. 269. 274. 319. 500
24714	"	2	1989	"	"	210. 217. 222. 226. 238. 235. 247. 253. 255. 256. 257. 260. 261. 266. 267. 269. 274. 319. 500.
25502	B3	3	1975 ¹⁾	566	8680	210. 217. 226. 247. 255. 260. 266. 267. 273. 318. 500.
25503	B3-2	3	1970 ¹⁾	"	"	210. 217. 226. 247. 255. 260. 266. 267. 273. 318. 500.
25504	"	3	1969 ¹⁾	"	"	210. 217. 226. 247. 255. 260. 266. 267. 273. 318. 500.
25505	"	3	1975 ¹⁾	"	"	210. 217. 226. 247. 255. 260. 266. 267 273. 317. 500.
25506	"	3	1969 ¹⁾	"	"	210. 217. 226. 247. 255. 260. 266. 267. 273. 318. 500.
25507	"	3	1963 ¹⁾	"	"	210. 217. 226. 247. 255. 260. 266. 267. 273. 318. 500.
25508	"	3	1969 ²⁾	543	"	210. 217. 226. 247. 255. 260. 266. 267. 273. 318. 500.
25509	"	3	1969 ³⁾	566	"	210. 217. 226. 247. 255. 260. 266. 267. 273. 318. 500.
25510	"	3	1970 ³⁾	"	"	210. 217. 226. 247. 255. 260. 266. 267. 273. 318. 500.
25512	"	3	1969 ³⁾	"	8680	210. 217. 226. 247. 255. 260. 266. 267. 273. 318. 500.

1) Oppr. byggeår 1950 2) Oppr. byggeår 1947 3) Oppr. byggeår 1951

Vognnummerliste med utstyrskode

Vogn		Tp	Bygge- år.	Tegn. fort.nr.	Boggi tegn.	Utstyrskode
Nummer	Litra					
25513	B3-2	3	1970 ¹⁾	566	8680	210. 217. 226. 247. 255. 260. 266. 267. 273. 318. 500.
25514	"	3	1970 ¹⁾	"	"	210. 217. 226. 247. 255. 260. 266. 267. 273. 318. 500.
25515	"	3	1970 ¹⁾	"	"	210. 217. 226. 247. 255. 260. 266. 267. 273. 318. 500.
25516	"	3	1971 ¹⁾	"	"	210. 217. 226. 247. 255. 260. 266. 267. 273. 318. 500.
25517	"	3	1972 ²⁾	"	"	210. 217. 226. 247. 255. 260. 266. 267. 273. 318. 500.
25518	"	3	1971 ²⁾	"	"	210. 217. 226. 247. 255. 260. 266. 267. 273. 318. 500.
25520	"	3	1970 ²⁾	"	"	210. 217. 226. 247. 255. 260. 266. 267. 273. 318. 500
25521	"	3	1974 ²⁾	"	"	210. 217. 226. 247. 255. 260. 266. 267. 273. 318. 500.
25522	"	3	1972 ²⁾	"	"	210. 217. 226. 247. 255. 260. 266. 267. 273. 318. 500
25530	"	3	1973 ²⁾	"	"	210. 217. 226. 247. 255. 260. 266. 267. 273. 318. 500
25531	"	2	1962	691	"	210. 217. 226. 247. 255. 261. 266. 267. 273. 318. 500.
25532	"	2	1962	"	"	210. 217. 226. 247. 255. 261. 266. 267. 273. 318. 500.
25533	"	2	1962	"	"	210. 217. 226. 247. 255. 261. 266. 267. 273. 318. 500.
25534	B3	2	1962	"	"	210. 217. 226. 247. 255. 261. 266. 267. 273. 318. 500.
25535	B3 - 2	2	1962	"	"	210. 217. 226. 247. 255. 261. 266. 267. 273. 318. 500.
25536	B3	2	1962	691	8680	210. 217. 226. 247. 255. 261. 266. 267. 273. 318. 500.
25537	B3-2	2	1962	"	"	210. 217. 226. 247. 255. 261. 266. 267. 273. 318. 500.
25538	"	2	1962	"	"	210. 217. 226. 247. 255. 261. 266. 267. 273. 318. 500.

1) Oppr. byggeår 1951. 2) Oppr. byggeår 1952

Vognnummerliste med utstyrskode

Vogn		Tp	Bygge- år.	Tegn. fort. nr.	Boggi tegn.	Utstyrskode
Nummer	Litra					
25539	B3-2	2	1962	691	8680	210. 217. 226. 247. 255. 261. 266. 267. 273. 318. 500.
25540	"	2	1962	"	"	210. 217. 226. 247. 255. 261. 266. 267. 273. 318. 500.
25541	"	2	1962	"	"	210. 217. 226. 247. 255. 261. 266. 267. 273. 318. 500.
25542	B3	2	1962	"	"	210. 217. 226. 247. 255. 261. 266. 267. 273. 318. 500.
25543	B3-2	2	1962	"	"	210. 217. 226. 247. 255. 261. 266. 267. 273. 318. 500.
25544	"	2	1962	"	"	210. 217. 226. 247. 255. 261. 266. 267. 273. 318. 500.
25545	B3	2	1962	"	"	210. 217. 226. 247. 255. 261. 266. 267. 273. 318. 500.
25546	B3-2	2	1962	"	"	210. 217. 226. 247. 255. 261. 266. 267. 273. 318. 500.
25547	"	2	1962	"	"	210. 217. 226. 247. 255. 261. 266. 267. 273. 318. 500.
25548	"	2	1962	"	"	210. 217. 226. 247. 255. 261. 266. 267. 273. 318. 500.
25549	B3	2	1962	"	"	210. 217. 226. 247. 255. 261. 266. 267. 273. 318. 500.
25550	B3-2	2	1963	"	"	210. 217. 226. 247. 255. 261. 266. 267. 273. 318. 500.
25551	B3-2	2	1963	"	"	210. 217. 226. 247. 255. 261. 266. 267. 273. 318. 500.
25552	"	2	1963	"	"	210. 217. 226. 247. 255. 261. 266. 267. 273. 318.
25553	"	2	1963	"	"	210. 217. 226. 247. 255. 261. 266. 267. 273. 318.
25554	"	2	1963	"	"	210. 217. 226. 247. 255. 261. 266. 267. 273. 318. 500.
25555	"	2	1963	"	"	210. 217. 226. 247. 255. 261. 266. 267. 273. 318. 500.
25556	"	2	1963	"	"	210. 217. 226. 247. 255. 261. 266. 267. 273. 318. 500.
25557	B3-2	2	1963	691	8680	210. 217. 226. 247. 255. 261. 266. 267. 273. 318. 500.

Vognnummerliste med utstyrskode

Vogn		Tp	Bygge- år.	Tegn. fort. nr.	Boggi tegn.	Utstyrskode
Nummer	Litra					
25558	B3-2	2	1963	691	8680	210. 217. 226. 247. 255. 261. 266. 267. 273. 318.
25559	"	2	1963	"	"	210. 217. 226. 247. 255. 261. 266. 267. 273. 318.
25560	"	2	1963	"	"	210. 217. 226. 247. 255. 261. 266. 267. 273. 318.
25561	"	2	1963	"	"	210. 217. 226. 247. 255. 261. 266. 267. 273. 318
25562	"	2	1963	"	"	210. 217. 226. 247. 255. 261. 266. 267. 273. 318.
25563	"	2	1964	"	"	210. 217. 226. 247. 253. 255. 261. 266. 267. 273. 318
25564	"	2	1964	"	"	210. 217. 226. 247. 253. 255. 261. 266. 267. 273. 318
25565	"	2	1964	"	"	210. 217. 226. 247. 253. 255. 261. 266. 267. 273. 318.
25566	B3-2	2	1964	"	"	210. 217. 226. 247. 253. 255. 261. 266. 267. 273. 318.
25567	"	2	1964	"	"	210. 217. 226. 247. 253. 261. 266. 267. 273. 318.
25568	"	2	1964	"	"	210. 217. 226. 247. 253. 255. 261. 266. 267. 273. 318.
25569	B3	2	1964	"	"	210. 217. 226. 247. 253.261. 266. 267. 273. 318.
25570	"	2	1964	"	"	210. 217. 226. 247. 253. 255. 261. 266. 267. 273. 318.
25571	B3-2	2	1964	"	"	210. 217. 226. 247. 253 255. 261. 266. 267. 273. 318.
25572	"	2	1964	"	"	210. 217. 226. 247. 253. 255. 261. 266. 267. 273. 318.
25573	B3	2	1965	"	"	210. 217. 226. 247. 253. 261. 266. 267. 273. 318.
25574	B3-2	2	1965	"	"	210. 217. 226. 247. 253. 255. 261. 266. 267. 273. 318.
25575	"	2	1966	"	"	210. 217. 226. 247. 253.255. 261. 266. 267. 273. 318.
25576	B3-2	2	1966	691	8680	210. 217. 226. 247. 253. 255. 261. 266. 267. 273. 318.

Vognnummerliste med utstyrskode

Vogn		Tp	Bygge- år.	Tegn.	Boggi fort. nr.	tegn.	Utstyrskode
Nummer	Litra						
25577	B3	2	1966	691	8680	210. 215. 226. 247. 253. 255. 261. 266. 267. 273. 318.	
25578	B3-2	2	1966	"	"	210. 215. 226. 247. 253. 255. 261. 266. 267. 273. 318.	
25579	"	2	1966	"	"	210. 215. 226. 247. 253. 255. 261. 266. 267. 273. 318.	
25580	"	2	1966	"	"	210. 215. 226. 247. 255. 261. 266. 267. 273. 318.	
25581	"	2	1966	"	"	210. 215. 226. 247. 255. 261. 266. 267. 273. 318	
25582	"	2	1966	"	"	210. 215. 226. 247. 255. 261. 266. 267. 273. 318.	
25583	"	2	1966	"	"	210. 215. 226. 247. 255. 261. 266. 267. 273. 318.	
25584	"	2	1966	"	"	210. 215. 226. 247. 255. 261. 266. 267. 273. 318.	
25585	"	2	1966	"	"	210. 215. 226. 247. 255. 261. 266. 267. 273. 318.	
25586	"	2	1966	"	"	210. 215. 226. 247. 255. 261. 266. 267. 273. 318.	
25587	"	2	1966	"	"	210. 215. 226. 247. 261. 266. 267. 273. 318.	
25588	"	2	1966	"	"	210. 215. 226. 247. 255. 261. 266. 267. 273. 318.	
25589	"	2	1966	"	"	210. 215. 226. 247. 255. 261. 266. 267. 273. 318.	
25590	"	2	1966	"	"	210. 215. 226. 247. 255. 261. 266. 267. 273. 318.	
25591	"	2	1966	"	"	210. 215. 226. 247. 255. 261. 266. 267. 273. 318.	
25592	B3 - 2	2	1966	"	"	8680 210. 215. 226. 247. 255. 261. 266. 267 273. 318.	
25593	"	2	1966	"	"	210. 215. 226. 247. 255. 261. 266. 267 273. 318.	
25594	B3	2	1966	"	"	210. 215. 226. 247. 255. 261. 266. 267. 273. 318.	
25595	B3-2	2	1966	"	"	210. 215. 226. 247. 255. 261. 266. 267 273. 318.	

Vognnummerliste med utstyrskode

Vogn		Tp	Bygge- år.	Tegn.	Boggi fort. nr.	tegn.	Utstyrskode
Nummer	Litra						
25596	B3-2	2	1966	691	8680	210. 215. 226. 247. 255. 261. 266. 267 273. 318.	
25597	"	2	1966	"	"	210. 215. 226. 247. 255. 261. 266. 267. 273. 318	
25598	B3	2	1967	"	"	210. 215. 226. 247. 255. 261. 266. 267. 273. 318.	<i>Atkins 1/1 - 00</i>
25599	B3 - 2	2	1967	"	"	210. 215. 226. 247. 255. 261. 266. 267. 273. 318.	
25600	B3	2	1967	"	"	210. 217. 226. 247. 261. 266. 267. 273. 318	
25601	B3 - 2	2	1966	"	"	210. 217. 226. 247. 255. 261. 266. 267. 273. 318	
25602	"	2	1967	"	"	210. 217. 226. 247. 261. 266. 267. 273. 318	
25603	B3	2	1967	"	"	210. 217. 226. 247. 261. 266. 267. 273. 318	
25604	"	2	1967	"	"	210. 217. 226. 247. 261. 266. 267. 273. 318	
25605	B3 - 2	2	1967	"	"	210. 217. 226. 247. 261. 266. 267. 273. 318	
25606	B3	2	1966	"	"	210. 217. 226. 247. 261. 266. 267. 273. 318	
25607	"	2	1967	"	"	210. 217. 226. 247. 255. 261. 266. 267. 273. 318.	
25608	B3 - 2	2	1967	"	"	210. 217. 226. 247. 261. 266. 267. 273. 318	
25609	"	2	1967	"	"	210. 217. 226. 247. 261. 266. 267. 273. 318	
25610	"	2	1967	"	"	210. 217. 226. 247. 261. 266. 267. 273. 318	
25611	"	2	1966	"	"	210. 217. 226. 247. 261. 266. 267. 273. 318	
25612	"	2	1967	"	"	210. 217. 226. 247. 261. 266. 267. 273. 318	
25613	B3	2	1967	"	"	210. 217. 226. 247. 255. 261. 266. 267. 273. 318.	
25614	B3 - 2	2	1967	"	"	210. 217. 226. 247. 261. 266. 267. 273. 318.	
25615	B3	2	1968	"	"	210. 217. 226. 247. 261. 266. 267. 273. 318.	
25616	B3 - 2	2	1966	"	"	210. 217. 226. 247. 261. 266. 267. 273.318.	
25617	"	2	1967	"	"	210. 215. 226. 247. 255. 261. 266. 267. 273. 318.	
25618	B3 - 2	2	1967	691	8680	210. 217. 226. 247. 255. 261. 266. 267. 273. 318.	

Vognnummerliste med utstyrskode

Vogn		Tp	Bygge- år.	Tegn. fort. nr.	Boggi tegn.	Utstyrskode
Nummer	Litra					
25619	B3 - 2	2	1967	691	8680	210. 217. 226. 247. 255. 261. 266. 267. 273. 318.
25620	"	2	1967	"	"	210. 217. 226. 247. 261. 266. 267. 273. 318
25621	"	2	1966	"	"	210. 217. 226. 247. 261. 266. 267. 273. 318
25622	"	2	1967	"	"	210. 217. 226. 247. 255. 261. 266. 267. 273. 318.
25623	B3	2	1969	"	"	210. 217. 226. 247. 255. 261. 266. 267. 273. 318.
25624	"	2	1969	"	"	210. 217. 226. 247. 261. 255. 266. 267. 273. 318.
25625	B3-2	2	1969	"	"	210. 217. 226. 247. 255. 261. 266. 267. 273.318. 500.
25626	"	2	1969	"	"	210. 217. 226. 247. 255. 261. 266. 267. 273. 318. 500.
25627	"	2	1969	"	"	210. 217. 226. 247. 255. 261. 266. 267. 273. 318. 500.
25628	B3	2	1969	"	"	210. 217. 226. 247. 255. 261. 266. 267. 273. 318. 500
25629	B3-2	2	1969	"	"	210. 217. 226. 247. 255. 261. 266. 267. 273. 318. 500
25630	B3	2	1969	"	"	210. 217. 226. 247. 255. 261. 266. 267. 273. 318. 500
25631	B3-2	2	1969	"	"	210. 217. 226. 247. 255. 261. 266. 267. 273. 318. 500
25632	"	2	1969	"	"	210. 217. 226. 247. 261. 266. 267. 273. 318. 500
25633	"	2	1969	"	"	210. 217. 226. 247. 255. 261. 266. 267. 273. 318. 500
25634	"	2	1969	"	"	210. 217. 226. 247. 255. 261. 266. 267. 273. 318. 500
25635	"	2	1969	"	"	210. 217. 226. 247. 255. 261. 266. 267. 273. 318. 500.
25636	"	2	1969	"	"	210. 217. 226. 247. 261. 266. 267. 273. 318. 500
25637	B3 - 2	2	1969	691	8680	210. 217. 226. 247. 255. 261. 266. 267. 273. 318. 500.

Vognnummerliste med utstyrskode

Vogn		Tp	Bygge- år.	Tegn. fort. nr.	Boggi tegn.	Utstyrskode
Nummer	Litra *					
25638	B3	2	1969	691	8680	210. 217. 226. 247. 261. 266. 267. 273. 318. 500
25639	B3 - 2	2	1969	"	"	210. 215. 226. 247. 261. 266. 267. 273. 318. 500.
25640	"	2	1969	"	"	210. 217. 226. 247. 255. 261. 266. 267. 273. 318. 500. 501
25641	B3	2	1969	"	"	210. 217. 226. 247. 255. 261. 266. 267. 273. 318. 500. 501
25642	"	2	1969 ¹⁾	543	"	210. 217. 226. 247. 255. 261. 266. 267. 273. 318. 500. 501
25643	"	2	1969 ²⁾	566	"	210. 217. 226. 247. 255. 261. 266. 267. 273. 318. 500. 501
25644	B3 - 2	2	1971	691	"	210. 217. 226. 247. 255. 261. 266. 267. 273. 318. 500. 501
25645	"	2	1971	"	"	210. 217. 226. 247. 255. 261. 266. 267. 273. 318. 500. 501
25646	"	2	1971	"	"	210. 217. 226. 247. 255. 261. 266. 267. 273. 318. 500. 501
25647	B3	2	1971	"	"	210. 217. 226. 247. 255. 261. 266. 267. 273. 318. 500. 501
25648	"	2	1971	"	"	210. 217. 226. 247. 255. 261. 266. 267. 273. 318. 500. 501.
25649	"	2	1971	"	"	210. 217. 226. 247. 255. 261. 266. 267. 273. 318. 500. 501.
25650	"	2	1971	"	"	210. 217. 226. 247. 255. 261. 266. 267. 273. 318. 500. 501
25651	B3 - 2	2	1971	"	"	210. 217. 226. 247. 255. 261. 266. 267. 273. 318. 500. 501.
25652	"	2	1972	"	"	210. 215. 226. 247. 255. 261. 266. 267. 273. 318. 500. 501.
25653	B3 - 2	2	1972	"	"	210. 217. 226. 247. 255. 261. 266. 267. 273. 318. 500. 501
25654	"	2	1972	"	"	210. 217. 226. 247. 255. 261. 266. 267. 273. 318. 500. 501
25655	B3 - 2	2	1972	691	8680	210. 217. 226. 247. 255. 261. 266. 267. 273. 318. 500. 501

1) Oppr. byggeår 1947.

2) Oppr. byggeår 1951

Vognnummerliste med utstyrskode

Vogn		Tp	Bygge- år.	Tegn. fort. nr.	Boggi tegn.	Ustyrskode
Nummer	Litra					
25656	B3 - 2	2	1972	691	8680	210. 217. 226. 247. 255. 261. 266. 267. 273. 318. 500. 501.
25657	B3K	2	1972	"	"	210. 217. 226. 247. 254. 255. 261. 266. 267. 273. 318. 325. 500. 501.
25658	"	2	1972	"	"	210. 217. 226. 247. 254. 255. 261. 266. 267. 273. 318. 325. 500. 501.
25659	"	2	1972	"	"	210. 217. 226. 247. 254. 255. 261. 266. 267. 273. 318. 325. 500. 501.
25660	"	2	1972	"	"	210. 215. 226. 247. 254. 255. 261. 266. 267. 273. 318. 325. 500. 501.
25661	"	2	1972	"	"	210. 215. 226. 247. 254. 255. 261. 266. 267. 273. 318. 325. 500. 501.
25662	"	2	1972	"	"	210. 215. 226. 247. 254. 255. 261. 266. 267. 273. 318. 325. 500. 501.
25663	"	2	1972	"	"	210. 215. 226. 247. 254. 255. 261. 266. 267. 273. 318. 325. 500. 501.
25664	"	2	1972	"	"	210. 215. 226. 247. 254. 255. 261. 266. 267. 273. 318. 325. 500. 501.
25665	"	2	1972	"	"	210. 217. 226. 247. 254. 255. 261. 266. 267. 273. 318. 325. 500. 501.
25666	"	2	1972	"	"	210. 217. 226. 247. 254. 255. 261. 266. 267. 273. 318. 325. 500. 501.
25667	"	2	1972	"	"	210. 217. 226. 247. 254. 255. 261. 266. 267. 273. 318. 325. 500. 501.
25668	"	2	1973	"	"	210. 217. 226. 247. 254. 255. 261. 266. 267. 273. 318. 325. 500. 501.
25669	B3 - 2	2	1975 ¹⁾	811	"	210. 217. 226. 247. 255. 261. 266. 267. 273. 318. 500.
25670	"	2	1976 ¹⁾	"	"	210. 217. 226. 247. 255. 261. 266. 267. 273. 318. 500.
25671	B3	2	1976 ¹⁾	"	"	210. 217. 226. 247. 255. 261. 266. 267. 273. 318.
25672	B3 - 2	2	1976 ¹⁾	"	"	210. 217. 226. 247. 255. 261. 266. 267. 273. 318.
25673	B3 - 2	2	1976 ¹⁾	811	8680	210. 217. 226. 247. 255. 261. 266. 267. 273. 318.

1) Oppr. byggeår 1947

Vognnummerliste med utstyrskode

Vogn		Tp	Bygge- år.	Tegn. fort. nr.	Boggi tegn.	Utstyrskode
Nummer	Litra					
25674	B3 - 2	2	1977 ¹⁾	811	8680	210. 217. 226. 247. 255. 261. 266. 267. 273. 318. <i>Allegh 4/1-00</i>
25675	"	2	1979 ¹⁾	"	"	210. 217. 226. 247. 261. 266. 267. 273. 318. 500.
<i>25676</i>	"	<i>2</i>	"	"	"	
25959	"		1971 ¹⁾	"	"	210. 215. 226. 247. 255. 260. 266. 267. 273. 318. 500.
26001	B5 - 2		1977	824	"	210. 217. 226. 234. 236. 247. 255. 256. 260. 261. 266. 267. 268. 269. 273. 318. 500.
26002	"		1977	"	"	210. 217. 226. 234. 236. 247. 255. 256. 260. 261. 266. 267. 268. 269. 273. 318. 500.
26003	"		1977	"	"	210. 217. 226. 234. 236. 247. 255. 256. 260. 261. 266. 267. 268. 269. 273. 318. 500.
26004	"		1977	"	"	210. 217. 226. 234. 236. 247. 255. 256. 260. 261. 266. 267. 268. 269. 273. 318. 500.
26005	B5-2		1977	"	"	210. 217. 226. 234. 236. 247. 255. 256. 260. 261. 266. 267. 268. 269. 273. 318. 500.
26006	"		1977	"	"	210. 217. 226. 234. 236. 247. 255. 256. 260. 261. 266. 267. 268. 269. 273. 318. 500.
26007	"		1977	"	"	210. 217. 226. 234. 236. 247. 255. 256. 260. 261. 266. 267. 268. 269. 273. 318. 500.
26008	"		1977	"	"	210. 217. 226. 234. 236. 247. 255. 256. 260. 261. 266. 267. 268. 269. 273. 318. 500.
26009	"		1977	"	"	210. 217. 226. 234. 236. 247. 255. 256. 260. 261. 266. 267. 268. 269. 273. 318. 500.
26010	"		1977	"	"	210. 217. 226. 234. 236. 247. 255. 256. 260. 261. 266. 267. 268. 269. 273. 318. 500.
26011	"		1977	"	"	210. 217. 226. 234. 236. 247. 255. 256. 260. 261. 266. 267. 268. 269. 273. 318. 500.
26012	"		1977	"	"	210. 217. 226. 234. 236. 247. 255. 256. 260. 261. 266. 267. 268. 269. 273. 318. 500.
26013	"		1977	"	"	210. 217. 226. 234. 236. 247. 255. 256. 260. 261. 266. 267. 268. 269. 273. 318. 500.

1) Oppr. byggeår 1947. 2) Oppr. byggeår 1952.

Vognnummerliste med utstyrskode

Vogn		Tp	Bygge- år.	Tegn. fort. nr.	Boggi tegn.	Utstyrskode
Nummer	Litra					
26014	B5-2		1977	824	8680	210. 217. 226. 234. . 247. 255. 256. 260. 261. 266. 267. 268. 269. 273. 318. 500.
26015	"		1977	"	"	210. 217. 226. 234. . 247. 255. 256. 260. 261. 266. 267. 268. 269. 273. 318. 500.
26016	"		1977	"	"	210. 217. 226. 234. . 247. 255. 256. 260. 261. 266. 267. 268. 269. 273. 318. 500.
26017	"		1977	"	"	210. 217. 226. 234. . 247. 255. 256. 260. 261. 266. 267. 268. 269. 273. 318. 500.
26018	"		1977	"	"	210. 217. 226. 234. . 247. 255. 256. 260. 261. 266. 267. 268. 269. 273. 318. 500.
26019	"		1980	"	"	210. 217. 226. 234. . 247. 255. 256. 260. 261. 266. 267. 268. 269. 273. 318. 500.
26020	"		1980	"	"	210. 217. 226. 234. . 247. 255. 256. 260. 261. 266. 267. 268. 269. 273. 318. 500.
26021	"		1980	"	"	210. 217. 226. 234. . 247. 255. 256. 260. 261. 266. 267. 268. 269. 273. 318. 500.
26022	"		1980	"	"	210. 217. 226. 234. . 247. 255. 256. 260. 261. 266. 267. 268. 269. 273. 318. 500.
26023	B5 - 2		1980	"	"	210. 217. 226. 234. . 247. 255. 256. 260. 261. 266. 267. 268. 269. 273. 318. 500.
26024	"		1980	"	"	210. 217. 226. 234. . 247. 255. 256. 260. 261. 266. 267. 268. 269. 273. 318. 500.
26025	"		1980	"	"	210. 217. 226. 234. . 247. 255. 256. 260. 261. 266. 267. 268. 269. 273. 318. 500.
26026	"		1980	"	"	210. 217. 226. 234. . 247. 255. 256. 260. 261. 266. 267. 268. 269. 273. 318. 500.
26027	"		1980	"	"	210. 217. 226. 234. . 247. 255. 256. 260. 261. 266. 267. 268. 269. 273. 318. 500.
26028	"		1980	"	"	210. 217. 226. 234. . 247. 255. 256. 260. 261. 266. 267. 268. 269. 273. 318. 500.
26029	"		1980	"	"	210. 217. 226. 234. . 247. 255. 256. 260. 261. 266. 267. 268. 269. 273. 318. 500.
26030	"		1980	"	"	210. 217. 226. 234. . 247. 255. 256. 260. 261. 266. 267. 268. 269. 273. 318. 500.
26031	"		1980	"	"	210. 217. 226. 234. . 247. 255. 256. 260. 261. 266. 267. 268. 269. 273. 318. 500.
26032	B5 - 2		1980	824	8680	210. 217. 226. 234. . 247. 255. 256. 260. 261. 266. 267. 268. 269. 273. 318. 500.

Vognnummerliste med utstyrskode

Vogn		Tp	Bygge- år.	Tegn. fort. nr.	Boggi tegn.	Utstyrskode
Nummer	Litra					
26033	B5 - 2		1980	824	8680	210. 217. 226. 234. . 247. 255. 256. 260. 261. 266. 267. 268. 269. 273. 318. 500.
26034	"		1980	"	"	210. 217. 226. 234. . 247. 255. 256. 260. 261. 266. 267. 268. 269. 273. 318. 500.
26035	"		1980	"	"	210. 217. 226. 234. . 247. 255. 256. 260. 261. 266. 267. 268. 269. 273. 318. 500.
26036	"		1980	"	"	210. 217. 226. 234. . 247. 255. 256. 260. 261. 266. 267. 268. 269. 273. 318. 500.
26037	"		1980	"	"	210. 217. 226. 234. . 247. 255. 256. 260. 261. 266. 267. 268. 269. 273. 318. 500.
26038	"		1980	"	"	210. 217. 226. 234. . 247. 255. 256. 260. 261. 266. 267. 268. 269. 273. 318. 500.
26039	"		1980	"	"	210. 217. 226. 234. . 247. 255. 256. 260. 261. 266. 267. 268. 269. 273. 318. 500.
26040	"		1980	"	"	210. 217. 226. 234. . 247. 255. 256. 260. 261. 266. 267. 268. 269. 273. 318. 500.
26041	"		1980	"	"	210. 217. 226. 234. . 247. 255. 256. 260. 261. 266. 267. 268. 269. 273. 318. 500.
26042	"		1980	"	"	210. 217. 226. 234. . 247. 255. 256. 260. 261. 266. 267. 268. 269. 273. 318. 500.
26043	"		1980	"	"	210. 217. 226. 234. . 247. 255. 256. 260. 261. 266. 267. 268. 269. 273. 318. 500.
26044	"		1980	"	"	210. 217. 226. 234. . 247. 255. 256. 260. 261. 266. 267. 268. 269. 273. 318. 500.
26045	"		1980	"	"	210. 217. 226. 234. . 247. 255. 256. 260. 261. 266. 267. 268. 269. 273. 318. 500.
26046	"		1980	"	"	210. 217. 226. 234. . 247. 255. 256. 260. 261. 266. 267. 268. 269. 273. 318. 500.
26047	"		1980	"	"	210. 217. 226. 234. . 247. 255. 256. 260. 261. 266. 267. 268. 269. 273. 318. 500.
26048	"		1980	"	"	210. 217. 226. 234. . 247. 255. 256. 260. 261. 266. 267. 268. 269. 273. 318. 500.
26049	"		1980	"	"	210. 217. 226. 234. . 247. 255. 256. 260. 261. 266. 267. 268. 269. 273. 318. 500.
26050	"		1981	"	"	210. 217. 226. 234. . 247. 255. 256. 260. 261. 266. 267. 268. 269. 273. 318. 500.
26051	B5 - 2		1981	824	8680	210. 217. 226. 234. . 247. 255. 256. 260. 261. 266. 267. 268. 269. 273. 318. 500.

Vognnummerliste med utstyrskode

Vogn		Tp	Bygge- år.	Tegn. fort. nr.	Boggi tegn.	Utstyrskode
Nummer	Litra					
26052	B5-2		1981	824	8680	210. 217. 226. 234. . 247. 255. 256. 260. 261. 266. 267. 268. 269. 273. 318. 500.
26053	"		1981	"	"	210. 217. 226. 234. . 247. 255. 256. 260. 261. 266. 267. 268. 269. 273. 318. 500.
26054	"		1981	"	"	210. 217. 226. 234. . 247. 255. 256. 260. 261. 266. 267. 268. 269. 273. 318. 500.
26055	"		1981	"	"	210. 217. 226. 234. . 247. 255. 256. 260. 261. 266. 267. 268. 269. 273. 318. 500.
26056	"		1981	"	"	210. 217. 226. 234. . 247. 255. 256. 260. 261. 266. 267. 268. 269. 273. 318. 500.
26057	"		1981	"	"	210. 217. 226. 234. . 247. 255. 256. 260. 261. 266. 267. 268. 269. 273. 318. 500.
26058	"		1981	"	"	210. 217. 226. 234. . 247. 255. 256. 260. 261. 266. 267. 268. 269. 273. 318. 500.
26059	"		1981	"	"	210. 217. 226. 234. . 247. 255. 256. 260. 261. 266. 267. 268. 269. 273. 318. 500.
26060	"		1981	"	"	210. 217. 226. 234. . 247. 255. 256. 260. 261. 266. 267. 268. 269. 273. 318. 500.
26061	"		1981	"	"	210. 217. 226. 234. . 247. 255. 256. 260. 261. 266. 267. 268. 269. 273. 318. 500.
26062	"		1981	"	"	210. 217. 226. 234. . 247. 255. 256. 260. 261. 266. 267. 268. 269. 273. 318. 500.
26063	"		1981	"	"	210. 217. 226. 234. . 247. 255. 256. 260. 261. 266. 267. 268. 269. 273. 318. 500.
26301	B6	2	1958		"	206. 217. 226. . 247. 260. 266. 267. 269. 273. 318.
26302	"	2	1958		"	206. 217. 226. . 247. 260. 266. 267. 269. 273. 318.
26303	"	2	1958		"	206. 217. 226. . 247. 260. 266. 267. 269. 273. 318.
26304	"	2	1958		"	206. 217. 226. . 247. 260. 266. 267. 269. 273. 318.
26305	"	2	1958		"	206. 217. 226. . 247. 260. 266. 267. 269. 273. 318.
26306	"	2	1958		"	206. 217. 226. . 247. 260. 266. 267. 269. 273. 318.
26602	"		1952	663	"	205. 215. 247. 260. 316.
26603	"		1952	"	"	205. 215. 247. 260. 316.
26604	B5 - 2		1952	559	5320	205. 215. 247. 261. 316.

Vognnummerliste med utstyrskode

Vogn		Tp	Bygge- år.	Tegn. fort. nr.	Boggi tegn.	Utstyrskode
Nummer	Litra					
27001	B7-2	1	1982	855	Wegm-A	210. 218. 226. 231. 234. 247. 253. 255. 256. 261. 266. 267. 269. 274. 320. 500.
27002	B7	1	1982	"	"	210. 218. 226. 231. 234. 247. 253. 255. 256. 261. 266. 267. 269. 274. 320. 500
27003	"	1	1982	"	"	210. 218. 226. 231. 234. 247. 253. 255. 256. 261. 266. 267. 269. 274. 320. 500.
27004	"	1	1982	"	"	210. 218. 226. 231. 234. 247. 253. 255. 256. 261. 266. 267. 269. 274. 320. 500.
27005	"	1	1982	"	"	210. 218. 226. 231. 234. 247. 253. 255. 256. 261. 266. 267. 269. 274. 320. 500..
27006	"	1	1982	"	"	210. 218. 226. 231. 234. 247. 253. 255. 256. 261. 266. 267. 269. 274. 320. 500.
27007	"	1	1982	"	"	210. 218. 226. 231. 234. 247. 253. 255. 256. 261. 266. 267. 269. 274. 320. 500.
27008	"	1	1982	"	"	210. 218. 226. 231. 234. 247. 253. 255. 256. 261. 266. 267. 269. 274. 320. 500.
27009	"	1	1982	"	"	210. 218. 226. 231. 234. 247. 253. 255. 256. 261. 266. 267. 269. 274. 320. 500.
27010	"	1	1982	"	"	210. 218. 226. 231. 234. 247. 253. 255. 256. 261. 266. 267. 269. 274. 320. 500.
27011	"	1	1982	"	"	210. 218. 226. 231. 234. 247. 253. 255. 256. 261. 266. 267. 269. 274. 320. 500.
27012	B7-2	1	1982	"	"	210. 218. 226. 231. 234. 247. 253. 255. 256. 261. 266. 267. 269. 274. 320. 500..
27013	B7	1	1982	"	"	210. 218. 226. 231. 234. 247. 253. 255. 256. 261. 266. 267. 269. 274. 320. 500.
27014	"	1	1982	"	"	210. 218. 226. 231. 234. 247. 253. 255. 256. 261. 266. 267. 269. 274. 320. 500.
27015	"	1	1982	"	"	210. 218. 226. 231. 234. 247. 253. 255. 256. 261. 266. 267. 269. 274. 320. 500.
27016	"	1	1982	"	"	210. 218. 226. 231. 234. 247. 253. 255. 256. 261. 266. 267. 269. 274. 320. 500.
27017	"	1	1982	"	"	210. 218. 226. 231. 234. 247. 253. 255. 256. 261. 266. 267. 269. 274. 320. 500.
27018	"	1	1982	"	"	210. 218. 226. 231. 234. 247. 253. 255. 256. 261. 266. 267. 269. 274. 320. 500.
27019	B7	1	1982	855	Wegm-A	210. 218. 226. 231. 234. 247. 253. 255. 256. 261. 266. 267. 269. 274. 320. 500.

Vognnummerliste med utstyrskode

Vogn		Tp	Bygge- år.	Tegn. fort. nr.	Boggi tegn.	Utstyrskode
Nummer	Litra					
27020	B7	1	1982	855	"	210. 218. 226. 234. 235. 238. 231. 247. 253. 255. 256. 261. 266. 267. 269. 274. 320. 500.
27021	"		1985	889	"	210. 218. 226. 234. 235. 238. 231. 247. 253. 255. 256. 261. 266. 267. 269. 274. 320. 500.
27022	"	1	1985	"	"	210. 218. 226. 234. 235. 238. 231. 247. 253. 255. 256. 261. 266. 267. 269. 274. 320. 500.
27023	"	1	1985	"	"	210. 218. 226. 234. 235. 238. 231. 247. 253. 255. 256. 261. 266. 267. 269. 274. 320. 500.
27024	"	1	1985	"	"	210. 218. 226. 234. 235. 238. 231. 247. 253. 255. 256. 261. 266. 267. 269. 274. 320. 500.
27025	"	1	1985	"	"	210. 218. 226. 234. 235. 238. 231. 247. 253. 255. 256. 261. 266. 267. 269. 274. 320. 500.
27026	"	1	1985	"	"	210. 218. 226. 234. 235. 238. 231. 247. 253. 255. 256. 261. 266. 267. 269. 274. 320. 500.
27027	"	1	1985	"	"	210. 218. 226. 234. 235. 238. 231. 247. 253. 255. 256. 261. 266. 267. 269. 274. 320. 500.
27028	"	1	1985	"	"	210. 218. 226. 234. 235. 238. 231. 247. 253. 255. 256. 261. 266. 267. 269. 274. 320. 500.
27029	"	1	1985	"	"	210. 218. 226. 234. 235. 238. 231. 247. 253. 255. 256. 261. 266. 267. 269. 274. 320. 500.
27030	"	1	1985	"	"	210. 218. 226. 234. 235. 238. 231. 247. 253. 255. 256. 261. 266. 267. 269. 274. 320. 500.
27031	"	1	1985	"	"	210. 218. 226. 234. 235. 238. 231. 247. 253. 255. 256. 261. 266. 267. 269. 274. 320. 500.
27032	B7	1	1985	"	"	210. 218. 226. 234. 235. 238. 231. 247. 253. 255. 256. 261. 266. 267. 269. 274. 320. 500.
27033	B7 - Lab	1	1986	"	"	210. 218. 226. 234. 235. 238. 231. 247. 253. 255. 256. 261. 266. 267. 269. 274. 320. 500.
27034	B7	1	1985	"	"	210. 218. 226. 234. 235. 238. 231. 247. 253. 255. 256. 261. 266. 267. 269. 274. 320. 500.
27035	"	1	1985	"	"	210. 218. 226. 234. 235. 238. 231. 247. 253. 255. 256. 261. 266. 267. 269. 274. 320. 500.
27036	"	1	1986	"	"	210. 218. 226. 234. 235. 238. 231. 247. 253. 255. 256. 261. 266. 267. 269. 274. 320. 500.
27037	"	2	1982	856	"	210. 218. 226. 234. 235. 238. 231. 247. 253. 255. 256. 261. 266. 267. 269. 274. 320. 500.
27038	"	2	1982	"	"	2210. 218. 226. 234. 235. 238. 231. 247. 253. 255. 256. 261. 266. 267. 269. 274. 320. 500.

Vognnummerliste med utstyrskode

Vogn		Tp	Bygge- år.	Tegn. fort. nr.	Boggi tegn.	Utstyrskode
Nummer	Litra					
205	ZU20		1900		812	204. 215. 245. 260. 314.
12351	CBV - Gs		1960	668	Hjs. X	208, 215. 264. 316
14012	FV	6	1919	159		204. 215. 239. 246. 260. 314. 453.
17954	"	6	1919	160		204. 215. 239. 246. 314. 453.
18080	BF30		1921	243	1904	204. 215. 239. 246. 252. 260. 270. 316.
18169	BF20 ¹⁾		1947	532	3660	204. 215. 247. 260. 315. 453.
18170	"		1947	"	"	204. 215. 247. 260. 315. 453.
18171	B23 ¹⁾	2	1947	533	"	204. 215. 247. 260. 315. 453.
18173	"	2	1947	"	"	204. 215. 247. 260. 315. 453.
18174	"	3	1954		6280	205. 215. 247. 260. 316.
3175	"	3	1955		"	205. 215. 247. 260. 316.
19003	FVde		1942			204. 215. 242. 246. 314.
21426	FV	8	1965			208. 215. 226. 252. 264. 273. 316
21427	"	8	1964			208. 215. 226. 252. 264. 273. 316

Privatvogner registrert i NSB's vognpark

Vogn nr. 29053 byggeår 1925. Boggi tegn. 1904. Utstyrskode 204, 215, 250, 316.
Eier: Hallingdal Yrkeskole, Ål.

Vogn nr. 29054 byggeår 1925. Boggi tegn. 1904. Utstyrskode 204, 215, 246, 260, 270, 316.
Eier: Norsk Hobby Import.

